

DIN STANDARD PRODUCT**D****HOSE METALLIC****H****QUICK RELEASE COUPLINGS****L****WATER COUPLINGS****P****Содержание**Фитинги для воздуха *стр. 5-15*Кулачковые соединения с пазами *стр. 17-48*Хомуты *стр. 49-63*Продукция по стандартам DIN *стр. 65-74*Соединения и катушки для пожарных рукавов *стр. 75-89*Фитинги и адаптеры *стр. 91-97*Обжимные соединения Holedall® *стр. 99-114*Металлорукава *стр. 115-122*Рукава из композитных материалов, специальные рукава *стр. 123-126*Гигиенические изделия *стр. 127-173*Пневматика *стр. 175-207*Быстроразъемные соединения *стр. 209-245*Соединения для пара *стр. 247-255*Продукция для танкеров, цистерн и резервуарных хранилищ *стр. 257-285*Краны *стр. 287-302*Соединения для воды *стр. 303-352***A****B****C****D****E****F****G****H****I****J****K****L****M****N****O****P****FOR ALL TECHNICAL INFORMATION PLEASE REFER TO THE BACK OF THIS CATALOGUE**



The Right Connection™

Говоря об истории КОМПАНИИ...

...следует отметить, что группа Диксон является ведущим мировым поставщиком рукавов и присоединительной арматуры.

Компания заслуженно гордится своей профессиональной репутацией, приобретённой за счёт безупречного качества и новаторских подходов и технологий. История компании началась более ста лет назад, когда в 1887 году Ховард У. Гудал оставил школу и поступил на работу в дистрибьюторскую компанию резиновых изделий в городе Филадельфия, США. Именно здесь он заинтересовался разработкой хомутов и присоединительной арматуры для



H.W. Goodall



Warehouse and shipping building at 2nd and Columbia in Philadelphia

рукавов. Этот интерес в сочетании с желанием воспользоваться благоприятной экономической ситуацией в стране привел к созданию Компании резиновых изделий Гудала. Укрепившийся со временем интерес и новаторский подход к разработке присоединительной арматуры привел к образованию компании по изготовлению и продаже клапанов и присоединительной арматуры Диксон. Основными потребителями продукции компании были предприятия горнодобывающей, нефтяной и строительной отраслей. Наиболее существенным вкладом Ховарда У. Гудала в развитие данной отрасли было



Rotary Hose Coupling



Original "Boss" Coupling, patented 1917



создание оригинальных систем соединения, получивших впоследствии названия «BOSS» и «Соединение бурового шланга». Обе системы были запатентованы в 1917 году. В 1924 году Ховард У. Гудал продал свою долю в Компании резиновых изделий Гудала и целиком сосредоточился на развитии компании по изготовлению и продаже клапанов и присоединительной арматуры Диксон. После Второй мировой войны стремительный рост компании



Chestertown, Maryland manufacturing facility

продолжался за счёт новаторских изделий компании и качества обслуживания потребителей. Компания была пионером в области создания и распространения неметаллических соединений рукавов для сельского хозяйства, пищевой промышленности и здравоохранения. С 1976 года и до настоящего времени главный офис компании и её крупнейшая в США производственная база находятся в Честертауне, штат Мэриленд. Благодаря приобретению ряда компаний, значительному расширению товарного ассортимента, а значит и более широкому выбору для потребителей, группа Диксон смогла обеспечить себе ведущее место в отрасли. Сегодня группа Диксон предлагает широчайший в отрасли ассортимент продукции, подкреплённый глобальной дистрибьюторской сетью. Компания продолжает следовать высочайшим стандартам качества, установленным её выдающимся основателем при образовании компании в 1887 году. Сегодня его внук, господин Р.Л. Гудал, возглавляет группу в качестве президента и главного инженера компании. Он продолжает традиции новаторства и высокого качества обслуживания потребителей.



The Right Connection™

A

Фитинги для воздуха



Быстроразъемные соединения
серии N

стр. 6-9



Универсальные соединения Air King

стр. 10-12



Европейские компрессорные
соединения и хомуты

page 13



Соединения для пескоструйных рукавов

page 14



Предохранительный трос King

page 15

Быстроразъемные соединения серии N

Совместимы с соединениями Adlock, Bowers и MacDonald

- Размеры:** 3/8–1 1/4 дюйма.
- Материалы:** Углеродистая сталь, покрытая хромом золота, латунь, нержавеющая сталь (по запросу).
- Давление (для всех размеров):** Максимальное рабочее давление:
600 psi/40 бар-вода
Максимальное рабочее давление:
300 psi/20 бар.- воздух

**Примечание: 1 1/4" соединения "Adlock" стандартно поставляются с резьбой 1" **



Наружная резьба x конец под рукав		
№ детали	Размер	Материал
N4CS3	3/8"	Сталь
N4CS4	1/2"	Сталь
N4CS6	3/4"	Сталь
N4CS8	1"	Сталь
N8CS10	1 1/4"	Сталь
N4CS3-B	3/8"	Латунь
N4CS4-B	1/2"	Латунь
N4CS6-B	3/4"	Латунь
N4CS8-B	1"	Латунь
N4CS10-B	1 1/4"	Латунь



Внутренняя резьба x конец под рукав		
№ детали	Размер	Материал
4NCS3	3/8"	Сталь
4NCS4	1/2"	Сталь
4NCS6	3/4"	Сталь
4NCS8	1"	Сталь
8NCS10	1 1/4"	Сталь
4NCS3-B	3/8"	Латунь
4NCS4-B	1/2"	Латунь
4NCS6-B	3/4"	Латунь
4NCS8-B	1"	Латунь
4NCS10-B	1 1/4"	Латунь



Наружная резьба x внутренняя резьба BSP		
№ детали	Размер	Материал
N4BF3	3/8"	Сталь
N4BF4	1/2"	Сталь
N4BF6	3/4"	Сталь
N4BF8	1"	Сталь
N8BF10	1 1/4"	Сталь
N4BF3-B	3/8"	Латунь
N4BF4-B	1/2"	Латунь
N4BF6-B	3/4"	Латунь
N4BF8-B	1"	Латунь
N4BF10-B	1 1/4"	Латунь

Наружная резьба x внутренняя резьба NPT		
№ детали	Размер	Материал
N4F3	3/8"	Сталь
N4F4	1/2"	Сталь
N4F6	3/4"	Сталь
N4F8	1"	Сталь
N4F10	1 1/4"	Сталь
N4F3-B	3/8"	Латунь
N4F4-B	1/2"	Латунь
N4F6-B	3/4"	Латунь
N4F8-B	1"	Латунь
N4F10-B	1 1/4"	Латунь



Наружный наконечник х наружная резьба BSPT

№ детали	Размер	Материал
N4BM3	3/8"	Сталь
N4BM4	1/2"	Сталь
N4BM6	3/4"	Сталь
N4BM8	1"	Сталь
N8BM10	1 1/4"	Сталь
N4BM3-B	3/8"	Латунь
N4BM4-B	1/2"	Латунь
N4BM6-B	3/4"	Латунь
N4BM8-B	1"	Латунь
N4BM10-B	1 1/4"	Латунь

Наружный наконечник х наружная резьба NPT

№ детали	Размер	Материал
N4M3	3/8"	Сталь
N4M4	1/2"	Сталь
N4M6	3/4"	Сталь
N4M8	1"	Сталь
N4M10	1 1/4"	Сталь
N4M3-B	3/8"	Латунь
N4M4-B	1/2"	Латунь
N4M6-B	3/4"	Латунь
N4M8-B	1"	Латунь
N4M10-B	1 1/4"	Латунь



Охватывающий наконечник х наружная резьба BSPT

№ детали	Размер	Материал
4NBM3	3/8"	Сталь
4NBM4	1/2"	Сталь
4NBM6	3/4"	Сталь
4NBM8	1"	Сталь
8NBM10	1 1/4"	Сталь
4NBM3-B	3/8"	Латунь
4NBM4-B	1/2"	Латунь
4NBM6-B	3/4"	Латунь
4NBM8-B	1"	Латунь
4NBM10-B	1 1/4"	Латунь

Охватывающий наконечник х наружная резьба NPT

№ детали	Размер	Материал
4NM3	3/8"	Сталь
4NM4	1/2"	Сталь
4NM6	3/4"	Сталь
4NM8	1"	Сталь
4NM10	1 1/4"	Сталь
4NM3-B	3/8"	Латунь
4NM4-B	1/2"	Латунь
4NM6-B	3/4"	Латунь
4NM8-B	1"	Латунь
4NM10-B	1 1/4"	Латунь



Охватывающий наконечник х внутренняя резьба BSP

№ детали	Размер	Материал
4NBF3	3/8"	Сталь
4NBF4	1/2"	Сталь
4NBF6	3/4"	Сталь
4NBF8	1"	Сталь
8NBF10	1 1/4"	Сталь
4NBF3-B	3/8"	Латунь
4NBF4-B	1/2"	Латунь
4NBF6-B	3/4"	Латунь
4NBF8-B	1"	Латунь
4NBF10-B	1 1/4"	Латунь

Охватывающий наконечник х внутренняя резьба NPT

№ детали	Размер	Материал
4NF3	3/8"	Сталь
4NF4	1/2"	Сталь
4NF6	3/4"	Сталь
4NF8	1"	Сталь
4NF10	1 1/4"	Сталь
4NF3-B	3/8"	Латунь
4NF4-B	1/2"	Латунь
4NF6-B	3/4"	Латунь
4NF8-B	1"	Латунь
4NF10-B	1 1/4"	Латунь



Входящий конец под рукав Mini Adlock

№ детали	Размер	Материал
N3CS4	1/2"	Сталь



Охватывающий конец под рукав Mini Adlock

№ детали	Размер	Материал
3NCS4	1/2"	Сталь



Прокладка Adlock

№ детали	Описание
QBM2	Уплотнение подходит для размеров: 3/8", 1/2", 3/4", 1"

A

Быстроразъемные соединения — серия P

Совместимы с соединениями National «А» и соединениям и серии Thor PHS, Dixon Dual Lock.

- Размеры:** резьба от 3/8" до 1".
- Материалы:** Углеродистая сталь, хромированная.
- Давление:** до 300 psi/20 бар
- Описание:** пневматические соединения Dual Lock специально сделаны для пневматических инструментов
- Пружинное взаимное сцепление
 - Благодаря полностью открытому диаметру обеспечивают передачу давления к инструменту без потерь
 - Соединения серии PM и PF используются со ниппель-фитингами



Наружная трубная резьба

№ детали	Размер
P4M3	3/8"
P4M4	1/2"
P4M6	3/4"
P4M8	1"



Внутренняя трубная резьба

№ детали	Размер
P4F3	3/8"
P4F4	1/2"
P4F6	3/4"
P4F8	1"



Конец под рукав со сцепляющим соединением

№ детали	Размер
4PCS3	3/8"
4PCS4	1/2"
4PCS6	3/4"
4PCS8	1"



Наружная трубная резьба со сцепляющим соединением

№ детали	Размер
4PM3	3/8"
4PM4	1/2"
4PM6	3/4"



Внутренняя трубная резьба со сцепляющим соединением

№ детали	Размер
4PF4	1/2"
4PF6	3/4"



Заменяемое уплотнение

№ детали
855206



Замок

№ детали
855231



Быстроразъемные соединения Dual-Lock с гильзами для опрессовки

№ детали	Размер	O.D. RANGE (mm)	
		FROM:	TO:
PHL8WF	1/2"	21.4	26.2
PHL12WF	3/4"	29.3	34.1



Поточные лубрикатеры

PART NO.	Размер ниппеля	Пропускная распыляющая способность (унции/сек)	Максимальное рабочее давление	Поступление воздуха при давлении 70 psi
PL300	1/2"	1.4 Fluid ozs	500 p.s.i.g.	30 s.c.f.m.
PL400	3/4"	3.7 Fluid ozs	200 p.s.i.g.	70 s.c.f.m.
PL400L	3/4"	11.0 Fluid ozs	300 p.s.i.g.	70 s.c.f.m.
PL500	1"	16.0 Fluid ozs	250 p.s.i.g.	100 s.c.f.m.

Предназначены для защиты мобильного или стационарного инструмента за счет эффективной смазки рабочих механизмов. При работе пневматического инструмента маслокапельная смесь, содержащаяся в воздухе поступающем из компрессора в инструмент.

Рекомендуется устанавливать в пределах 25 футов (7,5 метра) от инструмента. Прозрачный диск позволяет визуально наблюдать за уровнем масла. Поток масла регулируется винтом. Не рекомендуется для использования в оборудовании, где требуется постоянный поток.

Тип используемого масла:

Можно использовать любое масло на основе нефти, легкие масла, не содержащие детергент присадок (SAE 10/150SSU), которые легко образуют маслокапельную смесь, т.е. легкое масло MOBIL DTE или подобное. Нельзя использовать синтетическое масло или масла, содержащие добавки или растворители.

Универсальные соединения Air King

РУКАВНЫЕ СОЕДИНЕНИЯ ДЛЯ ВОЗДУХА – Воздух является наиболее опасным видом энергии. Потому что он используется во многих видах оборудования, и при ручном управлении оборудованием он может привести к более серьезным последствиям, по сравнению с жидкостями. Являясь газом, воздух при сжатии давит на стенки рукава или сосуда, теряя при сжатии небольшой объем. При сжатии он обладает взрывоопасной силой, что может привести к разрыву рукава и травмированию рабочего или повреждению находящегося рядом оборудования. По этой причине выбор соответствующих рукавов и соединений для воздухопроводов очень важен. Их установка и уход за ними также важны. Необходимо всегда тщательно проверять правильную и герметичную установку присоединительной арматуры на воздухопроводе. Необходимо регулярно проверять и использовать только безопасные устройства (см. раздел «Предохранительный трос King для рукавных соединений», стр.15).

Универсальные соединения Air King рекомендуются для использования при рабочем давлении 10 бар (150 psi) при температуре окружающей среды 21°C/70°F. Рекомендация дана для избежания случайного расщепления предохранительного зажима или проволоочного фиксатора. На присоединяемом конце рукава должен, как правило, устанавливаться предохранительный трос King. Должны также использоваться болтовые зажимы взаимозаменяющего типа. Оба эти компонента должны быть узлом King производства Dixon с шайбами AWR4 должны использоваться стандартные пневматические фитинги King. Все имеющиеся в наличии изделия King соответствуют MIL спецификации WWC-633D.

Быстроразъемные соединения King с 4 наконечниками могут использоваться только с предохранительными зажимами Air King

Примечание: соединения Air King предназначены только для воздуха и воды. Их нельзя использовать для пара.



Конец под рукав

№ детали	Размер	Материал
AMH	3/8"	Ковкий чугун
AM1	1/2"	Ковкий чугун
AM5	5/8"	Ковкий чугун
AM6	3/4"	Ковкий чугун
AM11	1"	Ковкий чугун
ABH	3/8"	Латунь
AB1	1/2"	Латунь
AB5	5/8"	Латунь
AB6	3/4"	Латунь
AB11	1"	Латунь
RAM1	1/2"	Нержавеющая сталь
RAM6	3/4"	Нержавеющая сталь
RAM11	1"	Нержавеющая сталь



Наружная резьба NPT

№ детали	Размер	Материал
AMB1	1/4"	Ковкий чугун
AMB	3/8"	Ковкий чугун
AM2	1/2"	Ковкий чугун
AM7	3/4"	Ковкий чугун
AM12	1"	Ковкий чугун
ABB1	1/4"	Латунь
ABB	3/8"	Латунь
AB2	1/2"	Латунь
AB7	3/4"	Латунь
AB12	1"	Латунь
RAM2	1/2"	Нержавеющая сталь
RAM7	3/4"	Нержавеющая сталь
RAM12	1"	Нержавеющая сталь



Внутренняя резьба NPT

№ детали	Размер	Материал
AMC1	1/4"	Ковкий чугун
AMC	3/8"	Ковкий чугун
AM3	1/2"	Ковкий чугун
AM8	3/4"	Ковкий чугун
AM13	1"	Ковкий чугун
ABC1	1/4"	Латунь
ABC	3/8"	Латунь
AB3	1/2"	Латунь
AB8	3/4"	Латунь
AB13	1"	Латунь
RAM3	1/2"	Нержавеющая сталь
RAM8	3/4"	Нержавеющая сталь
RAM13	1"	Нержавеющая сталь



Заглушка Air King без резьбы

№ детали	Материал
AM0	Ковкий чугун
AB0	Латунь
RAM0	Нержавеющая сталь



Тройник Air King

№ детали	Материал
AM10	Ковкий чугун
AB10	Латунь



Универсальные вращающиеся соединения Air King

№ детали	Размер
AM2SWIV	1/2" внешняя резьба NPT
AM6SWIV	3/4" конец под рукав
AM7SWIV	3/4" внешняя резьба NPT
AM8SWIV	3/4" внутренняя резьба NPT



Предохранительные скобы

№ детали	Описание
AC1	SAFETY CLIPS (In bags of 25) Same size for all coupling sizes



Предохранительные скобы

№ детали	Описание
AC7	Предохранительные скобы из нержавеющей стали Те же размеры, что и у соединений



Шнуры

№ детали	Описание
LR7	Нержавеющая сталь
ACL8	Синтетический шнур (в пакетах по 25)
	Размеры идентичны размерам соединений



Зажимы Air King

№ детали	Размер	В пределах от-до (фунт-сила-фут)	Крутящий момент
CD	3/8"	17.5 - 22.2	6
A4	1/2"	25.4 - 30.1	6
A9	3/4"	28.6 - 33.3	12
A10*	1"	33.3 - 38.1	12
A14	1"	38.1 - 46.4	21

Величина крутящего момента дана на основании «Сухих болтов». Использование смазки вредно влияет на действие зажимов. Могут использоваться с муфтами AM6 и AM11



Air King с втулками для опрессовки

№ детали	Размер	Наружный диаметр	Материал
AM1WF	1/2"	21.4 - 23.0	Ковкий чугун
AM6WF	3/4"	26.9 - 34.1	Ковкий чугун
AM11WF-1	1"	32.5 - 38.8	Ковкий чугун
AM11WF	1"	37.3 - 43.6	Ковкий чугун
RAM6WF	3/4"	26.9 - 34.1	Нержавеющая сталь



Быстроразъемные соединения King 4 Lug с концом под рукав

№ детали	Размер	Материал
AM16	1 1/4"	Ковкий чугун
AM21	1 1/2"	Ковкий чугун
AM26	2"	Ковкий чугун
AB16	1 1/4"	Латунь
AB21	1 1/2"	Латунь
AB26	2"	Латунь

Используется с предохранительными замками Air King



Быстроразъемные соединения King с внутренней резьбой NPT

№ детали	Размер	Материал
AM18	1 1/4"	Ковкий чугун
AM23	1 1/2"	Ковкий чугун
AM28	2"	Ковкий чугун
AB18	1 1/4"	Латунь
AB23	1 1/2"	Латунь
AB28	2"	Латунь



Уплотнительные Шайбы для King 4 Lug

№ детали
AWR 14
Для всех размеров

Уплотнительные Шайбы для king 2 Lug

№ детали	Описание
AWR4*	Черный нат. каучук
AWS6*	Неопрен

*Sold only in bags of 50.

Европейские Компрессорные Соединения и Хомуты

- Размеры:** от 3/8" до 1" (от DN10 DN25).
- Материал:** Ковкое железо, ковкий чугун, с добавлением легированной углеродной стали, золотистое хромирование.
- Соединения:** Разработаны для использования и взаимозамены с соединениями (стандарт DIN 3489:2001).
- Хомуты:** Разработаны для использования и взаимозамены с соединениями (стандарт DIN 20039:1998).
- Давление:** Соединения: максимальное рабочее давление 10 бар.
Хомуты с зубцами: максимальное рабочее давление 25 бар.
Хомуты без зубцов: максимальное рабочее давление 16 бар.
- Threads:** BSP/BSPT согласно стандарту ISO 228.



Переходники с наружной резьбой

№ детали	Размер
STD804	3/8"
STD802	1/2"
STD527	3/4"
STD805	1"



Переходники с внутренней резьбой

№ детали	Размер
STD803	3/8"
STD806	1/2"
STD528	3/4"
STD807	1"



Конец под рукав

№ детали	Размер
STD801	3/8" (Без уплотнения)
STD808	1/2" (Без уплотнения)
STD525	3/4" (С уплотнением)
STD809	1" (Без уплотнения)



Уплотнения для 2-х зажимных соединений

№ детали	Описание
AWR4*	Резина NBR
AWS6*	Неопрен

Диапазон температуры:
-30°C +70°C / -20°F-160°F

*продается только в упаковках по 50



ХОМУТЫ С 2 БОЛТАМИ СЕРИИ TSC (КОВКИЙ ЧУГУН)

№ детали	Дюймы	Внешний диаметр мм
TSC25	5/8" - 15/16"	17 - 22
TSC31	15/16" - 1 1/8"	22 - 29
TSC34	1 1/16" - 1 1/4"	27 - 32
TSC37	1 1/4" - 1 7/16"	32 - 37
TSC1305	1 1/2" - 1 15/16"	39 - 49
TSC1306	1 29/32" - 2 3/8"	48 - 60
TSC1307	2 3/8" - 3 1/64"	60 - 76
TSC1308	3 1/32" - 3 11/16"	77 - 94
TSC1309	3 11/16" - 4 1/2"	94 - 115
С предохранительными зубцами		
TSK34*	1 1/8" - 1 1/4" (Вязкий чугун) (Мягкий)	28 - 32
STD526	1 1/8" - 1 1/4" (Включение (С добавлением легированной стали)	28 - 32

*Если нет в наличии, когда отсутствует текущий запас, то заменяются на STD526

Соединения для пескоструйных рукавов

- Размеры:** от 3/4" до 1 1/2".
- Материалы:** Латунь и алюминий.
- Давление:** максимальное рабочее давление 10bar/150psi.
- Описание:** Эти фитинги предназначены для рукавов, применяемых для пескоструйной обработки и цементных работ. Поставляются с установочными винтами.
- Installation:**
1. Концы рукавов должны быть отрезаны ровно по всей площади сечения для плотной установки к металлическому наконечнику.
 2. Рукав плотно прижимается к концу фитинга, вставляются винты и закручиваются до упора, второй винт крепится на 180° от первого для обеспечения центровки.
 3. После установки винтов следует проверить противоположные винты на трубе, чтобы убедиться, что винты не прошли насквозь.

Примечание: Оборудование для обработки абразивными материалами должно быть оборудовано предохранительным тросом King.



Быстроразъемные соединения

№ детали	Внутренний Диаметр Рукава (в дюймах)	Наружный диаметр рукава в мм	Материал
BSB75	3/4"	39mm	Латунь
BSB100	1"	47mm	Латунь
BSB125	1 1/4"	56mm	Латунь
BSB150	1 1/2"	62mm	Латунь
ASB75	3/4"	39mm	Алюминий
ASB100	1"	47mm	Алюминий
ASB125	1 1/4"	56mm	Алюминий
ASB150	1 1/2"	62mm	Алюминий



Держатели насадок

№ детали	Внутренний Диаметр Рукава (в дюймах)	Наружный диаметр рукава в мм	Материал
BNH75	3/4"	39mm	Латунь
BNH100	1"	47mm	Латунь
BNH125	1 1/4"	56mm	Латунь
BNH150	1 1/2"	62mm	Латунь
ANH75	3/4"	39mm	Алюминий
ANH100	1"	47mm	Алюминий
ANH125	1 1/4"	56mm	Алюминий
ANH150	1 1/2"	62mm	Алюминий



Резьбовые соединения

№ детали	Внутренний Диаметр Рукава (в дюймах)	Материал
BSC125	1 1/4"	Латунь
BSC150	1 1/2"	Латунь
ASC125	1 1/4"	Алюминий
ASC 150	1 1/2"	Алюминий



Заменяемые уплотнители

№ детали
SBG

Предохранительный трос King

Размер:	от 1/2" до 1 1/4".
Длина:	от 20 1/4" до 38 1/4".
Материалы:	Сталь с уплотнительными втулками, нержавеющая сталь (по требованию)
Описание:	Эти прочные стальные тросы предотвращают разрыв рукава в случае случайного отсоединения фитинга или зажима. Трос крепится к фитингам, обеспечивая безопасность для рукава. Пружинные петли на концах троса легко увеличить для установки на присоединительном фитинге, прочно прикрепляя ее к рукаву. Зарекомендовали себя с лучшей стороны за время их многолетнего использования.



Тип WSP для крепления рукава к инструменту

№ детали	Трос	Размер (в дюймах)	Длина
WSR1	1/8"	1/2" - 1 1/4"	20 1/4"
WSR2	1/4"	1 1/2" - 3"	38"



Тип W для крепления рукава к инструменту

№ детали	Трос	Размер (в дюймах)	Длина
WB1	1/8"	1/2" - 1 1/4"	20 1/4"
WA2	1/4"	1 1/2" - 3"	38"



COPPER FERRULES FOR OFFSHORE/MINING APPLICATIONS

№ детали	Трос	Размер (в дюймах)	Длина
WB-1/C	1/8"	1/2" - 1 1/4"	20 1/4"
WA-2/C	1/4"	1 1/2" - 3"	38"

Предохранительные тросы "King" № детали WB (1/8" дюймовый трос для 1/2" до 1 1/4" рукавов) показали устойчивость к разрыву при 850 кг нагрузки при испытаниях на разрыв.

Предохранительные тросы King № детали WA2 (1/4" дюймовый трос для 1 1/2" до 3" рукавов) показали устойчивость к разрыву при 2250 кг нагрузки при испытаниях на разрыв.

Эти данные получены при максимальном рабочем давлении 13,8 бар при диаметре троса 3 мм для WB1 и 6 мм для WA1.





The Right Connection™

B

Кулачковые соединения с пазами



MIL-C-27487

стр. 18-40

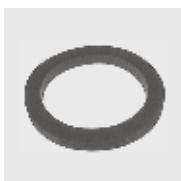

Seals

стр. 41-43



DIN 2828

стр. 44



Высокое давление и Sno-Lok диапазон

стр. 45-47



Компоненты сухого размыкания

стр. 48

Кулачковые соединения с пазами

Все кулачковые соединения Dixon, Andrews Boss-Lock и EZ Boss-Lock выпускаются согласно американскому военному стандарту MIL-C-27487 и изготовлены с возможностью соединения со всеми типами изделий этого стандарта. Благодаря своей простоте, надёжности и удобству использования, система кулачковых соединений является стандартом быстроразъёмных соединений для рукавов в отраслях мировой промышленности. Устройство кулачковых соединений обеспечивает устойчивое к вибрации соединение с адаптером.

Не существует стандарта для фитингов 5" и 8" и обычно изделия этих размеров не могут взаимозаменяться с изделиями других производителей.

Кулачковые соединения с пазами компаний Andrews и Boss-Lock не заменяются при размере 8" (Конструкции размером 8" имеют 4 выступающих рычажка)

Кулачковые соединения с пазами стандарта DIN производятся по DIN 2828.

Соединения для высокого давления DIXON и соединения Sno-Lok по размерам будут взаимозаменяться как с MIL-C-2787 так и с DIN 2828. Обратите внимание, что соединения для высокого давления Sno-Lok с концами под рукав используются только для плоскостворачиваемых рукавов. Соединения для резиновых рукавов поставляются по специальному заказу.

Пылезащитные колпачки и пылезащитные заглушки нельзя использовать при работе с высоким давлением в целях безопасности и защиты окружающей среды.

Резьба:

Наружная резьба это либо BSPT согласно стандарту BS21/DIN 2999 или NPT согласно стандарту ANSI/ASME B1.20.1

Внутренняя резьба это либо BSP согласно стандарту BS2779/DIN ISO 228 или NPT согласно стандарту ANSI/ASME B1.20.1

Диапазон давления для соединений MIL-C-27487 и DIN2828

Размер	0.5in DN15	0.75in-2in DN20-DN50	2.5in DN65	3in DN80	4in DN100	5in and 6in DN125-DN150
MIL-C-27487	150psi	250psi	150psi	125psi	100psi	75psi
DIN 2828		10 бар	10 бар	10 бар	10 бар	

Давление для кулачковых соединений с пазами для высокого давления DIXON и Sno-Lok 60 бар для всех размеров кроме 2.5x2" (STD 504), для которых давление- 100 бар.

Диапазон давления для полипропиленовых соединений 100psi/7 бар.

Примечание: все рекомендации по давлению основаны на использовании сопряженных деталей при температуре окружающей среды 21°C.

Типы:

Andrews / Dixon



Boss Lock



EZ Boss Lock



MIL-C-27487



DIXON кулачковое соединение типа А, ниппель с резьбой BSP и NPT (MIL-C-27487)

Размер	Номер модели BSP	Номер модели NPT	Материал
1/2"	50AALB	50AALN	Алюминий
3/4" x 1/2"	7550AALB	7550AALN	Алюминий
3/4"	75AALB	75AALN	Алюминий
1"	100AALB	100AALN	Алюминий
1 1/4"	125AALB	125AALN	Алюминий
1 1/2"	150AALB	150AALNя	Алюминий
2"	200AALB	200AALN	Алюминий
2 1/2"	250AALB	250AALN	Алюминий
3"	300AALB	300AALN	Алюминий
4"	400AALB	400AALN	Алюминий
5"	500AALB	500AALN	Алюминий
6"	600AALB	600AALN	Алюминий
8"	800AALB	800AALN	Алюминий
1/2"	DAL50AB	DAL50AN	Горячештамповочный алюминий
3/4" x 1/2"	DAL7550AB	DAL7550AN	Горячештамповочный алюминий
3/4"	DAL75AB	DAL75AN	Горячештамповочный алюминий
1"	DAL100AB	DAL100AN	Горячештамповочный алюминий
1 1/4"	DAL125AB	DAL125AN	Горячештамповочный алюминий
1 1/2"	DAL150AB	DAL150AN	Горячештамповочный алюминий
2"	DAL200AB	DAL200AN	Горячештамповочный алюминий
2 1/2"	DAL250AB	DAL250AN	Горячештамповочный алюминий
3"	DAL300AB	DAL300AN	Горячештамповочный алюминий
4"	DAL400AB	DAL400AN	Горячештамповочный алюминий
1/2"	50ABRB	50ABRN	Латунь
3/4" x 1/2"	7550ABRB	7550ABRN	Латунь
3/4"	75ABRB	75ABRN	Латунь
1"	100ABRB	100ABRN	Латунь
1 1/4"	125ABRB	125ABRN	Латунь
1 1/2"	150ABRB	150ABRN	Латунь
2"	200ABRB	200ABRN	Латунь
2 1/2"	250ABRB	250ABRN	Латунь
3"	300ABRB	300ABRN	Латунь
4"	400ABRB	400ABRN	Латунь
5"	500ABRB	500ABRN	Латунь
6"	600ABRB	600ABRN	Латунь
1/2"	50ASSB	50ASSN	Нержавеющая сталь
3/4" x 1/2"	7550ASSB	7750ASSN	Нержавеющая сталь
3/4"	75ASSB	75ASSN	Нержавеющая сталь
1"	100ASSB	100ASSN	Нержавеющая сталь
1 1/4"	125ASSB	125ASSN	Нержавеющая сталь
1 1/2"	150ASSB	150ASSN	Нержавеющая сталь
2"	200ASSB	200ASSN	Нержавеющая сталь
2 1/2"	250ASSB	250ASSN	Нержавеющая сталь
3"	300ASSB	300ASSN	Нержавеющая сталь
4"	400ASSB	400ASSN	Нержавеющая сталь
5"	500ASSB	500ASSN	Нержавеющая сталь
6"	600ASSB	600ASSN	Нержавеющая сталь
3/4" x 1/2"	7550APPB	7750APPN	Полипропилен
3/4"	75APPB	75APPN	Полипропилен
1"	100APPB	100APPN	Полипропилен
1 1/2" x 1 1/4"	125APPB	125APPN	Полипропилен
1 1/2"	150APPB	150APPN	Полипропилен
2"	200APPB	200APPN	Полипропилен
3"	300APPB	300APPN	Полипропилен
4"	400APPB	400APPN	Полипропилен

B

КУЛАЧКОВЫЕ СОЕДИНЕНИЯ С ПАЗАМИ



DIXON кулачковое соединение типа В, розетка с резьбой BSP и NPT (MIL-C-27487)

Размер	Номер модели BSP	Номер модели NPT	Материал
1/2"	50BALB	50BALN	Алюминий
3/4"	75BALB	75BALN	Алюминий
1"	100BALB	100BALN	Алюминий
1 1/4"	125BALB	125BALN	Алюминий
1 1/2"	150BALB	150BALN	Алюминий
2"	200BALB	200BALN	Алюминий
2 1/2"	250BALB	250BALN	Алюминий
3"	300BALB	300BALN	Алюминий
4"	400BALB	400BALN	Алюминий
5"	500BALB	500BALN	Алюминий
6"	600BALB	600BALN	Алюминий
1/2"	DAL50BB	DAL50BN	Горячештамповочный алюминий
3/4"	DAL75BB	DAL75BN	Горячештамповочный алюминий
1"	DAL100BB	DAL100BN	Горячештамповочный алюминий
1 1/4"	DAL125BB	DAL125BN	Горячештамповочный алюминий
1 1/2"	DAL150BB	DAL150BN	Горячештамповочный алюминий
2"	DAL200BB	DAL200BN	Горячештамповочный алюминий
2 1/2"	DAL250BB	DAL250BN	Горячештамповочный алюминий
3"	DAL300BB	DAL300BN	Горячештамповочный алюминий
4"	DAL400BB	DAL400BN	Горячештамповочный алюминий
1/2"	50BBRB	50BBRN	Латунь
3/4"	75BBRB	75BBRN	Латунь
1"	100BBRB	100BBRN	Латунь
1 1/4"	125BBRB	125BBRN	Латунь
1 1/2"	150BBRB	150BBRN	Латунь
2"	200BBRB	200BBRN	Латунь
2 1/2"	250BBRB	250BBRN	Латунь
3"	300BBRB	300BBRN	Латунь
4"	400BBRB	400BBRN	Латунь
5"	500BBRB	500BBRN	Латунь
6"	600BBRB	600BBRN	Латунь
1/2"	50BSSB	50BSSN	Нержавеющая сталь
3/4"	75BSSB	75BSSN	Нержавеющая сталь
1"	100BSSB	100BSSN	Нержавеющая сталь
1 1/4"	125BSSB	125BSSN	Нержавеющая сталь
1 1/2"	150BSSB	150BSSN	Нержавеющая сталь
2"	200BSSB	200BSSN	Нержавеющая сталь
2 1/2"	250BSSB	250BSSN	Нержавеющая сталь
3"	300BSSB	300BSSN	Нержавеющая сталь
4"	400BSSB	400BSSN	Нержавеющая сталь
5"	500BSSB	500BSSN	Нержавеющая сталь
6"	600BSSB	600BSSN	Нержавеющая сталь
3/4"	75BPPB	75BPPN	Полипропилен
1"	100BPPB	100BPPN	Полипропилен
1 1/2" x 1 1/4"	125BPPB	125BPPN	Полипропилен
1 1/2"	150BPPB	150BPPN	Полипропилен
2"	200BPPB	200BPPN	Полипропилен
3"	300BPPB	300BPPN	Полипропилен



Andrews тип В переходное соединение розетка x ниппель с наружной резьбой

№ детали	Размер	Материал	Возможная резьба
1510-B-AL	1 1/2" x 1"	Алюминий	NPT
2015-B-AL	2" x 1 1/2"	Алюминий	NPT
3020-B-AL	3" x 2"	Алюминий	NPT
3040-B-AL	3" x 4"	Алюминий	NPT
4030-B-AL	4" x 3"	Алюминий	NPT

Также возможна из нержавеющей стали по требованию.

Boss-Lock соединение тип В розетка х ниппель с внешней резьбой

№ детали	Размер	Возможная резьба	Материал
AB050	3/4" x 1/2"	NPT	Алюминий
AB075	3/4"	NPT	Алюминий
AB100	1"	NPT	Алюминий
AB125	1 1/4"	NPT	Алюминий
AB150	1 1/4"	NPT	Алюминий
AB200	2"	NPT	Алюминий
AB250	2 1/2"***	NPT	Алюминий
AB300	3"	NPT	Алюминий
AB400	4"	NPT	Алюминий
AB600	6"	NPT	Алюминий
BB050	3/4" x 1/2"	NPT	Латунь
BB075	3/4"	NPT	Латунь
BB100	1"	NPT	Латунь
BB125	1 1/4"	NPT	Латунь
BB150	1 1/2"	NPT	Латунь
BB200	2"	NPT	Латунь
BB250	2 1/2"***	NPT	Латунь
BB300	3"	NPT	Латунь
BB400	4"	NPT	Латунь
BB600	6"	NPT	Латунь
RB050BL	3/4" x 1/2"	NPT	Нержавеющая сталь
RB075BL	3/4"	NPT	Нержавеющая сталь
RB100BL	1"	NPT	Нержавеющая сталь
RB125BL	1 1/4"	NPT	Нержавеющая сталь
RB150BL	1 1/2"	NPT	Нержавеющая сталь
RB200BL	2"	NPT	Нержавеющая сталь
RB300BL	3"	NPT	Нержавеющая сталь
RB400BL	4"	NPT	Нержавеющая сталь
IB075	3/4"	NPT	Покрытие из ковкого чугуна
IB100	1"	NPT	Покрытие из ковкого чугуна
IB150	1 1/2"	NPT	Покрытие из ковкого чугуна
IB200	2"	NPT	Покрытие из ковкого чугуна
IB300	3"	NPT	Покрытие из ковкого чугуна
IB400	4"	NPT	Покрытие из ковкого чугуна

*** Boss-Lock соединения с резьбой BSP поставляются по специальному заказу/ может применяться в минимальном количестве за исключением 2S", которых нет в BSP.

EZ Boss-Lock соединение тип В розетка х ниппель с внешней резьбой

№ детали	Размер	Возможная резьба	Материал
RB050EZ	3/4" x 1/2"	NPT	Нержавеющая сталь
RB075EZ	3/4"	NPT	Нержавеющая сталь
RB100EZ	1"	NPT	Нержавеющая сталь
RB125EZ	1 1/4"	NPT	Нержавеющая сталь
RB150EZ	1 1/2"	NPT	Нержавеющая сталь
RB200EZ	2"	NPT	Нержавеющая сталь
RB300EZ	3"	NPT	Нержавеющая сталь
RB400EZ	4"	NPT	Нержавеющая сталь
RB600EZ	6"	NPT	Нержавеющая сталь

Примечание: Соединения Boss-Lock с резьбой BSP поставляются по специальному заказу.

КУЛАЧКОВЫЕ СОЕДИНЕНИЯ С ПАЗАМИ



DIXON кулачковое соединение тип С (MIL-C-27487)

Размер	Номер модели BSP	Материал
1/2"	50CAL	Алюминий
3/4"	75CAL	Алюминий
1"	100CAL	Алюминий
1 1/4"	125CAL	Алюминий
1 1/2"	150CAL	Алюминий
2"	200CAL	Алюминий
2 1/2"	250CAL	Алюминий
3"	300CAL	Алюминий
4"	400CAL	Алюминий
5"	500CAL	Алюминий
6"	600CAL	Алюминий
8"	800CAL	Алюминий
1/2"	DAL50C	Горячештамповочный алюминий
3/4"	DAL75C	Горячештамповочный алюминий
1"	DAL100C	Горячештамповочный алюминий
1 1/4"	DAL125C	Горячештамповочный алюминий
1 1/2"	DAL150C	Горячештамповочный алюминий
2"	DAL200C	Горячештамповочный алюминий
2 1/2"	DAL250C	Горячештамповочный алюминий
3"	DAL300C	Горячештамповочный алюминий
4"	DAL400C	Горячештамповочный алюминий
1/2"	50CBR	Латунь
3/4"	75CBR	Латунь
1"	100CBR	Латунь
1 1/4"	125CBR	Латунь
1 1/2"	150CBR	Латунь
2"	200CBR	Латунь
2 1/2"	250CBR	Латунь
3"	300CBR	Латунь
4"	400CBR	Латунь
5"	500CBR	Латунь
6"	600CBR	Латунь
1/2"	50CSS	Нержавеющая сталь
3/4"	75CSS	Нержавеющая сталь
1"	100CSS	Нержавеющая сталь
1 1/4"	125CSS	Нержавеющая сталь
1 1/2"	150CSS	Нержавеющая сталь
2"	200CSS	Нержавеющая сталь
2 1/2"	250CSS	Нержавеющая сталь
3"	300CSS	Нержавеющая сталь
4"	400CSS	Нержавеющая сталь
5"	500CSS	Нержавеющая сталь
6"	600CSS	Нержавеющая сталь
3/4"	75CPP	Полипропилен
1"	100CPP	Полипропилен
1 1/2" x 1 1/4"	125CPP	Полипропилен
1 1/2"	150CPP	Полипропилен
2"	200CPP	Полипропилен
3"	300CPP	Полипропилен
4"	400CPP	Полипропилен



Andrews тип В переходное соединение розетка x рукавный конец

№ детали	Размер	Материал
3020-C-AL	3" x 2"	Алюминий
3040-C-AL	3" x 4"	Алюминий
4030-C-AL	4" x 3"	Алюминий

Also available in Нержавеющая сталь upon request

Boss-Lock тип С соединение розетка x рукавный конец



№ детали	Размер	Материал
AC075	3/4"	Алюминий
AC100	1"	Алюминий
AC125	1 1/4"	Алюминий
AC150	1 1/2"	Алюминий
AC200	2"	Алюминий
AC250	2 1/2"	Алюминий
AC300	3"	Алюминий
AC400	4"	Алюминий
AC600	6"	Алюминий
BC075	3/4"	Латунь
BC100	1"	Латунь
BC125	1 1/4"	Латунь
BC150	1 1/2"	Латунь
BC200	2"	Латунь
BC250	2 1/2"	Латунь
BC300	3"	Латунь
BC400	4"	Латунь
BC600	6"	Латунь
RC050BL	3/4" x 1/2"	Нержавеющая сталь
RC075BL	3/4"	Нержавеющая сталь
RC100BL	1"	Нержавеющая сталь
RC125BL	1 1/4"	Нержавеющая сталь
RC150BL	1 1/2"	Нержавеющая сталь
RC200BL	2"	Нержавеющая сталь
RC300BL	3"	Нержавеющая сталь
RC400BL	4"	Нержавеющая сталь
IC075	3/4"	Покрытие из ковкого чугуна
IC100	1"	Покрытие из ковкого чугуна
IC150	1 1/2"	Покрытие из ковкого чугуна
IC200	2"	Покрытие из ковкого чугуна
IC300	3"	Покрытие из ковкого чугуна
IC400	4"	Покрытие из ковкого чугуна
IC600	6"	Покрытие из ковкого чугуна

EZ Boss-Lock тип С соединение розетка x рукавный конец



№ детали	Размер	Материал
RC050EZ	1/2"	Нержавеющая сталь
RC075EZ	3/4"	Нержавеющая сталь
RC100EZ	1"	Нержавеющая сталь
RC125EZ	1 1/4"	Нержавеющая сталь
RC150EZ	1 1/2"	Нержавеющая сталь
RC200EZ	2"	Нержавеющая сталь
RC300EZ	3"	Нержавеющая сталь
RC400EZ	4"	Нержавеющая сталь
RC600EZ	6"	Нержавеющая сталь

Примечание: Все соединения Boss-Lock поставляются с предохранительными зажимами. Кулачковые соединения Andrews и Boss-Lock размером 8" не взаимозаменяемы. Boss-Lock размером 8" имеет два выступающих рычага. Boss-Lock размером 8" были спроектированы для замены кулачковых соединений с пазами размером 8", изготовленных другими производителями.



Boss-Lock тип С соединение розетка x рукавный конец с втулкой

№ детали	Размер	Минимум	Макс. диаметр рукава	Материал по наружному диаметру
RC075EZ-70	3/4"	16/64"	122/64"	Нержавеющая сталь
RC100EZ-20	1"	129/64"	135/64"	Нержавеющая сталь
RC100EZ-70	1"	19/16"	111/16"	Нержавеющая сталь

Примечание: Изготовлены специально для рукавов, предназначенных для транспортировки химических веществ из полиэтилена XLPE или UHMW (Ultra High Molecular Weight). Прессуемая втулка Boss-Lock позволяет вам навсегда закрепить кулачковый фитинг с пазами в случае, если необходима особо прочная фиксация соединения. При испытаниях подобных рукавов фитинги Boss-Lock зарекомендовали себя лучшими по сравнению с производимыми другими компаниями. По специальному заказу поставляются также фитинги для рукавов с внешним диаметром других размеров. О наличии и цене можно получить консультацию на заводе, где также можно получить консультацию о наличии специального оборудования для сборки.

КУЛАЧКОВЫЕ СОЕДИНЕНИЯ С ПАЗАМИ



DIXON тип D соединение розетка x внутренняя резьба BSP и NPT (MIL-C-27487)

Размер	№ модели BSP	№ модели NPT	Материал
1/2"	50DALB	50BLN	Алюминий
3/4"	75DALB	75DALN	Алюминий
1"	100DALB	100DALN	Алюминий
1 1/4"	125DALB	125DALN	Алюминий
1 1/2"	150DALB	150DALN	Алюминий
2"	200DALB	200DALN	Алюминий
2 1/2"	250DALB	250DALN	Алюминий
3"	300DALB	300DALN	Алюминий
4"	400DALB	400DALN	Алюминий
5"	500DALB	500DALN	Алюминий
6"	600DALB	600DALN	Алюминий
8"	800DALB	800DALN	Алюминий
1/2"	DAL50DB	DAL50DN	Горячештамповочный алюминий
3/4"	DAL75DB	DAL75DN	Горячештамповочный алюминий
1"	DAL100DB	DAL100DN	Горячештамповочный алюминий
1 1/4"	DAL125DB	DAL125DN	Горячештамповочный алюминий
1 1/2"	DAL150DB	DAL150DN	Горячештамповочный алюминий
2"	DAL200DB	DAL200DN	Горячештамповочный алюминий
2 1/2"	DAL250DB	DAL250DN	Горячештамповочный алюминий
3"	DAL300DB	DAL300DN	Горячештамповочный алюминий
4"	DAL400DB	DAL400DN	Горячештамповочный алюминий
1/2"	50DBRB	50DBRN	Латунь
3/4"	75DBRB	75DBRN	Латунь
1"	100DBRB	100DBRN	Латунь
1 1/4"	125DBRB	125DBRN	Латунь
1 1/2"	150DBRB	150DBRN	Латунь
2"	200DBRB	200DBRN	Латунь
2 1/2"	250DBRB	250DBRN	Латунь
3"	300DBRB	300DBRN	Латунь
4"	400DBRB	400DBRN	Латунь
5"	500DBRB	500DBRN	Латунь
6"	600DBRB	600DBRN	Латунь
1/2"	50DSSB	50DSSN	Нержавеющая сталь
3/4"	75DSSB	75DSSN	Нержавеющая сталь
1"	100DSSB	100DSSN	Нержавеющая сталь
1 1/4"	125DSSB	125DSSN	Нержавеющая сталь
1 1/2"	150DSSB	150DSSN	Нержавеющая сталь
2"	200DSSB	200DSSN	Нержавеющая сталь
2 1/2"	250DSSB	250DSSN	Нержавеющая сталь
3"	300DSSB	300DSSN	Нержавеющая сталь
4"	400DSSB	400DSSN	Нержавеющая сталь
5"	500DSSB	500DSSN	Нержавеющая сталь
6"	600DSSB	600DSSN	Нержавеющая сталь
3/4"	75DPPB	75DPPN	Полипропилен
1"	100DPPB	100DPPN	Полипропилен
1 1/2" x 1 1/4"	125DPPB	125DPPN	Полипропилен
1 1/2"	150DPPB	150DPPN	Полипропилен
2"	200DPPB	200DPPN	Полипропилен
3"	300DPPB	300DPPN	Полипропилен
4"	400DPPB	400DPPN	Полипропилен



Andrews тип D переходное соединение розетка x внутренняя резьба

№ детали	Размер	Возможная резьба	Материал
1510-D-AL	1 1/2" x 1"	NPT	Алюминий
2015-D-AL	2" x 1 1/2"	NPT	Алюминий
3020-D-AL	3" x 2"	NPT	Алюминий
4030-D-AL	4" x 3"	NPT	Алюминий
4030-D-BR	4" x 3"	NPT	Латунь
2015-D-SS	2" x 1 1/2"	NPT	Нержавеющая сталь

Кулачковые соединения с пазами Andrews и Boss-Lock 8" не взаимозаменяются. Boss-Lock имеют кулачок с 2 рычажками. 8" Boss-Lock взаимозаменяются 8" кулачковыми соединениями, производимыми другими компаниями.



Boss-Lock тип D соединение розетка x внутренняя резьба

№ детали	Размер	Возможная резьба	Материал
AD050	3/4" x 1/2"	NPT	Алюминий
AD075	3/4"	NPT	Алюминий
AD100	1"	NPT	Алюминий
AD125	1 1/4"	NPT	Алюминий
AD150	1 1/2"	NPT	Алюминий
AD200	2"	NPT	Алюминий
AD250	2 1/2"***	NPT	Алюминий
AD300	3"	NPT	Алюминий
AD400	4"	NPT	Алюминий
AD600	6"	NPT	Алюминий
AD800	8"	NPT	Алюминий
BD050	3/4" x 1/2"	NPT	Латунь
BD075	3/4"	NPT	Латунь
BD100	1"	NPT	Латунь
BD125	1 1/4"	NPT	Латунь
BD150	1 1/2"	NPT	Латунь
BD200	2"	NPT	Латунь
BD250	2 1/2"***	NPT	Латунь
BD300	3"	NPT	Латунь
BD400	4"	NPT	Латунь
BD600	6"	NPT	Латунь
RD050	3/4" x 1/2"	NPT	Нержавеющая сталь
RD075	3/4"	NPT	Нержавеющая сталь
RD100	1"	NPT	Нержавеющая сталь
RD125	1 1/4"	NPT	Нержавеющая сталь
RD150	1 1/2"	NPT	Нержавеющая сталь
RD200	2"	NPT	Нержавеющая сталь
RD300	3"	NPT	Нержавеющая сталь
RD400	4"	NPT	Нержавеющая сталь
ID075	3/4"	NPT	Покрытие из ковкого чугуна
ID100	1"	NPT	Покрытие из ковкого чугуна
ID150	1 1/2"	NPT	Покрытие из ковкого чугуна
ID200	2"	NPT	Покрытие из ковкого чугуна
ID300	3"	NPT	Покрытие из ковкого чугуна
ID400	4"	NPT	Покрытие из ковкого чугуна
ID600	6"	NPT	Покрытие из ковкого чугуна

** Boss-Lock соединения с резьбой BSP возможно заказать специально/ минимальное количество может быть принято, за исключением 25", которые невозможны с резьбой BSP.



EZ Boss-Lock тип D соединение розетка x внутренняя резьба

№ детали	Размер	Возможная резьба	Материал
RD050EZ	1/2"	NPT	Нержавеющая сталь
RD075EZ	3/4"	NPT	Нержавеющая сталь
RD100EZ	1"	NPT	Нержавеющая сталь
RD125EZ	1 1/4"	NPT	Нержавеющая сталь
RD150EZ	1 1/2"	NPT	Нержавеющая сталь
RD200EZ	2"	NPT	Нержавеющая сталь
RD300EZ	3"	NPT	Нержавеющая сталь
RD400EZ	4"	NPT	Нержавеющая сталь

Примечание: Соединения EZ Boss-Lock с резьбой BSP поставляются по спецзаказу. Все соединения Boss-Lock поставляются с предохранительными зажимами. Кулачковые соединения Andrews и Boss-Lock размером 8" не взаимозаменяются. У Boss-Lock размером 8" кулачок имеет 2 рычажка. Boss-Lock размером 8" заменяется 8" кулачковыми соединениями других производителей.



DIXON тип E соединение ниппель (MIL-C-27487)

Размер	№ модели		Материал
1/2"	50EAL		Алюминий
3/4"	75EAL		Алюминий
1"	100EAL		Алюминий
1 1/4"	125EAL		Алюминий
1 1/2"	150EAL		Алюминий
2"	200EAL		Алюминий
2 1/2"	250EAL		Алюминий
3"	300EAL		Алюминий
4"	400EAL		Алюминий
5"	500EAL		Алюминий
6"	600EAL		Алюминий
8"	800EAL		Алюминий
1/2"	DAL50E	Горячештаповочный алюминий	
3/4"	DAL75E	Горячештаповочный алюминий	
1"	DAL100E	Горячештаповочный алюминий	
1 1/4"	DAL125E	Горячештаповочный алюминий	
1 1/2"	DAL150E	Горячештаповочный алюминий	
2"	DAL200E	Горячештаповочный алюминий	
2 1/2"	DAL250E	Горячештаповочный алюминий	
3"	DAL300E	Горячештаповочный алюминий	
4"	DAL400E	Горячештаповочный алюминий	
1/2"	50EBR		Латунь
3/4"	75EBR		Латунь
1"	10EPBR		Латунь
1 1/4"	125EBR		Латунь
1 1/2"	150EBR		Латунь
2"	200EBR		Латунь
2 1/2"	250EBR		Латунь
3"	300EBR		Латунь
4"	400EBR		Латунь
5"	500EBR		Латунь
6"	600EBR		Латунь
1/2"	50ESS		Нержавеющая сталь
3/4"	75ESS		Нержавеющая сталь
1"	100ESS		Нержавеющая сталь
1 1/4"	125ESS		Нержавеющая сталь
1 1/2"	150ESS		Нержавеющая сталь
2"	200ESS		Нержавеющая сталь
2 1/2"	250ESS		Нержавеющая сталь
3"	300ESS		Нержавеющая сталь
4"	400ESS		Нержавеющая сталь
5"	500ESS		Нержавеющая сталь
6"	600ESS		Нержавеющая сталь
3/4"	75EPP		Полипропилен
1"	100EPP		Полипропилен
1 1/2" x 1 1/4"	125EPP		Полипропилен
1 1/2"	150EPP		Полипропилен
2"	200EPP		Полипропилен
3"	300EPP		Полипропилен
4"	400EPP		Полипропилен

* Кулачковые соединения Andrews и Boss-Lock размером 8" не взаимозаменяются. Кулачок 8" Andrews имеет 4 рычажкаarms.



Andrews тип E соединение ниппель x рукавный конец

№ детали	Размер	Материал
4030-E-AL	4" x 3"	Алюминий

Boss-Lock тип E соединение ниппель x рукавный конец с втулкой

№ детали	Размер	Минимум	Макс. наружный диаметр рукава	Материал по наружному диаметру
RE075-1370	3/4"	1 ⁶ / ₆₄ "	1 ²² / ₆₄ "	Нержавеющая сталь
RE100-1620	1"	1 ²⁹ / ₆₄ "	1 ³⁵ / ₆₄ "	Нержавеющая сталь
RE100-1770	1"	1 ⁹ / ₁₆ "	1 ¹¹ / ₁₆ "	Нержавеющая сталь

Примечание: Изготовлены специально для рукавов, предназначенных для транспортировки химических веществ из соединений полиэтилена XLPE или UHMW (Ultra High Molecular Weight). Прессуемая втулка Boss-Lock позволяет вам навсегда закрепить кулачковый фитинг с пазом в случае, если необходима особо прочная фиксация соединения. При испытаниях подобных рукавов фитинги Boss-Lock зарекомендовали себя лучшими по сравнению с производимыми другими компаниями. По специальному заказу поставляются также фитинги для рукавов с внешним диаметром других размеров. О наличии и цене можно получить консультацию на заводе, где также можно получить консультацию о наличии специального оборудования для сборки.

КУЛАЧКОВЫЕ СОЕДИНЕНИЯ С ПАЗАМИ



DIXON тип F соединение ниппель x наружная резьба BSPT и NPT (MIL-C-27487)

Размер	№ модели BSPT	№ модели NPT	Материал
1/2"	50FALB	50FALN	Алюминий
3/4"	75FALB	75FALN	Алюминий
1"	100FALB	100FALN	Алюминий
1 1/4"	125FALB	125FALN	Алюминий
1 1/2"	150FALB	150FALN	Алюминий
2"	200FALB	200FALN	Алюминий
2 1/2"	250FALB	250FALN	Алюминий
3"	300FALB	300FALN	Алюминий
4"	400FALB	400FALN	Алюминий
5"	500FALB	500FALN	Алюминий
6"	600FALB	600FALN	Алюминий
1/2"	DAL50FB	DAL50FN	Горячештамповочный алюминий
3/4"	DAL75FB	DAL75FN	Горячештамповочный алюминий
1"	DAL100FB	DAL100FN	Горячештамповочный алюминий
1 1/4"	DAL125FB	DAL125FN	Горячештамповочный алюминий
1 1/2"	DAL150FB	DAL150FN	Горячештамповочный алюминий
2"	DAL200FB	DAL200FN	Горячештамповочный алюминий
2 1/2"	DAL250FB	DAL250FN	Горячештамповочный алюминий
3"	DAL300FB	DAL300FN	Горячештамповочный алюминий
4"	DAL400FB	DAL400FN	Горячештамповочный алюминий
1/2"	50FBRB	50FBRN	Латунь
3/4"	75FBRB	75FBRN	Латунь
1"	100FBRB	100FBRN	Латунь
1 1/4"	125FBRB	125FBRN	Латунь
1 1/2"	150FBRB	150FBRN	Латунь
2"	200FBRB	200FBRN	Латунь
2 1/2"	250FBRB	250FBRN	Латунь
3"	300FBRB	300FBRN	Латунь
4"	400FBRB	400FBRN	Латунь
5"	500FBRB	500FBRN	Латунь
6"	600FBRB	600FBRN	Латунь
1/2"	50FSSB	50FSSN	Нержавеющая сталь
3/4"	75FSSB	75FSSN	Нержавеющая сталь
1"	100FSSB	100FSSN	Нержавеющая сталь
1 1/4"	125FSSB	125FSSN	Нержавеющая сталь
1 1/2"	150FSSB	150FSSN	Нержавеющая сталь
2"	200FSSB	200FSSN	Нержавеющая сталь
2 1/2"	250FSSB	250FSSN	Нержавеющая сталь
3"	300FSSB	300FSSN	Нержавеющая сталь
4"	400FSSB	400FSSN	Нержавеющая сталь
5"	500FSSB	500FSSN	Нержавеющая сталь
6"	600FSSB	600FSSN	Нержавеющая сталь
3/4"	75FPPB	75FPPN	Полипропилен
1"	100FPPB	100FPPN	Полипропилен
1 1/2" x 1 1/4"	125FPPB	125FPPN	Полипропилен
1 1/2"	150FPPB	150FPPN	Полипропилен
2"	200FPPB	200FPPN	Полипропилен
3"	300FPPB	300FPPN	Полипропилен
4"	400FPPB	400FPPN	Полипропилен



Andrews тип F уменьшающий переходник x наружная резьба





№ детали	Размер	Возможная резьба	Материал
3020-F-SS	3" x 2"	NPT	Нержавеющая сталь

DIXON тип DP (Dust Plug) заглушка розетки (MIL-C-27487)

Размер	№ модели	Материал
1/2"	50DPAL	Алюминий
3/4"	75DPAL	Алюминий
1"	100DPAL	Алюминий
1 1/4"	125DPAL	Алюминий
1 1/2"	150DPAL	Алюминий
2"	200DPAL	Алюминий
2 1/2"	250DPAL	Алюминий
3"	300DPAL	Алюминий
4"	400DPAL	Алюминий
5"	500DPAL	Алюминий
6"	600DPAL	Алюминий
8"	800DPAL	Алюминий
1/2"	DAL50 DP	Горячештамповочный алюминий
3/4"	DAL75 DP	Горячештамповочный алюминий
1"	DAL100 DP	Горячештамповочный алюминий
1 1/4"	DAL125 DP	Горячештамповочный алюминий
1 1/2"	DAL150 DP	Горячештамповочный алюминий
2"	DAL200 DP	Горячештамповочный алюминий
2 1/2"	DAL250 DP	Горячештамповочный алюминий
3"	DAL300 DP	Горячештамповочный алюминий
4"	DAL400 DP	Горячештамповочный алюминий
1/2"	50DPBR	Латунь
3/4"	75DPBR	Латунь
1"	100DPBR	Латунь
1 1/4"	125DPBR	Латунь
1 1/2"	150DPBR	Латунь
2"	200DPBR	Латунь
2 1/2"	250DPBR	Латунь
3"	300DPBR	Латунь
4"	400DPBR	Латунь
5"	500DPBR	Латунь
6"	600DPBR	Латунь
1/2"	50DPSS	Нержавеющая сталь
3/4"	75DPSS	Нержавеющая сталь
1"	100DPSS	Нержавеющая сталь
1 1/4"	125DPSS	Нержавеющая сталь
1 1/2"	150DPSS	Нержавеющая сталь
2"	200DPSS	Нержавеющая сталь
2 1/2"	250DPSS	Нержавеющая сталь
3"	300DPSS	Нержавеющая сталь
4"	400DPSS	Нержавеющая сталь
5"	500DPSS	Нержавеющая сталь
6"	600DPSS	Нержавеющая сталь
3/4"	75DPPP	Полипропилен
1"	100DPPP	Полипропилен
1 1/2"	150DPPP	Полипропилен
2"	200DPPP	Полипропилен
3"	300DPPP	Полипропилен
4"	400DPPP	Полипропилен



DIXON тип DC (Dust Cap) заглушка ниппеля (MIL-C-27487)

Размер	№ модели	Материал	
	1/2"	50DCAL	Алюминий
	3/4"	75DCAL	Алюминий
	1"	100DCAL	Алюминий
	1 1/4"	125DCAL	Алюминий
	1 1/2"	150DCAL	Алюминий
	2"	200DCAL	Алюминий
	2 1/2"	250DCAL	Алюминий
	3"	300DCAL	Алюминий
	4"	400DCAL	Алюминий
	5"	500DCAL	Алюминий
6"	600DCAL	Алюминий	
8"	800DCAL	Алюминий	
	1/2"	DAL50DC	Горячештамповочный алюминий
	3/4"	DAL75DC	Горячештамповочный алюминий
	1"	DAL100DC	Горячештамповочный алюминий
	1 1/4"	DAL125DC	Горячештамповочный алюминий
	1 1/2"	DAL150DC	Горячештамповочный алюминий
	2"	DAL200DC	Горячештамповочный алюминий
	2 1/2"	DAL250DC	Горячештамповочный алюминий
	3"	DAL300DC	Горячештамповочный алюминий
4"	DAL400DC	Горячештамповочный алюминий	
	1/2"	50DCBR	Латунь
	3/4"	75DCBR	Латунь
	1"	100DCBR	Латунь
	1 1/4"	125DCBR	Латунь
	1 1/2"	150DCBR	Латунь
	2"	200DCBR	Латунь
	2 1/2"	250DCBR	Латунь
	3"	300DCBR	Латунь
4"	400DCBR	Латунь	
5"	500DCBR	Латунь	
6"	600DCBR	Латунь	
	1/2"	50DCSS	Нержавеющая сталь
	3/4"	75DCSS	Нержавеющая сталь
	1"	100DCSS	Нержавеющая сталь
	1 1/4"	125DCSS	Нержавеющая сталь
	1 1/2"	150DCSS	Нержавеющая сталь
	2"	200DCSS	Нержавеющая сталь
	2 1/2"	250DCSS	Нержавеющая сталь
	3"	300DCSS	Нержавеющая сталь
4"	400DCSS	Нержавеющая сталь	
5"	500DCSS	Нержавеющая сталь	
6"	600DCSS	Нержавеющая сталь	
	3/4"	75DCPP	Полипропилен
	1"	100DCPP	Полипропилен
	1 1/2"	150DCPP	Полипропилен
	2"	200DCPP	Полипропилен
	3"	300DCPP	Полипропилен
4"	400DCPP	Полипропилен	

Примечание: все соединители Boss-Lock поставляются с предохранительными зажимами. Соединения Cam&Groove типа Andrews и Boss-Lock размером 8" не взаимозаменяются. Boss-Lock размером 8" имеют кулачки с 2 рычажками. Boss-Lock размером 8" заменяются соединениями 8", изготовленными другими компаниями.



Andrews тип DC (Dust Cap) заглушка ниппеля

№ детали	Размер	Материал
200-DC-L-AL	2"	Алюминий
300-DC-L-AL	3"	Алюминий
400-DC-L-AL	4"	Алюминий
600-DC-L-AL	6"	Алюминий
200-DC-L-BR	2"	Латунь
300-DC-L-BR	3"	Латунь
400-DC-L-BR	4"	Латунь
200DC-L-SS	2"	Нержавеющая сталь
300DC-L-SS	3"	Нержавеющая сталь



Замыкающий рычажок/ рукоятка для Andrews тип DC (Dust Cap)

№ детали	Размер соединения	Описание
200-LH-BR	2"	Замок, латунь Замыкающий рычажок
300-LH-BR	3"	Замок, латунь Замыкающий рычажок
400-LH-BR	4"	Замок, латунь Замыкающий рычажок
300H-PADBR	3" и 4"	Замок, латунь Замыкающий рычажок

Boss-Lock тип DC (Dust Cap) заглушка ниппеля

№ детали	Размер	Материал
АН075	3/4"	Алюминий
АН100	1"	Алюминий
АН125	1 1/4"***	Алюминий
АН150	1 1/2"	Алюминий
АН200	2"	Алюминий
АН250	2 1/2"***	Алюминий
АН300	3"	Алюминий
АН400	4"	Алюминий
АН600	6"	Алюминий
ВН075	3/4"	Латунь
ВН100	1"	Латунь
ВН125	1 1/4"***	Латунь
ВН150	1 1/2"	Латунь
ВН200	2"	Латунь
ВН250	2 1/2"***	Латунь
ВН300	3"	Латунь
ВН400	4"	Латунь
ВН600	6"	Латунь
РН075BL	3/4"	Нержавеющая сталь
РН100BL	1"	Нержавеющая сталь
РН125BL	1 1/4"	Нержавеющая сталь
РН150BL	1 1/2"	Нержавеющая сталь
РН200BL	2"	Нержавеющая сталь
РН300BL	3"	Нержавеющая сталь
РН400BL	4"	Нержавеющая сталь
ИН100	1"	Покрытие из ковкого чугуна
ИН150	1 1/2"	Покрытие из ковкого чугуна
ИН200	2"	Покрытие из ковкого чугуна
ИН300	3"	Покрытие из ковкого чугуна
ИН400	4"	Покрытие из ковкого чугуна
ИН600	6"	Покрытие из ковкого чугуна



EZ Boss-Lock тип DC (Dust Cap) заглушка ниппеля

№ детали	Размер	Материал
РН075EZ	3/4"	Нержавеющая сталь
РН100EZ	1"	Нержавеющая сталь
РН125EZ	1 1/4"	Нержавеющая сталь
РН150EZ	1 1/2"	Нержавеющая сталь
РН200EZ	2"	Нержавеющая сталь
РН300EZ	3"	Нержавеющая сталь
РН400EZ	4"	Нержавеющая сталь
РН600EZ	6"	Нержавеющая сталь



Примечание: Все соединения Boss-Lock поставляются с предохранительными скобками.

Cam & Groove соединители Andrews и Boss-Lock размером 8" не взаимозаменяются. Boss-Lock 8" имеет кулачок с 2 рычажками. Эти соединители совместимы с соединениями других изготовителей



Рукоятки EZ Boss-Lock

№ детали	Размер	Материал
RHEZ175	3/4" - 1"	Нержавеющая сталь
RHEZ152	1 1/4" - 2"	Нержавеющая сталь
RHEZ234	3" and 4"	Нержавеющая сталь



EZ Boss-Lock переходник розетка x ниппель

№ детали	Размер	Материал
RDA3020EZ	3" x 2"	Нержавеющая сталь
RDA4030EZ	4" x 3"	Нержавеющая сталь



Стандартные рукоятки Boss-Lock в сборе

№ детали	Размер соединителя	Описание
BHSC175	3/4" - 1"	Латунь
BHSC152	1 1/4" - 2 1/2"	Латунь
BHSC34	3" and 4"	Латунь
RHSC175	3/4" - 1"	Включения литой нерж. стали
RHSC152	1 1/4" - 2 1/2"	Включения литой нерж. стали
RHSC34	3" и 4"	Включения литой нерж. стали

Узел рукоятки включает рычажок кулачка, штырь и кольцо.

Ни в коем случае нельзя пользоваться кулачковыми рычажками EZ Boss-Lock на фитингах, не предназначенных для этого.

Кулачковые рычажки EZ Boss-Lock нельзя крепить вместо уже эксплуатируемых Boss-Lock выполненных из алюминия, латуни, ковкого чугуна.



Andrews переходник розетка x ниппель

№ детали	Размер / Описание	Материал
1510-DA-AL	1 1/2" Coupler x 1" Adaptor	Алюминий
1520-DA-AL	1 1/2" Coupler x 2" Adaptor	Алюминий
2015-DA-AL	2" Coupler x 1 1/2" Adaptor	Алюминий
2030-DA-AL	2" Coupler x 3" Adaptor	Алюминий
2040-DA-AL	2" Coupler x 4" Adaptor	Алюминий
3015-DA-AL	3" Coupler x 1 1/2" Adaptor	Алюминий
3020-DA-AL	3" Coupler x 2" Adaptor	Алюминий
3040-DA-AL	3" Coupler x 4" Adaptor	Алюминий
4020-DA-AL	4" Coupler x 2" Adaptor	Алюминий
4025-DA-AL	4" Coupler x 2 1/2" Adaptor	Алюминий
4030-DA-AL	4" Coupler x 3" Adaptor	Алюминий
4060-DA-AL	4" Coupler x 6" Adaptor	Алюминий
5040-DA-AL	5" Coupler x 4" Adaptor	Алюминий
6030-DA-AL	6" Coupler x 3" Adaptor	Алюминий
6040-DA-AL	6" Coupler x 4" Adaptor	Алюминий
3020-DA-ALH	3" Coupler x 2" Adaptor	Алюминий Hard Coat
4030-DA-ALH	4" Coupler x 3" Adaptor	Алюминий Hard Coat
3020-DA-BR	3" Coupler x 2" Adaptor	Латунь
4030-DA-BR	4" Coupler x 3" Adaptor	Латунь
6040-DA-BR	6" Coupler x 4" Adaptor	Латунь
3020-DA-MI	3" Coupler x 2" Adaptor	Unplated Ковкий чугун
4030-DA-MI	4" Coupler x 3" Adaptor	Unplated Ковкий чугун
6040-DA-MI	6" Coupler x 4" Adaptor	Unplated Ковкий чугун
1520-DA-SS	1 1/2" Coupler x 2" Adaptor	Нержавеющая сталь
2015-DA-SS	2" Coupler x 1 1/2" Adaptor	Нержавеющая сталь
2030-DA-SS	2" Coupler x 3" Adaptor	Нержавеющая сталь
3020-DA-SS	3" Coupler x 2" Adaptor	Нержавеющая сталь
3040-DA-SS	3" Coupler x 4" Adaptor	Нержавеющая сталь
4030-DA-SS	4" Coupler x 3" Adaptor	Нержавеющая сталь
6040-DA-SS	6" Coupler x 4" Adaptor	Нержавеющая сталь



"ANDREWS" - 'MALE x MALE ADAPTOR'

№ детали	Размер	Материал
150-AA-AL	1 1/2"	Алюминий
1520-AA-AL	1 1/2" x 2"	Алюминий
200-AA-AL	2"	Алюминий
2030-AA-AL	2" x 3"	Алюминий
2040-AA-AL	2" x 4"	Алюминий
300-AA-AL	3"	Алюминий
3040-AA-AL	3" x 4"	Алюминий
400-AA-AL	4"	Алюминий
4060-AA-AL	4" x 6"	Алюминий
600-AA-AL	6"	Алюминий
150-AA-BR	1 1/2"	Латунь
200-AA-BR	2"	Латунь
300-AA-BR	3"	Латунь
100-AA-SS	1"	Нержавеющая сталь
150-AA-SS	1 1/2"	Нержавеющая сталь
1520-AA-SS	1 1/2" x 2"	Нержавеющая сталь
200-AA-SS	2"	Нержавеющая сталь
2030-AA-SS	2" x 3"	Нержавеющая сталь
300-AA-SS	3"	Нержавеющая сталь



90° угловое соединение ниппель x внутренняя резьба

№ детали	Размер	Резьба	Материал
150A-90-AL	1 1/2"	NPT	Алюминий
200A-90-AL	2"	NPT	Алюминий
300A-90-AL	3"	NPT	Алюминий
400A-90-AL	4"	NPT	Алюминий
90PPA150	1 1/2"	NPT	Полипропилен
90PPA200	2"	NPT	Полипропилен
300A-90-SS	3"	NPT	Нержавеющая сталь



90° угловое соединение розетка x ниппель наружная резьба

№ детали	Размер	Резьба	Материал
150B-90-AL	1 1/2"	NPT	Алюминий
200B-90-AL	2"	NPT	Алюминий



90° угловое соединение розетка x рукавный конец

№ детали	Размер	Материал
150C-90-AL	1 1/2"	Алюминий
200C-90-AL	2"	Алюминий
300C-90-AL	3"	Алюминий
400C-90-AL	4"	Алюминий
90PPC150	1 1/2"	Полипропилен
90PPC200	2"	Полипропилен
300C90-SS	3"	Нержавеющая сталь



90° угловое соединение внутренняя резьба x розетка

№ детали	Размер	Резьба	Материал
150D-90-AL	1 1/2"	NPT	Алюминий
200D-90-AL	2"	NPT	Алюминий
300D-90-AL	3"	NPT	Алюминий
400D-90-AL	4"	NPT	Алюминий
90PPD150	1 1/2"	NPT	Полипропилен
90PPD200	2"	NPT	Полипропилен
200D-90-SS	2"	NPT	Нержавеющая сталь
300D-90-SS	3"	NPT	Нержавеющая сталь



90° угловое соединение ниппель x рукавный конец

№ детали	Размер	Материал
300E-90-AL	3"	Алюминий
400E-90-AL	4"	Алюминий

Все эти изделия по требованию могут быть изготовлены из нержавеющей стали



90° угловое соединение ниппель х наружная резьба

№ детали	Размер	Резьба	Материал
150F-90-AL	1 1/2"	NPT	Алюминий
200F-90-AL	2"	NPT	Алюминий
90PPF150	1 1/2"	NPT	Полипропилен*
90PPF200	2"	NPT	Полипропилен*



90° угловое соединение съёмный резьбовой ниппель х розетка

№ детали	Размер	Материал
150DA-90-AL	1 1/2"	Алюминий
200DA-90-AL	2"	Алюминий
300DA-90-AL	3"	Алюминий
400DA-90-AL	4"	Алюминий
600DA-90-AL	6"	Алюминий



90° угловое соединение розетка х розетка

№ детали	Размер	Материал
400DD-90-AL	4"	Алюминий

*Все детали могут быть изготовлены из нержавеющей стали по требованию.



Y-образный адаптер из алюминия розетка х 2 ниппеля

№ детали	Описание
200YDAA-AL	2" соединитель х 2" переходник х 2" переходник



T-образный адаптер из алюминия розетка х 2 ниппеля

№ детали	Описание
15TAAD-AL	5" переходник х 5" переходник х 5" переходник



Andrews соединение nipple x фланец и розетка x фланец

№ детали	Размер	Материал
200-AL-AL	2"	Алюминий
300-AL-AL	3"	Алюминий
400-AL-AL	4"	Алюминий
600-AL-AL	6"	Алюминий
100-AL-SS	1"	Нержавеющая сталь
150-AL-SS	1 1/2"	Нержавеющая сталь
200-AL-SS	2"	Нержавеющая сталь
300-AL-SS	3"	Нержавеющая сталь
400-AL-SS	4"	Нержавеющая сталь
600-AL-SS	6"	Нержавеющая сталь
200-DL-AL	2"	Алюминий
300-DL-AL	3"	Алюминий
400-DL-AL	4"	Алюминий
600-DL-AL	6"	Алюминий
100-DL-SS	1"	Нержавеющая сталь
150-DL-SS	1 1/2"	Нержавеющая сталь
200-DL-SS	2"	Нержавеющая сталь
300-DL-SS	3"	Нержавеющая сталь
400-DL-SS	4"	Нержавеющая сталь
600-DL-SS	6"	Нержавеющая сталь

Стандартные рукоятки Boss-Lock в сборе



№ детали	Размер соединителя	Описание
BHSC175	3/4" - 1"	Латунь
BHSC152	1 1/4" - 2 1/2"	Латунь
BHSC34	3" and 4"	Латунь
RHSC175	3/4" - 1"	Литая Сталь
RHSC152	1 1/4" - 2 1/2"	Литая Сталь
RHSC34	3" и 4"	Литая Сталь

Узел включает рычажок кулачка, штырь и кольцо.

Рукоятки EZ Boss-Lock в сборе



№ детали	Размер
RHEZ175	3/4" - 1"
RHEZ152	1 1/4" - 2"
RHEZ34	3" and 4"

Investment Cast Нержавеющая сталь Cam Arm and Lever. Нержавеющая сталь Spring.
Нержавеющая сталь Pin,
Washer. Plated Carbon Сталь Pull Ring.

Включают рычаг и кулачковый выступ из литой нержавеющей стали 316, штырь из нержавеющей стали, шайбу, кольцо с покрытием из углеродистой стали.

Ни в коем случае нельзя использовать кулачковые выступы EZ Boss-Lock ни с какими фитингами, не предназначенными специально для их использования.

Кулачковые выступы EZ Boss-Lock нельзя устанавливать вместо уже существующих и эксплуатируемых Boss-Lock, выполненных из алюминия, латуни и с покрытием из ковкого чугуна.

КУЛАЧКОВЫЕ СОЕДИНЕНИЯ С ПАЗАМИ



Стандартные рукоятки Andrews

№ детали	Размер	Описание	Материал
200-HRP-BR	1 ¹ / ₄ " - 2 ¹ / ₂ "	Рукоятка, кольцо и штырь	Латунь
300-HRP-BR	3" - 5"	Рукоятка, кольцо и штырь	Латунь
600-HRP-BR	6"	Рукоятка, кольцо и штырь	Латунь
800-HRP-BR	8"	Рукоятка и штырь	Латунь
50-HRP-SP	1/2"	Рукоятка и штырь	Каленая Сталь
75-HRP-SP	3/4"	Рукоятка и штырь	Каленая Сталь
100-HRP-SP	1"	Рукоятка и штырь	Каленая Сталь
200-HRP-SP	1 ¹ / ₄ " - 2 ¹ / ₂ "	Рукоятка, кольцо и штырь	Каленая Сталь
300-HRP-SP	3" - 5"	Рукоятка, кольцо и штырь	Каленая Сталь
200-HRP-SI	1 ¹ / ₄ " - 2 ¹ / ₂ "	Рукоятка, кольцо и штырь	Литая Сталь
300-HRP-SI	3" - 5"	Рукоятка, кольцо и штырь	Литая Сталь
600-HRP-SI	6"	Рукоятка, кольцо и штырь	Литая Сталь

Все рукоятки поставляются со штырями из нержавеющей стали. Размеры колец от j до 6", имеются и другие размеры.

Стандартные рукоятки DIXON

№ детали	Размер	Описание	Материал
STD215	1/2" и 3/4"	Рукоятка, кольцо и штырь	Литая Сталь
STD216	1"	Рукоятка, кольцо и штырь	Литая Сталь
STD217	1 ¹ / ₄ " до 2 ¹ / ₂ "	Рукоятка, кольцо и штырь	Литая Сталь
STD218	3" и 4"	Рукоятка, кольцо и штырь	Литая Сталь

Зажимы, шнуры и затяжные кольца для Boss-Lock



№ детали	Описание
100PRSCSS	Предохранительные зажимы с затяжным кольцом из нержавеющей стали для соединений 3/4" x 1"
200PRSCSS	Предохранительные зажимы с затяжным кольцом из нержавеющей стали для соединений 1 ¹ / ₄ " x 2 ¹ / ₂ "
300PRSCSS	Предохранительные зажимы с затяжным кольцом из нержавеющей стали для соединений соединителей 3" x 4"
ACL2	Зажим из углеродистой стали с нейлоновым шнуром 3/4" и 1" 23.62/100
ACL3	Зажим из углеродистой стали с нейлоновым шнуром 3" and 4"
ACL4	Зажим из углеродистой стали с нейлоновым шнуром 1 ¹ / ₄ " and 2 ¹ / ₂ "
AC7	Зажим из нержавеющей стали
LR7	Шнур из нержавеющей стали
BLCA152CS	Узел из углеродистой стали- затяжное кольцо, цепь и зажим AC3p
CH-B-6	Натяжная цепь с S-образными крюками- 6" латунь
CH-B-12	Натяжная цепь с S-образными крюками- 6" латунь - 12" латунь
CH-C-12	Натяжная цепь с S-образными крюками- 6" латунь - 12" углеродистая сталь
CH-SS-6	Натяжная цепь с S-образными крюками- 6" латунь - 6" нержавеющая сталь
CH-SS-12	Натяжная цепь с S-образными крюками- 6" латунь - 12" нержавеющая сталь
CH-SS-24	Натяжная цепь с S-образными крюками- 6" латунь - 24" нержавеющая сталь
J125	Переплетная цепь с затяжными кольцами из листовой стали - 4 ¹ / ₂ " латунь
J150	Переплетная цепь с затяжными кольцами из листовой стали - 6 ¹ / ₂ " латунь
J300	Переплетная цепь с затяжными кольцами из листовой стали - 8 ¹ / ₂ " латунь
J500	Переплетная цепь с затяжными кольцами из листовой стали - 12 ¹ / ₂ " латунь

Andrews ниппель для сварки

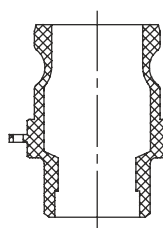
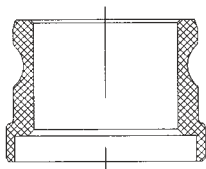

№ детали	Размер	Внутр. диаметр	Материал
Сварная сферическая втулка к трубе 40 sch			
200AWSPAL	2"	2.390	Алюминий
300AWSPAL	3"	3.530	Алюминий
400AWSPAL	4"	4.530	Алюминий
500AWSPAL	5"	5.593	Алюминий
600AWSPAL	6"	6.655	Алюминий
75AWSPSS	3/4"	1.065	Нержавеющая сталь
100AWSPSS	1"	1.330	Нержавеющая сталь
150AWSPSS	1 1/2"	1.915	Нержавеющая сталь
200AWSPSS	2"	2.390	Нержавеющая сталь
300AWSPSS	3"	3.530	Нержавеющая сталь
400AWSPSS	4"	4.530	Нержавеющая сталь
600AWSPSS	6"	6.655	Нержавеющая сталь
Стыковая сварка к трубе 40 sch и Сварная сферическая втулка к трубе с номинальным внешним диаметром			
200AWBPSTAL	2"	2.390	Алюминий
300AWBPSTAL	3"	3.530	Алюминий
400AWBPSTAL	4"	4.530	Алюминий
600AWBPSTAL	6"	6.655	Алюминий
100AWBPSTSS	1"	1.330	Нержавеющая сталь
150AWBPSTSS	1 1/2"	1.915	Нержавеющая сталь
200AWBPSTSS	2"	2.390	Нержавеющая сталь
300AWBPSTSS	3"	3.530	Нержавеющая сталь
400AWBPSTSS	4"	4.530	Нержавеющая сталь
600AWBPSTSS	6"	6.655	Нержавеющая сталь

Andrews розетка для сварки

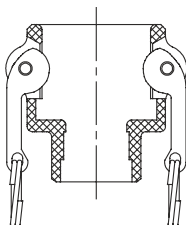
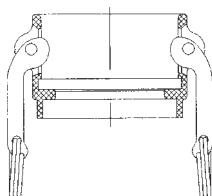

№ детали	Размер	Внутр. диаметр	Материал
Сварная сферическая втулка к трубе 40 sch			
200DWSPAL	2"	2.390	Алюминий
300DWSPAL	3"	3.530	Алюминий
400DWSPAL	4"	4.530	Алюминий
600DWSPAL	6"	6.655	Алюминий
100DWSPSS	1"	1.330	Нержавеющая сталь
150DWSPSS	1 1/2"	1.915	Нержавеющая сталь
200DWSPSS	2"	2.390	Нержавеющая сталь
300DWSPSS	3"	3.530	Нержавеющая сталь
400DWSPSS	4"	4.530	Нержавеющая сталь
600DWSPSS	6"	6.655	Нержавеющая сталь
Стыковая сварка к трубе 40 sch и Сварная сферическая втулка к трубе с номинальным внешним диаметром			
300DWBPSTAL	3"	3.530	Алюминий
400DWBPSTAL	4"	4.530	Алюминий
500DWBPSTAL	5"	5.593	Алюминий
600DWBPSTAL	6"	6.655	Алюминий
200DWBPSTSS	2"	2.390	Нержавеющая сталь
300DWBPSTSS	3"	3.530	Нержавеющая сталь
400DWBPSTSS	4"	4.530	Нержавеющая сталь
RDWBPST600EZ	6"	6.655	Нержавеющая сталь

B

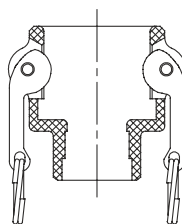
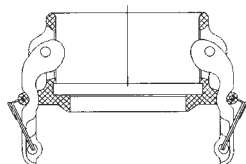

EZ Boss-Lock розетка для сварки

№ детали	Размер	Внутр. диаметр	Материал
Сварная сферическая втулка к трубе 40 sch			
RDWSP100EZ	1"	1.330	Нержавеющая сталь
RDWSP150EZ	1 1/2"	1.915	Нержавеющая сталь
RDWSP200EZ	2"	2.390	Нержавеющая сталь
RDWSP300EZ	3"	3.530	Нержавеющая сталь
RDWSP400EZ	4"	4.530	Нержавеющая сталь
RDWSP600EZ	6"	6.695	Нержавеющая сталь
Стыковая сварка к трубе 40 sch и Сварная сферическая втулка к трубе с номинальным внешним диаметром			
RDWBPST075EZ	3/4"	0.765	Нержавеющая сталь
RDWBPST100EZ	1"	1.015	Нержавеющая сталь
RDWBPST150EZ	1 1/2"	1.915	Нержавеющая сталь
RDWBPST200EZ	2"	2.390	Нержавеющая сталь
RDWBPST300EZ	3"	3.530	Нержавеющая сталь
RDWBPST400EZ	4"	4.530	Нержавеющая сталь



EZ Boss-Lock переходник розетка x ниппель

№ детали	Размер	Материал
ADA3020	3" x 2"	Алюминий
ADA4030	4" X 3"	Алюминий
RDA3020BL	3" x 2"	Нержавеющая сталь
RDA4030BL	4" x 3"	Нержавеющая сталь

Seals



Уплотнения для Кулачковых носикорычажных соединений

№ детали	Размер	Материал
50-G-BU	1/2"	Синт. каучук (Buna-N)
75-G-BU	3/4"	Синт. каучук (Buna-N)
100-G-BU	1"	Синт. каучук (Buna-N)
125-G-BU	1 1/4"	Синт. каучук (Buna-N)
150-G-BU	1 1/2"	Синт. каучук (Buna-N)
200-G-BU	2"	Синт. каучук (Buna-N)
250-G-BU	2 1/2"	Синт. каучук (Buna-N)
300-G-BU	3"	Синт. каучук (Buna-N)
400-G-BU	4"	Синт. каучук (Buna-N)
500-G-BU	5"	Синт. каучук (Buna-N)
600-G-BU	6"	Синт. каучук (Buna-N)
100-G-THK	1"	Экстра плотный синт. каучук (Buna-N)
125-G-THK	1 1/4"	Экстра плотный синт. каучук (Buna-N)
150-G-THK	1 1/2"	Экстра плотный синт. каучук (Buna-N)
200-G-THK	2"	Экстра плотный синт. каучук (Buna-N)
250-G-THK	2 1/2"	Экстра плотный синт. каучук (Buna-N)
300-G-THK	3"	Экстра плотный синт. каучук (Buna-N)
400-G-THK	4"	Экстра плотный синт. каучук (Buna-N)
50-G-VI	1/2"	Витон (Viton-A)
75-G-VI	3/4"	Витон (Viton-A)
100-G-VI	1"	Витон (Viton-A)
125-G-VI	1 1/4"	Витон (Viton-A)
150-G-VI	1 1/2"	Витон (Viton-A)
200-G-VI	2"	Витон (Viton-A)
250-G-VI	2 1/2"	Витон (Viton-A)
300-G-VI	3"	Витон (Viton-A)
400-G-VI	4"	Витон (Viton-A)
500-G-VI	5"	Витон (Viton-A)
75-G-EPR	3/4"	Этилен пропилен
100-G-EPR	1"	Этилен пропилен
125-G-EPR	1 1/4"	Этилен пропилен
150-G-EPR	1 1/2"	Этилен пропилен
200-G-EPR	2"	Этилен пропилен
250-G-EPR	2 1/2"	Этилен пропилен
300-G-EPR	3"	Этилен пропилен
400-G-EPR	4"	Этилен пропилен
75-G-NE	3/4"	Неопрен
100-G-NE	1"	Неопрен
125-G-NE	1 1/4"	Неопрен
150-G-NE	1 1/2"	Неопрен
200-G-NE	2"	Неопрен
250-G-NE	2 1/2"	Неопрен
300-G-NE	3"	Неопрен
400-G-NE	4"	Неопрен
150-G-WNE	1 1/2"	Белый неопрен*
200-G-WNE	2"	Белый неопрен*
300-G-WNE	3"	Белый неопрен*
400-G-WNE	4"	Белый неопрен*
600-G-WNE	6"	Белый неопрен*
400-G-WB	4"	Белый Синт. каучук (Buna-N)*
600-G-WB	6"	Белый Синт. каучук (Buna-N)*
150-G-SIL	1 1/2"	Силикон
200-G-SIL	2"	Силикон
300-G-SIL	3"	Силикон
75-G-HYP	3/4"	Сульфохлорированный полиэтилен (Hypalon-CSM)
100-G-HYP	1"	Сульфохлорированный полиэтилен (Hypalon-CSM)
125-G-HYP	1 1/4"	Сульфохлорированный полиэтилен (Hypalon-CSM)
150-G-HYP	1 1/2"	Сульфохлорированный полиэтилен (Hypalon-CSM)
200-G-HYP	2"	Сульфохлорированный полиэтилен (Hypalon-CSM)
250-G-HYP	2 1/2"	Сульфохлорированный полиэтилен (Hypalon-CSM)
300-G-HYP	3"	Сульфохлорированный полиэтилен (Hypalon-CSM)
400-G-HYP	4"	Сульфохлорированный полиэтилен (Hypalon-CSM)

* утвержденные FDA материалы

B



CAM AND GROOVE SEALS

№ детали	Размер	Материал
50-G-TF	1/2"	Тефлон синт. каучук
75-G-TF	3/4"	Тефлон синт. каучук
100-G-TF	1"	Тефлон синт. каучук
125-G-TF	1 1/4"	Тефлон синт. каучук
150-G-TF	1 1/2"	Тефлон синт. каучук
200-G-TF	2"	Тефлон синт. каучук
250-G-TF	2 1/2"	Тефлон синт. каучук
300-G-TF	3"	Тефлон синт. каучук
400-G-TF	4"	Тефлон синт. каучук
600-G-TF	6"	Тефлон синт. каучук
50-G-TFVI	1/2"	Тефлон витон
75-G-TFVI	3/4"	Тефлон витон
100-G-TFVI	1"	Тефлон витон
125-G-TFVI	1 1/4"	Тефлон витон
150-G-TFVI	1 1/2"	Тефлон витон
200-G-TFVI	2"	Тефлон витон
250-G-TFVI	2 1/2"	Тефлон витон
300-G-TFVI	3"	Тефлон витон
400-G-TFVI	4"	Тефлон витон
200-G-TFWB	2"	Тефлон, белый синт. каучук*
300-G-TFWB	3"	Тефлон, белый синт. каучук*
400-G-TFWB	4"	Тефлон, белый синт. каучук*
200-G-TFEP	2"	Тефлон этилен пропилен
300-G-TFEP	3"	Тефлон этилен пропилен
75-G-TES	3/4"	Тефлон, инкапсулированный силиконом*
100-G-TES	1"	Тефлон, инкапсулированный силиконом*
125-G-TES	1 1/4"	Тефлон, инкапсулированный силиконом*
150-G-TES	1 1/2"	Тефлон, инкапсулированный силиконом*
200-G-TES	2"	Тефлон, инкапсулированный силиконом*
250-G-TES	2 1/2"	Тефлон, инкапсулированный силиконом*
300-G-TES	3"	Тефлон, инкапсулированный силиконом*
400-G-TES	4"	Тефлон, инкапсулированный силиконом*
75-G-TEV	3/4"	Тефлон, инкапсулированный витон
100-G-TEV	1"	Тефлон, инкапсулированный витон
125-G-TEV	1 1/4"	Тефлон, инкапсулированный витон
150-G-TEV	1 1/2"	Тефлон, инкапсулированный витон
200-G-TEV	2"	Тефлон, инкапсулированный витон
300-G-TEV	3"	Тефлон, инкапсулированный витон
400-G-TEV	4"	Тефлон, инкапсулированный витон
100-G-TFACC	1"	Тефлон Accordion**
150-G-TFACC	1 1/2"	Тефлон Accordion**
200-G-TFACC	2"	Тефлон Accordion**
300-G-TFACC	3"	Тефлон Accordion**

* все материалы утверждены FDA

** Рекомендуется только для вязких жидкостей

Крутящий момент (Усилие) для закрывания рукояток на двух различных Кулачковых носикорычажных фитингах разных, в зависимости от выбранного уплотнения. Он увеличивается от уплотнения из тетрафторэтилена и кончая Тефлон Accordion.



Размеры Кулачковых носикорычажных уплотнений

№ детали	Размер	А наружный диаметр	В наружный диаметр
50-G	1/2"*	26.19	17.44
75-G	3/4"	34.92	22.22
100-G	1"	39.68	26.98
125-G	1 1/4"	49.19	34.51
150-G	1 1/2"	55.54	41.27
200-G	2"	66.67	50.80
250-G	2 1/2"	79.37	60.32
300-G	3"	94.45	76.20
400-G	4"	139.82	101.60
500-G	5"	150.81	123.82
600-G	6"	177.38	152.40
800-G	8"*	236.53	206.37

Внутренние диаметры тефлоновых уплотнений и уплотнений из Тефлон Accordion на 1/16" меньше, чем внутренние диаметры упругопластичных уплотнений, показанных выше.

*Не существует стандарта по взаимозаменяемости для фитингов 1/2" и 8". Обычно они не заменяются изделиями других производителей. Таким образом, уплотнения этих размеров не пригодны для соединений других производителей.

Цветовые коды Кулачковых носикорычажных уплотнений

GASKET CODE	GASKET Материал	Материал COLOUR	COLOUR CODE STRIPES
-BU	Синт. каучук (Buna-N) (стандарт для всех металлических фитингов)	Черный	1 синяя
-VI	Витон (Viton)	Черный	1 желтая
-THK	Экстра плотный синтетический каучук (Buna)	Черный	2 синие
-EPR	Этилен пропилен	Черный	1 белая
-NE	Неопрен	Черный	1 красная
-WNE	Белый неопрен- материал, утвержденный FDA	Белый	Нет
-WB	Белый синтетический каучук - материал, утвержденный FDA	Белый	синяя
-SIL	Силикон	Красный	None
-TF	Тефлон(TFE) с наполнителем из синтетического каучука	Белый/черный	1 синяя
-TFVI	Тефлон(TFE) с наполнителем из витона	Белый/черный	1 желтая
-TFWB	Тефлон(TFE) с наполнителем из белого синт. каучука - материал, утвержденный FDA	Белый/черный	1 синяя
-TFEP	Тефлон(TFE) с наполнителем из этилен пропилен	Белый/черный	1 белая
-TES	Тефлон (FEP) с сердечником из силикона- материал, утвержденный FDA	Полупрозрачный/красный	Нет
-TEV	Тефлон (FEP)с сердечником из витона	Полупрозрачный/черный	Нет
-TFACC	Тефлон (TFE) гофрированный- материал, утвержденный FDA	Белый	Нет
-HYP	Сульфохлорированный полиэтилен	Зеленый	Нет

Цветовые коды других производителей могут отличаться. Нельзя ссылаться на данную таблицу относительно уплотнений других производителей

Кулачковые соединения DIN 2828



Кулачковые Соединения с гладким концом под рукав		
№ модели	Размер	Материал
100CSSDIN	DN25	Нержавеющая сталь
150CSSDIN	DN40	Нержавеющая сталь
200CSSDIN	DN50	Нержавеющая сталь
100ESSDIN	DN25	Нержавеющая сталь
150ESSDIN	DN40	Нержавеющая сталь
200ESSDIN	DN50	Нержавеющая сталь
100CPPDIN	DN25	Полипропилен
200CPPDIN	DN50	Полипропилен
100EPPDIN	DN25	Полипропилен
200EPPDIN	DN50	Полипропилен

Зажимы для продукции DIN даны в разделе D каталога.

Розетки и ниппеля соединений изготавливаются как из латуни, так и из алюминия.



Кулачковые соединения DIN 2828		
№ модели	Размер	Материал
75DSSDIN	DN20	Нержавеющая сталь
100DSSDIN	DN25	Нержавеющая сталь
125DSSDIN	DN32	Нержавеющая сталь
150DSSDIN	DN40	Нержавеющая сталь
200DSSDIN	DN50	Нержавеющая сталь
250DSSDIN	DN65	Нержавеющая сталь
300DSSDIN	DN80	Нержавеющая сталь
400DSSDIN	DN100	Нержавеющая сталь
75ASSDIN	DN20	Нержавеющая сталь
100ASSDIN	DN25	Нержавеющая сталь
125ASSDIN	DN32	Нержавеющая сталь
150ASSDIN	DN40	Нержавеющая сталь
200ASSDIN	DN50	Нержавеющая сталь
250ASSDIN	DN65	Нержавеющая сталь
300ASSDIN	DN80	Нержавеющая сталь
400ASSDIN	DN100	Нержавеющая сталь

Соединения и переходники есть в наличии из латуни и алюминия.

Все изделия с внутренней резьбой BSP.



EZ Boss-Lock соединения DIN 2828		
№ модели	Размер	Материал
RD100 DIN EZ	DN25	Нержавеющая сталь
RD150 DIN EZ	DN40	Нержавеющая сталь
RD200 DIN EZ	DN50	Нержавеющая сталь
RD300 DIN EZ	DN80	Нержавеющая сталь
RD400 DIN EZ	DN100	Нержавеющая сталь

Поставляются только по спецзаказу. Могут применяться только в минимальном количестве.

Кулачковые соединения Высокого Давления Sno-Lock®



Соединение розетка 2" (DN 50) с концом для предохранительного зажима

№ модели	Макс. рабочее давление	Материал
STD514	60 бар	316 / 1.4401 / Z6CND17.11



Соединение розетка 2" (DN 50) с концом для обжимной втулки

№ модели	Макс. рабочее давление	Материал
STD515	60 бар	316 / 1.4401 / Z6CND17.11

Соединение розетка 2" (DN 50) для сборки в захлест Wire Whip

№ модели	Макс. рабочее давление	Материал
STD524	60 бар	316 / 1.4401 / Z6CND17.11



Соединение розетка 2" (DN 50) x внутренняя резьба BSP

№ модели	Макс. рабочее давление	Материал
STD520	60 бар	316 / 1.4401 / Z6CND17.11



Соединение ниппель 2" (DN 50) с концом для предохранительного зажима

№ модели	Макс. рабочее давление	Материал
STD516	60 бар	316 / 1.4401 / Z6CND17.11



Соединение ниппель 2" (DN 50) с концом для обжимной втулки

№ модели	Макс. рабочее давление	Материал
STD517	60 бар	316 / 1.4401 / Z6CND17.11

Соединение ниппель 2" (DN 50) для сборки в захлест Wire Whip

№ модели	Макс. рабочее давление	Материал
STD523	60 бар	316 / 1.4401 / Z6CND17.11



Переходник ниппель 2" (DN 50) x внутренняя резьба BSP

№ модели	Макс. рабочее давление	Материал
STD519	60 бар	316 / 1.4401 / Z6CND17.11



Переходник розетка 2.5" (DN 65) x 2" (DN 50) BSP соединение с внутренней резьбой

№ модели	Макс. рабочее давление	Материал
STD504	100 бар	316 / 1.4401 / Z6CND17.11



Специальный безопасный 4-х болтовой 2-х скобовый зажим 2" (DN 50)

№ модели	Макс. рабочее давление	Материал
STD522	60 бар	316 / 1.4401 / Z6CND17.11



Обжимная втулка Holedall® 2'' (DN 50)

№ модели	Макс. рабочее давление	Материал
STD479	60 бар	ASTM A106 / DIN 2448 / 1629 ST52.0



Штуцер Holedall® 2'' (DN 50) с внешней резьбой BSP, со стволом IX

№ модели	Макс. рабочее давление	Материал
STD485	60 бар	316L / 1.4404 / Z2CND17.12

Примечание: IX=внутреннее расширение



Втулка Holedall® 2'' (DN 50), IX (пластик)

№ модели	Макс. рабочее давление	Материал
STD484	60 бар	Литой нейлон

Примечание: IX=внутреннее расширение



Втулка Holedall® 2'' (DN 50), IX (углеродистая сталь)

№ модели	Макс. рабочее давление	Материал
STD492	60 бар	ASTM A106 / DIN 2448 / 1629 ST52.0

Примечание: IX=внутреннее расширение

Сопряженные детали (Компоненты Сухого размыкания Dry-Mate)

- Размеры:** 1", 1 1/2" и 2" (внутренняя резьба NPT и BSPT))
- Материал:** конструкция из нержавеющей стали 316, уплотнения из витона, шаровые уплотнения из 100% тефлона
- Flow:** 1" сухой разъем, 1" полное входное отверстие
1 1/2" сухой разъем, 1 1/2" полное входное отверстие
2" сухой разъем, 1 1/2" полное входное отверстие
- Подробности/спецификация:**
- **Встраиваются в предохранительные устройства:**
Две половины сухих разъемов соединяются вместе выступами кулачков, возможно обычное соединение для жидкостей. Две ручки позволяют легко открывать и закрывать. Никаких раздумий не требуется
 - **Built in safety features:**
При потоке жидкости сухие разъемы не могут раскрыться без поворота ручек в закрытое положение. Когда ручки разъемов отделены друг от друга, их нельзя повернуть в положение «открыть».
- Предотвращает случайное промывание и нанесение вреда персоналу.**



Dry-Mate с внешней резьбой

№ детали	Размер
DM100ABSS	1"
DM150ABSS	1 1/2"
DM200ABSS	2"



Dry-Mate с внутренней резьбой

№ детали	Размер
DM100DBSS	1"
DM150DBSS	1 1/2"
DM200DBSS	2"





The Right Connection™

Хомуты

C



Усиленные и Спиральные

стр. 50-51



Усиленные 2-х болтовые

page 51



Червячные хомуты

стр. 52-54



С высоким крепящим моментом
и с одним болтом

стр. 55-56



Хомуты Евро и Аэро

стр. 57-59



Специальные стягивающие хомуты,
инструмент и оснастка

стр. 60-63

FOR OTHER CLAMPS SEE AIR FITTINGS (SECTION A),
STEAM (SECTION M) AND HYGENIC (SECTION J).

Усиленные хомуты с Т-образными болтами



Тип TBC - полоса из нержавеющей стали, серии 300, шириной $\frac{3}{4}$ " , толщиной 0.025". Открывает на $\frac{3}{32}$ " вверх и на $\frac{7}{32}$ " меньше номинального внутреннего диаметра для общего диапазона $\frac{5}{16}$ ". **Болт из легированной стали.** Упаковка 10 штук в коробке.



Тип STBC- полоса из нержавеющей стали, серии 300, шириной $\frac{3}{4}$ " , толщиной 0.025". Открывает на $\frac{3}{32}$ " вверх и на $\frac{7}{32}$ " меньше номинального внутреннего диаметра для общего диапазона $\frac{5}{16}$ ". **Болт из нержавеющей стали марки 300.** Упаковка по 10 штук в коробке.

T-BOLT CLAMPS

№ детали	Размер	Диаметр		Крутящий момент
		от	до	
TBC150	1 $\frac{1}{2}$ "	32.5	40.8	70
TBC175	1 $\frac{3}{4}$ "	38.8	46.8	70
TBC188	1 $\frac{7}{8}$ "	42.6	50.0	70
TBC200	2"	45.2	53.1	70
TBC225	2 $\frac{1}{4}$ "	51.5	59.5	70
TBC238	2 $\frac{3}{8}$ "	54.0	62.7	70
TBC250	2 $\frac{1}{2}$ "	57.9	65.8	70
TBC256	2 $\frac{9}{16}$ "	59.5	67.4	70
TBC263	2 $\frac{5}{8}$ "	61.1	69.0	70
TBC275	2 $\frac{3}{4}$ "	64.2	72.2	70
TBC288	2 $\frac{7}{8}$ "	67.4	75.4	70
TBC300	3"	70.6	78.5	70
TBC312	3 $\frac{1}{8}$ "	73.8	81.7	70
TBC325	3 $\frac{1}{4}$ "	76.9	84.9	70
TBC350	3 $\frac{1}{2}$ "	83.3	91.2	70
TBC375	3 $\frac{3}{4}$ "	89.6	97.6	70
TBC400	4"	96.0	103.9	70
TBC425	4 $\frac{1}{4}$ "	102.3	110.3	70
TBC450	4 $\frac{1}{2}$ "	108.7	116.6	70
TBC475	4 $\frac{3}{4}$ "	115.0	123.0	70
TBC500	5"	121.4	129.3	70
TBC525	5 $\frac{1}{4}$ "	127.7	135.0	70
TBC550	5 $\frac{1}{2}$ "	134.0	142.0	70
TBC575	5 $\frac{3}{4}$ "	140.4	148.4	70
TBC600	6"	146.8	154.7	70
TBC625	6 $\frac{1}{4}$ "	153.0	161.0	70
TBC650	6 $\frac{1}{2}$ "	159.5	167.4	70
TBC675	6 $\frac{3}{4}$ "	165.0	173.0	70
TBC700	7"	172.2	180.0	70
TBC750	7 $\frac{1}{2}$ "	184.0	192.0	70
STBC150	1 $\frac{1}{2}$ "	32.5	40.8	50
STBC175	1 $\frac{3}{4}$ "	38.8	46.8	50
STBC188	1 $\frac{7}{8}$ "	42.6	50.0	50
STBC200	2"	45.2	53.1	50
STBC225	2 $\frac{1}{4}$ "	51.5	59.5	50
STBC238	2 $\frac{3}{8}$ "	54.0	62.7	50
STBC250	2 $\frac{1}{2}$ "	57.9	65.8	50
STBC256	2 $\frac{9}{16}$ "	59.5	67.4	50
STBC263	2 $\frac{5}{8}$ "	61.1	69.0	50
STBC275	2 $\frac{3}{4}$ "	64.2	72.2	50
STBC288	2 $\frac{7}{8}$ "	67.4	75.4	50
STBC300	3"	70.6	78.5	50
STBC312	3 $\frac{1}{8}$ "	73.8	81.7	50
STBC325	3 $\frac{1}{4}$ "	76.9	84.9	50
STBC350	3 $\frac{1}{2}$ "	83.3	91.2	50
STBC375	3 $\frac{3}{4}$ "	89.6	97.6	50
STBC400	4"	96.0	103.9	50
STBC425	4 $\frac{1}{4}$ "	102.3	110.3	50
STBC450	4 $\frac{1}{2}$ "	108.7	116.6	50
STBC475	4 $\frac{3}{4}$ "	115.0	123.0	50
STBC500	5"	121.4	129.3	50
STBC525	5 $\frac{1}{4}$ "	127.7	135.0	50
STBC550	5 $\frac{1}{2}$ "	134.0	142.0	50
STBC575	5 $\frac{3}{4}$ "	140.4	148.4	50
STBC600	6"	146.8	154.7	50
STBC625	6 $\frac{1}{4}$ "	153.0	161.0	50
STBC650	6 $\frac{1}{2}$ "	159.5	167.4	50
STBC675	6 $\frac{3}{4}$ "	165.0	173.0	50
STBC700	7"	172.2	180.0	50
STBC750	7 $\frac{1}{2}$ "	184.0	192.0	50

All prices are unit price unless otherwise stated.

Спиральные Хомуты

Правосторонняя спираль



Спиральные Хомуты с поворотом по часовой стрелке

№ детали	Размер
SC0200	2"
SC250	2 1/2"
SC300	3"
SC400	4"
SC500	5"
SC600	6"
SC800	8"
SC1000	10"

All prices are unit price unless otherwise stated.

Левосторонняя спираль



For use on convoluted hose.

Спиральные Хомуты с поворотом против часовой стрелки

№ детали	Размер
SCCW200	2"
SCCW250	2 1/2"
SCCW300	3"
SCCW400	4"
SCCW500	5"
SCCW600	6"
SCCW800	8"
SCCW1000	10"

Хомуты изготовлены из углеродистой стали с покрытием хромата цинка. Принимая во внимание колебания наружного диаметра рукава, каждую установку необходимо проверить.

Усиленные 2-х болтовые хомуты



Износоустойчивые хомуты с покрытием из ковкого чугуна с двумя обработанными болтами и шестигранными гайками. Внутренняя поверхность имеет двойные зажимные выступы. Усиление болтов предотвращает их изгиб при регулировании.
Примечание: перед заказом тщательно измерить наружный диаметр.

2-х болтовые хомуты

№ детали	Диаметр рукава		Крутящий момент	Материал
	от	до		
J48	28	30	15	Ковкий чугун
J49	30	34	21	Ковкий чугун
JX49	38	38	21	Ковкий чугун
DL14	41	46	45	Ковкий чугун
DL20	44	52	27	Ковкий чугун
DL24	53	58	27	Ковкий чугун
DL32	58	66	45	Ковкий чугун
DL275	63	69	40	Ковкий чугун
DL306	69	77	60	Ковкий чугун
DL328	76	84	60	Ковкий чугун
DL350	82	95	60	Ковкий чугун
400	88	96	40	Ковкий чугун
431	96	103	40	Ковкий чугун
463	102	108	40	Ковкий чугун
525	108	125	60	Ковкий чугун
550	114	128	60	Ковкий чугун
600	130	144	60	Ковкий чугун
639	144	151	60	Ковкий чугун
675	151	165	60	Ковкий чугун
769	165	192	60	Ковкий чугун
818	195	208	125	Ковкий чугун
875	210	225	125	Ковкий чугун
988	227	239	125	Ковкий чугун
1125	252	289	125	Ковкий чугун
1275	300	330	125	Ковкий чугун
1360	310	355	200	Ковкий чугун
1450	335	381	200	Ковкий чугун
1700	382	444	200	Ковкий чугун

Червячные хомуты

Комбинированный винт 5/16" с шестигранной головкой и шлицем. Полоса из нержавеющей стали SAE 300 и корпус винт и корпус из нержавеющей стали SAE 305.



Примечание: этот хомут соответствует старой спецификации MIL спес. WW-C-4408, которая была ликвидирована и заменена новой SAE J1508. Максимально рекомендуемый крутящий момент 30 дюймов/ фунт.
*Продажа по 10 штук в коробке.

Червячные хомуты тип HSS

№ детали	Диаметр		Ширина ленты
	от	до	
HSS6	11	20	1/2"
HSS8	13	23	1/2"
HSS10	14	27	1/2"
HSS12	17	32	1/2"
HSS16	21	38	1/2"
HSS20	21	44	1/2"
HSS24	27	51	1/2"
HSS28	33	57	1/2"
HSS32	40	64	1/2"
HSS36	46	70	1/2"
HSS40	52	76	1/2"
HSS44	59	83	1/2"
HSS48	65	89	1/2"
HSS52	71	95	1/2"
HSS56	78	102	1/2"
HSS60	84	108	1/2"
HSS64	90	114	1/2"
HSS72	104	127	1/2"
HSS80	117	140	1/2"
HSS88	130	152	1/2"
HSS96	142	165	1/2"
HSS104	155	180	1/2"
HSS128	143	216	9/16"
HSS152	181	254	9/16"
HSS188	238	311	9/16"
HSS200	257	330	9/16"
HSS212	276	349	9/16"
HSS224	295	368	9/16"
HSS236	314	387	9/16"
HSS248	333	406	9/16"
HSS312	435	508	9/16"

Миниатюрные червячные хомуты тип МН*



*Boxed quantities only.

№ детали	Диаметр		Ширина ленты
	от	до	
MN4	5.6	16	5/16"
MN6	11	20	5/16"
MN8	12.7	23	5/16"
MN10	14	27	5/16"
MN12	17	32	5/16"
MN16	24	38	5/16"
MN20	30	44	5/16"

Комбинация винта 1/4" с шестигранной головкой и винта со шлицем. Полоса и корпус из нержавеющей стали SAE 300. закаленная сталь SAE 1018, винт оцинкованный и пропитанный хроматом.

Максимальный крутящий момент 10 дюймов/ фунт.



*Только в тех количествах, что в коробке.

Миниатюрные червячные хомуты тип МАН*

№ детали	Диаметр		Ширина ленты
	от	до	
МАН4	5.6	16	5/16"
МАН6	11	20	5/16"
МАН8	12.7	23	5/16"
МАН10	14	27	5/16"
МАН12	17	32	5/16"
МАН16	24	38	5/16"
МАН20	30	44	5/16"

Миниатюрные из нержавеющей стали с комбинацией винтов 1/4" с шестигранной головкой и винтом со шлицем.



*Только в тех количествах, что в коробке.

Быстросъемные червячные хомуты*

№ детали	Диаметр	
	от	до
LS48	38	89
LS56	25	102
LS72	51	127
LS88	52	152
LS96	90	166
LS104	44	178
LS128	44	217
LS152	51	254
LS188	52	312

Полоса и корпус из нержавеющей стали 301. Винт с упрочнением из углеродистой стали.



*Только в тех количествах, что в коробке.

Быстросъемные червячные хомуты тип LSS

№ детали	Диаметр	
	от	до
LSS48	38	89
LSS72	51	127
LSS88	52	152
LSS104	44	178
LSS128	44	217
LSS188	52	312
LSS216	259	356
LSS248	44	406

Полоса и корпус из нержавеющей стали 301. Винт из нержавеющей стали SAE 410.



Комплект для изготовления червячных хомутов

№ детали	Содержание
4000	Расходная лента: 8 1/2" в катушке.
4001	3 регулировочных крепления, 10 кусков ленты Набор лент 100"
4002	25 регулировочных креплений, 10 кусков ленты Набор лент 50"
4004	10 регулировочных креплений, 5 кусков ленты Регулировочные крепления. Цена за коробку. По 10 штук в коробке
4005	Коробка с лентой 100", 10 кусков ленты
4006	Коробка с лентой 50", 5 кусков ленты.
4007	Образец диска с с хомутами 6".
4008	Цена за коробку. По 10 кусков ленты.

Руководство по сборке хомута из деталей в коробке. Отрезая конец ленты из катушки вы можете изготовить червячный хомут из нержавеющей стали от 2" и выше. Таким образом, хомуты можно менять.

Панели для хранения хомутов

№ детали	Длина	Ширина
CR1	22"	22"
CR2	14"	18"



CR1 - поставляются с 15 регулируемыми штырями для подвески до 10 хомутов с местом внизу для установки изделий в коробках. Типичная регулировка на штырях показана ниже: разные коробки служат для хомутов разных размеров. (поставляются без хомутов)

CR2 - поставляются с 8 штырями и 10 хомутами с местом внизу для коробок. Регулировка штырей указана ниже, коробки соответствуют размерам хомутов.



Панели поставляются двух размеров, имеют эргономичный дизайн, их можно поставить или повесить на стене.

Хомуты с высоким крутящим моментом



Хомуты с высоким крутящим моментом			
№ детали	Диаметр		до
	от		
НТМ200	31		54
НТМ250	44		68
НТМ300	57		79
НТМ350	69		92
НТМ400	82		104
НТМ450	95		117
НТМ500	107		130
НТМ550	120		142
НТМ600	133		155
НТМ650	146		168
НТМ700	158		181
НТМ750	171		193
НТМ800	184		206
НТМ850	196		219
НТМ900	209		231



Хомуты со сверхвысоким крутящим моментом			
№ детали	Диаметр		до
	от		
НР2	31		66
НР3	53		107
НР4	102		155
НР5	155		231

В 4 раза превышают крутящий момент, требующий SAE для червячных хомутов. Полоса, шириной 5/8" из нержавеющей стали средней твердости 302/304. 8 винтов ввинчиваются в полосу одновременно, обеспечивая крутящий момент свыше 200 дюйм/фунт увеличивая давление и сопротивление вибрации.

* Поставка по 10 штук в коробке.

Рекомендуемый крутящий момент дается только для хомутов из ковкого чугуна или нержавеющей стали

Хомуты Superclamp с 1 болтом



* Boxed quantities only.

Хомуты Superclamp с 1 болтом

№ детали	Для рукавов с внеш. диаметром		Крутящий момент дюйм/фунт
	от	до	
SC019	17mm	19mm	31
SC022	20mm	22mm	31
SC025	23mm	25mm	31
SC028	26mm	28mm	31
SC031	29mm	31mm	53
SC035	32mm	35mm	53
SC039	36mm	39mm	53
SC043	40mm	43mm	53
SC047	44mm	47mm	106
SC051	48mm	51mm	106
SC055	52mm	55mm	106
SC059	56mm	59mm	106
SC063	60mm	63mm	106
SC067	64mm	67mm	106
SC073	68mm	73mm	168
SC079	74mm	79mm	168
SC085	80mm	85mm	168
SC091	86mm	91mm	168
SC097	92mm	97mm	168
SC103	98mm	103mm	168
SC112	104mm	112mm	168
SC121	113mm	121mm	168
SC130	122mm	130mm	168
SC139	131mm	139mm	332
SC148	140mm	148mm	332
SC161	149mm	161mm	332
SC174	162mm	174mm	332
SC187	174mm	187mm	332
SC200	188mm	200mm	332
SC213	201mm	213mm	332
SC226	214mm	226mm	332
SC239	227mm	239mm	332
SC252	240mm	252mm	332

- Полоса из углеродистой стали (DIN 1-114-1).
- Болт для головки патрубка, марка 8.8.
- Обработка: хромат с цинковым покрытием/пассивированный
- Рекомендуемый крутящий момент может в фунтах/дюймах.
- О величине максимального крутящего момента узнавайте в фирме по продаже.

..

Хомуты Euro-Seal

- Размер резьбы ленты не учитывает шероховатости рукава или его повреждения под хомутом.
- При максимальном сжатии увеличиваются крутящий момент, нагрузка на полосу и давление.
- Конструкция обеспечивает максимальную и равномерную герметичность
- Закругленные края полосы защищают поверхность рукава.
- Винт с шестигранной головкой и 7 шлицами обеспечивает легкую установку зажима.
- Имеются в наличии из разных материалов, включая частично нержавеющую сталь, нержавеющую сталь 304 и 316.
- Отвечает требованиям международных спецификаций или превышает их относительно коррозионной устойчивости, размеров и крутящего момента
- Выполненные из нержавеющей стали, зажимы с успехом применяются в автомобилестроении, в судостроении и в других областях промышленности.



* Поставляются по 10 штук в коробке

Хомуты Euro-Seal, серия 72000

№ детали	Эффективный диаметр	
	от	до
72006	11	20
72008	13	23
72010	14	27
72012	17	32
72016	21	38
72020	21	44
72024	27	51
72028	33	57
72032	40	64
72036	46	70
72040	52	76
72044	59	83
72048	65	89
72052	71	95
72056	78	102
72060	84	108
72064	91	114
72072	103	127
72080	116	140
72088	129	152
72096	141	165
72104	154	178

СЕРИЯ 7200

Частично из нержавеющей стали.

Полоса из нержавеющей стали 304, винт и корпус из углеродистой стали. Используются для всех стандартных изделий.

Более большие и специальные размеры Вы можете получить по запросу.



*Поставляются в коробках.

Хомуты Euro-Seal, серия 73000*

№ детали	Эффективный диаметр	
	от	до
73006	11	20
73008	13	23
73010	14	27
73012	17	32
73016	21	38
73020	21	44
73024	27	51
73028	33	57
73032	40	64
73036	46	70
73040	52	76
73044	59	83
73048	65	89
73052	71	95
73056	78	102
73060	84	108
73064	91	114
73072	103	127
73080	116	140
73088	129	152
73096	141	165
73104	154	178

СЕРИЯ 73000

Нержавеющая сталь

Полоса на корпус из нержавеющей стали 304, винт из нержавеющей стали 316. используется на открытом воздухе, под землей и на море..



* Поставляются в коробках. .

Хомуты Euro-Seal, серия 76000*

№ детали	Эффективный диаметр	
	от	до
76006	11	20
76008	13	23
76010	14	27
76012	17	32
76016	21	38
76020	21	44
76024	27	51
76028	33	57
76032	40	64
76036	46	70
76040	52	76
76044	59	83
76048	65	89
76052	71	95
76056	78	102
76060	84	108
76064	91	114
76072	103	127
76080	116	140
76088	129	152
76096	141	165
76104	154	178

СЕРИЯ 76000

Нержавеющая сталь

Все элементы из нержавеющей стали 316. сверхустойчивость к коррозии для работ под землей и в соленой морской воде.

*большие и произвольные размеры доступны по требованию

Aero Clamps



* Поставляются только в коробках по 10 штук. Цена за единицу

Хомуты Euro-Seal, серия 72000

№ детали	Диаметр		Описание	Крутящий момент
	от	до		
10006	11	20	Винт с покр. из углеродистой стали	50
10008	12	23	Винт с покр. из углеродистой стали	50
10010	14	27	Винт с покр. из углеродистой стали	50
10012	17	32	Винт с покр. из углеродистой стали	50
10016	21	38	Винт с покр. из углеродистой стали	50
10020	21	49	Винт с покр. из углеродистой стали	50
10024	27	51	Винт с покр. из углеродистой стали	50
10028	33	57	Винт с покр. из углеродистой стали	50
10032	40	64	Винт с покр. из углеродистой стали	50
10036	46	70	Винт с покр. из углеродистой стали	50
10040	52	76	Винт с покр. из углеродистой стали	50
10044	59	83	Винт с покр. из углеродистой стали	50
10048	65	89	Винт с покр. из углеродистой стали	50
10052	71	95	Винт с покр. из углеродистой стали	50
10056	78	102	Винт с покр. из углеродистой стали	50
10060	84	108	Винт с покр. из углеродистой стали	50
10064	90	114	Винт с покр. из углеродистой стали	50
10072	105	127	Винт с покр. из углеродистой стали	50
10080	117	140	Винт с покр. из углеродистой стали	50
10088	130	152	Винт с покр. из углеродистой стали	50
10096	143	165	Винт с покр. из углеродистой стали	50
100104	155	178	Винт с покр. из углеродистой стали	50
20006	11	20	Винт из нерж. стали	50
20008	12	23	Винт из нерж. стали	50
20010	14	27	Винт из нерж. стали	50
20012	17	32	Винт из нерж. стали	50
20016	21	38	Винт из нерж. стали	50
20020	21	49	Винт из нерж. стали	50
20024	27	51	Винт из нерж. стали	50
20028	33	57	Винт из нерж. стали	50
20032	40	64	Винт из нерж. стали	50
20036	46	70	Винт из нерж. стали	50
20040	52	76	Винт из нерж. стали	50
20044	59	83	Винт из нерж. стали	50
20048	65	89	Винт из нерж. стали	50
20052	71	95	Винт из нерж. стали	50
20056	78	102	Винт из нерж. стали	50
20060	84	108	Винт из нерж. стали	50
20064	90	114	Винт из нерж. стали	50
20072	105	127	Винт из нерж. стали	50
20080	117	140	Винт из нерж. стали	50
20088	130	152	Винт из нерж. стали	50
20096	143	165	Винт из нерж. стали	50
200104	155	178	Винт из нерж. стали	50

- **Крутящий момент:**
все размеры 50 дюйм/фунт
- **Конструкция из 4 деталей:**
полоса, седло, корпус и винт.
- **С шириной полосы 9/16"**
серия 300, нержавеющая сталь с обработанным краем для защиты рукава.
- **Шлицы на полосе «Arcial» :**
закруглены с одной стороны для упрочнения, плоские на другой стороне для упрочнения и скольжения.
- **Винты с резьбовым контрферсом:**
Резьба идет под нужным углом к шлицам полосы со стороны нагрузки, упрочняя другую сторону.

- **Седло, закрепленное скобами, и корпус:**
без сварных швов, выполненных точечной сваркой, во избежание коррозии или разрушению. Седло жестко замыкается на полосе, образуя правильный круг. Отсутствуют какие-либо выступы, обеспечивая высокую равномерную герметичность с более низким крутящим моментом на винт. Корпус крепится скобами к седлам на 4 углах, обеспечивая более высокий крутящий момент, чем у зажима из 3 элементов. Может поставляться также с предохранительной манжетой или с винтом с накатанной головкой
- **Продаются по 10 в коробке.**

Специальные стягивающие хомуты, инструмент и оснастка

Хомуты с отверстием

в центре серии F

Используются с инструментами с отверстием в центре F38, F40 и F100. могут использоваться с инструментами других производителей.



Серия F (с предварительно заданной формой)

№ детали	Внутр. диаметр	Ширина	Толщина	Материал
F3	20.6	3/8"	.022"	Оцинк. сталь
F311	34.9	3/8"	.022"	Оцинк. сталь
F4	25.4	5/8"	.025"	Оцинк. сталь
F5	31.7	5/8"	.025"	Оцинк. сталь
F6	38.1	5/8"	.031"	Оцинк. сталь
F7	44.4	5/8"	.031"	Оцинк. сталь
F8	50.8	5/8"	.031"	Оцинк. сталь
F9	57.1	5/8"	.031"	Оцинк. сталь
F10	63.5	5/8"	.031"	Оцинк. сталь
F11	69.8	5/8"	.031"	Оцинк. сталь
F12	76.2	5/8"	.031"	Оцинк. сталь
F14	88.9	5/8"	.031"	Оцинк. сталь
F16	101.6	5/8"	.031"	Оцинк. сталь
F18	114.3	5/8"	.031"	Оцинк. сталь
F20	127.0	5/8"	.031"	Оцинк. сталь
F24	152.4	5/8"	.031"	Оцинк. сталь
F28	177.8	5/8"	.031"	Оцинк. сталь
F32	203.0	5/8"	.031"	Оцинк. сталь
FS3	20.6	3/8"	.020"	Нерж. сталь
FS311	34.9	3/8"	.020"	Нерж. сталь
FS4	25.4	5/8"	.022"	Нерж. сталь
FS5	31.7	5/8"	.022"	Нерж. сталь
FS6	38.1	5/8"	.022"	Нерж. сталь
FS7	44.4	5/8"	.022"	Нерж. сталь
FS8	50.8	5/8"	.022"	Нерж. сталь
FS9	57.1	5/8"	.022"	Нерж. сталь
FS10	63.5	5/8"	.022"	Нерж. сталь
FS11	69.8	5/8"	.022"	Нерж. сталь
FS12	76.2	5/8"	.022"	Нерж. сталь
FS14	88.9	5/8"	.022"	Нерж. сталь
FS16	101.6	5/8"	.022"	Нерж. сталь
FS18	114.3	5/8"	.022"	Нерж. сталь
FS20	127.0	5/8"	.022"	Нерж. сталь
FS24	152.4	5/8"	.022"	Нерж. сталь
FS28	177.8	5/8"	.022"	Нерж. сталь
FS32	203.0	5/8"	.022"	Нерж. сталь

Серия FO (открытый конец)

№ детали	Внутр. диаметр	Ширина	Толщина	Материал
F03	20.6	3/8"	.022"	Оцинк. сталь
F0311	34.9	3/8"	.022"	Оцинк. сталь
F8	50.8	5/8"	.025"	Оцинк. сталь
F10	63.5	5/8"	.025"	Оцинк. сталь
F012	76.2	5/8"	.031"	Оцинк. сталь
F014	88.9	5/8"	.031"	Оцинк. сталь
F016	101.6	5/8"	.031"	Оцинк. сталь
F018	114.3	5/8"	.031"	Оцинк. сталь
F020	127.0	5/8"	.031"	Оцинк. сталь
F024	152.4	5/8"	.031"	Оцинк. сталь
F028	177.8	5/8"	.031"	Оцинк. сталь
F032	203.0	5/8"	.031"	Оцинк. сталь
F036	228.0	5/8"	.031"	Оцинк. сталь
F040	254.0	5/8"	.031"	Оцинк. сталь
F048	304.0	5/8"	.031"	Оцинк. сталь
F056	355.0	5/8"	.031"	Оцинк. сталь
F0S3	20.6	3/8"	.020"	Нерж. сталь
F0S311	34.9	3/8"	.020"	Нерж. сталь
F0S8	50.8	5/8"	.022"	Нерж. сталь
F0S10	63.5	5/8"	.022"	Нерж. сталь
F0S12	76.2	5/8"	.022"	Нерж. сталь
F0S14	88.9	5/8"	.022"	Нерж. сталь
F0S16	101.6	5/8"	.022"	Нерж. сталь
F0S18	114.3	5/8"	.022"	Нерж. сталь
F0S20	127.0	5/8"	.022"	Нерж. сталь
F0S24	152.4	5/8"	.022"	Нерж. сталь
F0S28	177.8	5/8"	.022"	Нерж. сталь
F0S32	203.0	5/8"	.022"	Нерж. сталь



**Универсальные
перфорированные хомуты,
серия К.**

могут быть перфорированы
в центре или по всей
окружности.



*Поставляются по 100 штук в коробке.

Зажимы серии К

№ детали	Внутр. диаметр	Ширина	Толщина	Материал
K3	20.6	3/8"	.025"	Оцинк. сталь
K311	34.9	3/8"	.025"	Оцинк. сталь
K4	25.4	5/8"	.030"	Оцинк. сталь
K5	31.7	5/8"	.030"	Оцинк. сталь
K6	38.1	5/8"	.030"	Оцинк. сталь
K7	44.4	5/8"	.030"	Оцинк. сталь
K8	50.8	5/8"	.030"	Оцинк. сталь
K9	57.1	5/8"	.030"	Оцинк. сталь
K10	63.5	5/8"	.030"	Оцинк. сталь
K11	69.8	5/8"	.030"	Оцинк. сталь
K12	76.2	5/8"	.030"	Оцинк. сталь
K14	88.9	5/8"	.030"	Оцинк. сталь
K16	101.6	5/8"	.030"	Оцинк. сталь
K18	114.3	5/8"	.030"	Оцинк. сталь
K20	127.0	5/8"	.030"	Оцинк. сталь
K24	152.4	5/8"	.030"	Оцинк. сталь
K28	177.8	5/8"	.030"	Оцинк. сталь
K32	203.0	5/8"	.030"	Оцинк. сталь
KS87501	50.8	3/4"	.030"	Оцинк. сталь
KS97501	57.1	3/4"	.030"	Оцинк. сталь
KS107501	63.5	3/4"	.030"	Оцинк. сталь
KS117501	69.8	3/4"	.030"	Оцинк. сталь
KS127501	76.2	3/4"	.030"	Оцинк. сталь
KS147501	82.5	3/4"	.030"	Оцинк. сталь
KS167501	88.9	3/4"	.030"	Оцинк. сталь
KS187501	95.2	3/4"	.030"	Оцинк. сталь
KS207501	101.6	3/4"	.030"	Оцинк. сталь
KS247501	152.4	3/4"	.030"	Оцинк. сталь
KS287501	177.8	3/4"	.030"	Оцинк. сталь
KS327501	203.0	3/4"	.030"	Оцинк. сталь
KS3	20.6	3/8"	.025"	Нерж. сталь
KS311	34.9	3/8"	.025"	Нерж. сталь
KS4	25.4	5/8"	.030"	Нерж. сталь
KS5	31.7	5/8"	.030"	Нерж. сталь
KS6	38.1	5/8"	.030"	Нерж. сталь
KS7	44.4	5/8"	.030"	Нерж. сталь
KS8	50.8	5/8"	.030"	Нерж. сталь
KS9	57.1	5/8"	.030"	Нерж. сталь
KS10	63.5	5/8"	.030"	Нерж. сталь
KS11	69.8	5/8"	.030"	Нерж. сталь
KS12	76.2	5/8"	.030"	Нерж. сталь
KS14	88.9	5/8"	.030"	Нерж. сталь
KS16	101.6	5/8"	.030"	Нерж. сталь
KS18	114.3	5/8"	.030"	Нерж. сталь
KS20	127.0	5/8"	.030"	Нерж. сталь
KS24	152.4	5/8"	.030"	Нерж. сталь
KS28	177.8	5/8"	.030"	Нерж. сталь
KS32	203.0	5/8"	.030"	Нерж. сталь

- Может использоваться с ручным инструментом F-175, пневмопистолетом Bandit и Jr.Head S180
- инструмент Fast-Lock F1, F40иF100
- Super strap tools 51960 (винтовое действие) с переходником 1970
- пневмоинструмент Bandit S100 с головкой S180
- пневмоинструмент Bandit C-001 с головкой J260
- пневмоинструмент Bandit S350 с головкой S260
- пневмоинструмент Bandit T240 только для 3/8", T250 для 3/8" и 5/8"
- пневмоинструмент Bandit S38 для 3/8" и 5/8" J102
- Pok-it только 3/8"
- Punch-lok P1 для 3/8" и 5/8"
- Punch-lok P3 только для 3/8"
- Punch-lok P38 для 3/8" и 5/8"

Зажимы и хомуты Clamp-it



Стяжки Clamp-it 100 футов в коробке

№ детали	Ширина	Толщина	Материал
SS375	3/8"	.025	Нерж. сталь*
SS500	1/2"	.030	Нерж. сталь*
SS625	5/8"	.030	Нерж. сталь*
SS750	3/4"	.030	Нерж. сталь*
SG375	3/8"	.025	Оцинк. сталь
SG500	1/2"	.030	Оцинк. сталь
SG625	5/8"	.030	Оцинк. сталь
SG750	3/4"	.030	Оцинк. сталь



Хомуты Clamp-it

№ детали	Ширина	Толщина	Количество в коробке	Материал
CS375	3/8"	.025	100	Нерж. сталь
CS500	1/2"	.030	100	Нерж. сталь
CS625	5/8"	.030	100	Нерж. сталь
CS750	3/4"	.030	50	Нерж. сталь
CG375	3/8"	.025	100	Оцинк. сталь
CG500	1/2"	.030	100	Оцинк. сталь
CG625	5/8"	.030	100	Оцинк. сталь
CG750	3/4"	.030	50	Оцинк. сталь



Инструмент Зажима C2

№ детали	Описание
C2	Легкий, вход сбоку, типа толкателя



Инструмент винтового типа

№ детали	Описание
51960	-



Инструмент винтового типа

№ детали	Использование
F550	Резак
F225	Деревянный молоток Для пробивания отверстий
51970	Переходник для 51960 для установки хомутов с предварительно заданной формой
F38	Замок- промежуточный переносной ручной инструмент для зажимов 3/8" и 5/8"
F40	Ручной промежуточный инструмент для зажимов 3/8" и 5/8"
F1	Держатель для зажимов 5/8"
F175	Держатель для зажимов 3/4"
F100	Держатель для зажимов 3/8" и 5/8"



Углеродистая сталь с цинковым покрытием.

Зажимы Pinch On с одним ушком			
№ детали	Номинальный размер		
	Открытый	Закрытый	
105	3/8"	.350	.414
113	7/16"	.381	.444
123	15/32"	.394	.486
133	1/2"	.453	.524
140	35/64"	.472	.551
145	9/16"	.496	.571
157	5/8"	.543	.618
170	11/16"	.594	.669
185	23/32"	.618	.728
198	3/4"	.669	.779
210	3/16"	.716	.827
226	7/8"	.779	.890
241	15/16"	.839	.949
256	1"	.898	1.008
271	1 1/16"	.945	1.067
286	1 1/8"	1.004	1.126
301	1 3/16"	1.063	1.185
331	1 5/16"	1.181	1.303
346	1 3/8"	1.240	1.362
376	1 15/32"	1.358	1.480
396	1 9/16"	1.437	1.559
410	1 5/8"	1.492	1.614
425	1 11/16"	1.551	1.673
440	1 23/32"	1.610	1.732
455	3/4"	1.669	1.791
470	13/16"	1.728	1.850
485	7/8"	1.787	1.909
500	15/16"	1.846	1.968
515	2"	1.905	2.028



Углеродистая сталь
Полоса, шириной 1/4",
толщиной 0,03". При
заказе зажимов с 2 ушами
выбирайте близкий по
размеру или чуть больше
наружного диаметра
материал после установки в
него вставки.

Зажимы Pinch On с двумя ушками			
№ детали	Номинальный размер		
	Закрытый	Открытый	
0305	3/16"	.118	.197
0507	1/4"	.197	.276
0709	5/16"	.276	.354
0811	3/8"	.315	.433
0911	7/16"	.354	.433
1113	1/2"	.433	.512
1315	9/16"	.512	.591
1517	19/32"	.591	.669
1518	5/8"	.591	.708
1720	3/4"	.669	.787
1922	13/16"	.748	.866
2023	7/8"	.787	.905
2225	15/16"	.866	.984
2327	1"	.905	1.063
2731	1 1/8"	1.063	1.220
2831	1 3/16"	1.102	1.220
3437	1 7/16"	1.339	1.457
3740	1 1/2"	1.457	1.575



Клещи для зажимов Pinch On	
№ детали	Описание
1098-0	Стандартные тиски для зажимов с отверстиями
9901	Тиски с длинными ручками
1099	Тиски для тяжелых режимов



Набор инструментов для работы с зажимами	
№ детали	Описание
SK1098	в пластиковой коробке зажимы с 2 ушами с цинк. покрытием • 15 of part No.0708 • 12 of part No.1720 • 15 of part No.0911 • 12 of part No.2023 • 15 of part No.1113 • 12 of part No.2225 • 15 of part No.1315 • 12 of part No.2327 • 15 of part No.1518 • 1 pair of Standard Jaw Pincers part No.1098





The Right Connection™

Продукция по стандартам DIN

D

Алюминиевые соединения Storz

стр. 66-69



Соединения с гладкими концами (DIN 2817)

стр. 70



Фланцевые соединения – фиксированные и
привинчиваемые с Гладкими концами
(DIN 2817, 2362, и 2373)

стр. 71



Усиленные Хомуты (DIN 2817)

стр. 72



Соединения для вагонов-цистерн (DIN 28450)

стр. 73



Запчасти для вагонов-цистерн и уплотнения
(DIN 28450)

стр. 74

Алюминиевые соединения Storz

Размеры: 1/2" до 8"

Материалы: Алюминиевый сплав,
Латунь
Нержавеющая сталь } по требованию

Давление: максимальное рабочее давление 16 бар

Описание: обе части соединения идентичны по конструкции и не являются внутренними или внешними. Любая половина может соединяться с соединителем одного размера. Соединитель может крепиться к рукаву другого типа, т.е. к концу с внутренней или внешней резьбой, а также к заглушкам. Отличительная особенность состоит в том, что расстояние между замыкающими ушками (КА) одинаково для всех фитингов.

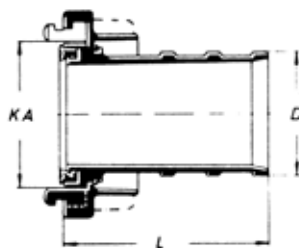

Всасывающие соединители

№ детали	Номинальный размер	D	КА	L
2/D-25 AL	Storz 25 (D) = DIN 14301	25	31	50
2/32-19 AL	Storz 32	19	44	65
2/32-25 AL	Storz 32	25	44	65
2/32-32 AL	Storz 32	32	44	75
2/38-38 AL	Storz 38	38	52	75
2/C-32 AL	Storz 52 (C)	25	66	90
2/C-38 AL	Storz 52 (C)	32	66	90
2/C-45 AL	Storz 52 (C)	45	66	90
2/C-52 AL	Storz 52 (C) = DIN14321	52	66	90
2/C-60 AL	Storz 52 (C)	60	66	125
2/65-65 AL	Storz 65	65	81	90
2/B-65 AL	Storz 75 (B)	65	89	125
2/B-70 AL	Storz 75 (B)	70	89	95
2/B-75 AL	Storz 75 (B) = DIN 14322	75	89	125
2/B/80 AL	Storz 75 (B)	80	89	135
2/90 AL	Storz 90	90	105	150
2/100 AL	Storz 100	100	115	120
2/A-100 AL	Storz 110 (A)	100	133	170
2/A-110 AL	Storz 110 (A) = DIN 14323	110	133	170
2/125 AL	Storz 125	125	148	196
2/135-135 AL	Storz 135	135	159	196
2/150-150 AL	Storz 150 = F (3 Claws) Forged	150	160	180
2/165-150 AL	Storz 165	150	188	275
2/205 AL	Storz 205	205	220	375
96	Storz Spanner	-	-	-

Используются Резиновые уплотнения (пригодны для бензина и нефти)

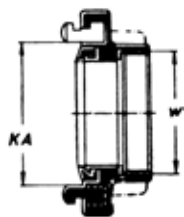

BSP переходники с внутренней резьбой				
№ детали	Номинальный размер DIN ISO 228	Резьба трубы Расстояние между ушками	KA	Материал
3/D-050 AL	Storz 25 (D) - DS*	1/2"	31	Алюминиевый сплав
3/D-075 AL	Storz 25 (D) - DS*	3/4"	31	Алюминиевый сплав
3/D-100 AL	Storz 25 (D) - DS* = DIN14306	1"	31	Алюминиевый сплав
3/32-100 AL	Storz 32 - DS*	1"	44	Алюминиевый сплав
3/32-125 AL	Storz 32 - DS*	1 1/4"	44	Алюминиевый сплав
3/38-150 AL	Storz 38 - DS*	1 1/2"	52	Алюминиевый сплав
3/38-200 AL	Storz 38 - DS*	2"	52	Алюминиевый сплав
3/C-100 AL	Storz 52 (C)	1"	66	Алюминиевый сплав
3/C-125 AL	Storz 52 (C)	1 1/4"	66	Алюминиевый сплав
3/C-150 AL	Storz 52 (C)	1 1/2"	66	Алюминиевый сплав
3/C-200 AL	Storz 52 C = DIN14307	2"	66	Алюминиевый сплав
3/C-250 AL	Storz 52 (C)	2 1/4"	66	Алюминиевый сплав
3/65-200 AL	Storz 65	2"	81	Алюминиевый сплав
3/65-250 AL	Storz 65	2 1/2"	81	Алюминиевый сплав
3/B-200 AL	Storz 75 (B)	2"	89	Алюминиевый сплав
3/B-250 AL	Storz 75 B = DIN 14308	2 1/2"	89	Алюминиевый сплав
3/B-300 AL	Storz 75 (B)	3"	89	Алюминиевый сплав
3/90-300 AL	Storz 90	3"	105	Алюминиевый сплав
3/100-400 AL	Storz 100 - DS*	4"	115	Алюминиевый сплав
3/A-400 AL	Storz 110 (A)	4"	133	Алюминиевый сплав
3/A-450 AL	Storz 110 A = DIN 14309	4 1/2"	133	Алюминиевый сплав
3/125-500 AL	Storz 125	5"	148	Алюминиевый сплав
3/150-600 AL	Storz 150 = F (3 Claws) Forged	6"	160	Алюминиевый сплав
3/165-600 AL	Storz 165	6"	188	Алюминиевый сплав
3/165-700 AL	Storz 165	7"	188	Алюминиевый сплав
3/205-800 AL	Storz 205	8"	220	Алюминиевый сплав
96	Storz Spanner	-	-	-

*DS- пригодны для напорно-всасывающих соединений

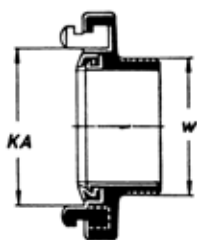

BSPP переходники с внешней резьбой				
№ детали DIN ISO 228	Номинальный размер между ушками	Резьба трубы	KA	Материал
4/D-100 AL	Storz 25 (D) - DS*	1"	31	Алюминиевый сплав
4/D-32-100 AL	Storz 32 DS*	1"	44	Алюминиевый сплав
4/32-125 AL	Storz 32 DS*	1 1/4"	44	Алюминиевый сплав
4/38-150 AL	Storz 38 - DS*	1 1/2"	52	Алюминиевый сплав
4/C-125 AL	Storz 52 (C)	1 1/4"	66	Алюминиевый сплав
4/C-150" AL	Storz 52 (C)	1 1/2"	66	Алюминиевый сплав
4/C-200 AL	Storz 52 (C)	2"	66	Алюминиевый сплав
4/65-250" AL	Storz 65	2 1/2"	81	Алюминиевый сплав
4/B-250 AL	Storz 75(B)	2 1/2"	89	Алюминиевый сплав
4/B-300 AL	Storz 75(B)	3"	89	Алюминиевый сплав
4/A-400 AL	Storz 110(A)	4"	133	Алюминиевый сплав

*DS- пригодны для напорно-всасывающих соединений

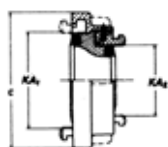

Клапан Storz-Storz (вращающийся)

№ детали		KA x KA	Материал
7/C-D AL	C - D = DIN 14341	66/31	Алюминиевый сплав
7/B-C AL	B - C = DIN 14342	89/66	Алюминиевый сплав
7/A-B AL	A - A = DIN 14343	133/89	Алюминиевый сплав

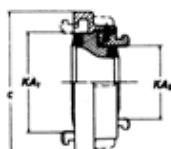

Клапан Storz-Storz (неподвижный)

№ детали		KA x KA	Материал
7/C-38 AL	Storz C-38	66/52	Алюминиевый сплав
7/C-32 AL	Storz C-32	66/44	Алюминиевый сплав
7/65-C AL	Storz 65-C	81/66	Алюминиевый сплав
7/B-65 AL	Storz B-65	89/81	Алюминиевый сплав
7/90-B AL	Storz 90-B	105/89	Алюминиевый сплав
7/100-B AL	Storz 100-B	115/89	Алюминиевый сплав
7/A-100 AL	Storz A-100	133/115	Алюминиевый сплав
7/125-A AL	Storz 125-A	148/133	Алюминиевый сплав
7/150-A	Storz 150-A	160/133	Алюминиевый сплав

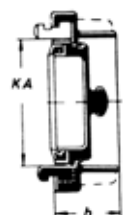

Заглушка с крепежной цепью

№ детали	Номинальный размер Внутренний диаметр соединителей	KA	Материал
8/D AL	Storz 25 D - DS* = DIN 14310	31	Алюминиевый сплав
8/32 AL	Storz 32 DS*	44	Алюминиевый сплав
8/38 AL	Storz 38 DS*	52	Алюминиевый сплав
8/C AL	Storz 52 C = DIN 14311	66	Алюминиевый сплав
8/65 AL	Storz 65	81	Алюминиевый сплав
8/B AL	Storz 75 B = DIN 14312	89	Алюминиевый сплав
8/90 AL	Storz 90	105	Алюминиевый сплав
8/100 AL	Storz 100 - DS*	115	Алюминиевый сплав
8/A AL	Storz 110 A = DIN 14313	133	Алюминиевый сплав
8/125 AL	Storz 125	148	Алюминиевый сплав
8/150 AL	Storz 150 = F (3 Claws) forged	160	Алюминиевый сплав
8/165 AL	Storz 165	188	Алюминиевый сплав
8/205 AL	Storz 205	220	Алюминиевый сплав
96	Storz Spanner	-	-

* DS- пригодны для напорно-всасывающих соединений



Резиновые уплотнения напорно-всасывающие

№ детали	
69/D PB	Storz 25 D* = DIN 14301
69/32 PB	Storz 32 - DS*
69/38 PB	Storz 38 - DS*
69/CPB	Storz 52 C = DIN 14311
69/C FQ	Food Quality
69/65 PB	Storz 65
69/BPB	Storz 75 B = DIN 14312
69/B FQ	Food Quality
69/90 PB	Storz 90
69/90 FQ	Food Quality
69/100 PB	Storz 100 - DS*
60/100 FQ	Food Quality
69/A PB	Storz 110 A = DIN 14313
69/A FQ	Food Quality
69/125 PB	Storz 125

* DS- пригодны для напорно-всасывающих соединений

Для пищевой промышленности поставляются специальные, по запросу.

D

Соединения с гладкими концами (DIN 2817)



Соединения с гладкими концами и кольцом - розетка

№ детали	Конец под рукав (mm)	Резьба BSP	Материал
SF19/SS	19	3/4"	Нерж. сталь
SF25/SS	25	1"	Нерж. сталь
SF32/SS	32	1 1/4"	Нерж. сталь
SF38/SS	38	1 1/2"	Нерж. сталь
SF50/SS	50	2"	Нерж. сталь
SF65/SS	65	2 1/2"	Нерж. сталь
SF75/SS	75	3"	Нерж. сталь
SF100/SS	100	4"	Нерж. сталь
SF19/BR	19	3/4"	Латунь
SF25/BR	25	1"	Латунь
SF32/BR	32	1 1/4"	Латунь
SF38/BR	38	1 1/2"	Латунь
SF50/BR	50	2"	Латунь
SF65/BR	65	2 1/2"	Латунь
SF75/BR	75	3"	Латунь
SF100/BR	100	4"	Латунь

Соединения с гладкими концами и кольцом - ниппель



№ детали	Конец под рукав (mm)	Резьба BSP	Материал
SM19/SS	19	3/4"	Нерж. сталь
SM25/SS	25	1"	Нерж. сталь
SM32/SS	32	1 1/4"	Нерж. сталь
SM38/SS	38	1 1/2"	Нерж. сталь
SM50/SS	50	2"	Нерж. сталь
SM65/SS	65	2 1/2"	Нерж. сталь
SM75/SS	75	3"	Нерж. сталь
SM100/SS	100	4"	Нерж. сталь
SM19/BR	19	3/4"	Латунь
SM25/BR	25	1"	Латунь
SM32/BR	32	1 1/4"	Латунь
SM38/BR	38	1 1/2"	Латунь
SM50/BR	50	2"	Латунь
SM65/BR	65	2 1/2"	Латунь
SM75/BR	75	3"	Латунь
SM100/BR	100	4"	Латунь

Фланцевые соединения – фиксированные и привинчиваемые с Гладкими концами (DIN 2817, 2362, и 2373)



DIN 2632 Фиксированный фланец с рукавным концом по DIN 2817

№ детали	Размер	Материал
STD875	DN25	Углеродистая сталь
STD883	DN32	Углеродистая сталь
STD820	DN40	Углеродистая сталь
STD821	DN50	Углеродистая сталь
STD822	DN65	Углеродистая сталь
STD823	DN80	Углеродистая сталь
STD824	DN100	Углеродистая сталь
STD770	DN25	Нерж. сталь
STD889	DN32	Нерж. сталь
STD825	DN40	Нерж. сталь
STD826	DN50	Нерж. сталь
STD827	DN65	Нерж. сталь
STD828	DN80	Нерж. сталь
STD829	DN100	Нерж. сталь



DIN 2673 Привинчиваемый фланец с рукавным концом по DIN 2817

№ детали	Размер	Материал
STD870	DN25	Углеродистая сталь
STD880	DN32	Углеродистая сталь
STD812	DN40	Углеродистая сталь
STD813	DN50	Углеродистая сталь
STD814	DN65	Углеродистая сталь
STD572	DN80	Углеродистая сталь
STD573	DN100	Углеродистая сталь
STD574	DN125	Углеродистая сталь
STD575	DN150	Углеродистая сталь
STD576	DN200	Углеродистая сталь
STD765	DN25	Нерж. сталь
STD886	DN32	Нерж. сталь
STD815	DN40	Нерж. сталь
STD816	DN50	Нерж. сталь
STD817	DN65	Нерж. сталь
STD818	DN80	Нерж. сталь
STD819	DN100	Нерж. сталь

Фланцы с отверстиями NP16, а также «специальные» поставляются по требованию. Используется нержавеющая сталь 316. изделия из углеродистой стали покрываются цинком. Указанные фланцы поставляются с втулками и манжетами, пригодными для использования почти всех усиленных хомутов.

Усиленные Хомуты (DIN 2817)



Усиленные Хомуты

№ детали	Размер	Материал
SC13X6AL	13mm x 6mm	Алюминий
SC19X6AL	19mm x 6mm	Алюминий
SC25X6AL	25mm x 6mm	Алюминий
SC32X6AL	32mm x 6mm	Алюминий
SC38X6.5AL	38mm x 6.5mm	Алюминий
SC38X8AL	38mm x 8mm	Алюминий
SC38X10AL	38mm x 10mm	Алюминий
SC50X8AL	50mm x 8mm	Алюминий
SC50X10AL	50mm x 10mm	Алюминий
SC63X8AL	63mm x 8mm	Алюминий
SC65X10AL	65mm x 10mm	Алюминий
SC75X7.5AL	75mm x 7.5mm	Алюминий
SC75X10AL	75mm x 10mm	Алюминий
SC100X8AL	100mm x 8mm	Алюминий
SC100X10AL	100mm x 10mm	Алюминий
SC100X12AL	100mm x 12mm	Алюминий
SC150X10AL	150mm x 10mm	Алюминий
SC19X6SS	19mm x 6mm	Нержавеющая сталь
SC25X6SS	25mm x 6mm	Нержавеющая сталь
SC38X6.5SS	38mm x 6.5mm	Нержавеющая сталь
SC38X8SS	38mm x 8mm	Нержавеющая сталь
SC50X6SS	50mm x 6mm	Нержавеющая сталь
SC50X8SS	50mm x 8mm	Нержавеющая сталь
SC50X10SS	50mm x 10mm	Нержавеющая сталь
SC63X8SS	63mm x 8mm	Нержавеющая сталь
SC65X7SS	65mm x 7mm	Нержавеющая сталь
SC75X7.5SS	75mm x 7.5mm	Нержавеющая сталь

Примечание: первая цифра в указании номера детали означает внутренний диаметр рукава, к которому подходит хомут, а вторая цифра показывает толщину стенки рукава.

Например: SC50X8AL подходит к рукаву с внутренним диаметром 50мм с толщиной стенки 8мм, соответственно внешнему диаметру 66мм

Соединения для вагонов-цистерн (DIN 28450)



Соединители для вагонов-цистерн из нержавеющей стали (DIN 28450)

№ детали	Размер	Материал
MK 50SS	DN50	Нержавеющая сталь
MK 80SS	DN80	Нержавеющая сталь
MK 100SS	DN100	Нержавеющая сталь
VK 50SS	DN50	Нержавеющая сталь
VK 80SS	DN80	Нержавеющая сталь
VK 100SS	DN100	Нержавеющая сталь
VB 50SS	DN50	Нержавеющая сталь
VB 80SS	DN80	Нержавеющая сталь
MB 50SS	DN50	Нержавеющая сталь
MB 80SS	DN80	Нержавеющая сталь



Соединители для вагонов-цистерн из штампованной латуни (DIN 28450)

№ детали	Размер	Материал
STD303	DN50	Штампованная латунь
STD305	DN80	Штампованная латунь
STD892	DN100	Штампованная латунь
STD304	DN50	Штампованная латунь
STD306	DN80	Штампованная латунь
STD893	DN100	Штампованная латунь

D

Запчасти и уплотнения для вагонов-цистерн (DIN 28450)



Запчасти из нержавеющей стали для вагонов-цистерн

№ детали	Размер	Описание
MKLR 50SS	DN50	Запирающее кольцо
MKLR 80SS	DN80	Запирающее кольцо
MKLR 100SS	DN100	Запирающее кольцо
MKSR 50SS	DN50	Уплотнительное кольцо
MKSR 80SS	DN80	Уплотнительное кольцо
MKSR 100SS	DN100	Уплотнительное кольцо



Запчасти из штампованной латуни для вагонов-цистерн

№ детали	Размер	Описание
STD894	DN50	Запирающее кольцо
STD895	DN80	Запирающее кольцо
STD896	DN100	Запирающее кольцо
STD897	DN50	Уплотнительное кольцо
STD898	DN80	Уплотнительное кольцо
STD899	DN100	Уплотнительное кольцо

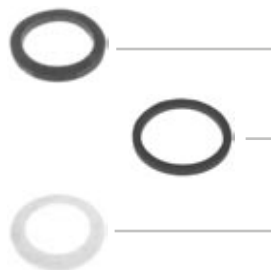

Уплотнения и прокладки для соединителей для вагонов-цистерн

№ детали	Размер	Описание
MBG50	DN50	Внутр. штампованная прокладка
MBG80	DN80	Внутр. штампованная прокладка
MBG1000	DN100	Внутр. штампованная прокладка
TWHS 50SS	DN50	Хайполоновое уплотнение
TWHS 80SS	DN80	Хайполоновое уплотнение
TWHS 100SS	DN100	Хайполоновое уплотнение
TS 50T	DN50	Резьбовое уплотнение PTFE
TS 80T	DN80	Резьбовое уплотнение PTFE
TS 100T	DN100	Резьбовое уплотнение PTFE



The Right Connection™

Соединения и катушки для пожарных рукавов



Соединения для пожарных рукавов
Hermaphrodite- тип С

стр. 76-77



Мгновенные соединения для
напорных рукавов

стр. 78



Адаптеры для мгновенных соединений,
бысроразъемные

стр. 79-82



Брансбойты, Сопла наконечники для
мгновенных пожарных соединений

стр. 83



Соединения для всасывающих рукавов

стр. 84



Оборудование для гидрантов

стр. 85-87



Катушки для укладки, развертывания
и хранения рукавов

стр. 88-89

Е

Соединения для пожарных рукавов Hermaphrodite- тип С

Размеры:	от 3/4" до 1"
Материалы:	латунь с хромовым покрытием
Давление:	максимальное рабочее давление 41bar / 600 psi
Описание:	<ul style="list-style-type: none"> • Быстроразъёмные соединения. • Для затяжки или ослабления не нужен гаечный ключ. • Имеются удобные ручки, позволяющие работать даже мокрыми или холодными руками. • Соединение происходит быстро при любых условиях за счет четырех срабатывающих кулачков, а не за счет резьбы, при этом удаляется любое возможное загрязнение.



Быстроразъёмное рукавное соединение Hermaphrodite тип С First Aid

№ детали	Размер
FAC75 BE	3/4"
FAC100	1"



Быстроразъёмный адаптер - штуцер Hermaphrodite тип С First Aid с наружной резьбой

№ детали	Размер
FAM38 BSP	3/8"
FAM50 BSP	1/2"
FAM75 BSP	3/4"
FAM100 BSP	1"



Быстроразъёмный адаптер - розетка Hermaphrodite тип С First Aid с внутр. резьбой

№ детали	Размер
FAF50 BSP	1/2"
FAF75 BSP	3/4"
FAF100 BSP	1"



Заглушка Hermaphrodite тип С First Aid

№ детали	Описание
FA1	Заглушка
FA2	Изолятор
FA3	Установочный винт



Сопло серии CN для пожарных рукавов

№ детали	Описание
CN	Анодированный алюминиевый сплав
RC12UNI	Комплект из 12 универсальных ратановых банок с хомутами



Запчасти для намотки рукава Universal серия HB

№ детали	Описание
GW4	Оцинкованный провод
SGW4	Провод из нержавеющей стали (минимальный заказ 28 катушек)



Обжимное кольцо Hayden Nilos серия CN для Ручной обжимной машинки

№ детали	Описание
HNBТ	Пригодны для укладки пожарных рукавов на катушку при высоком давлении
3/4 x 1WB	Латунные изгибающиеся кольца максимальный наружный диаметр рукава 32 мм
3/4 x 2WB	Латунные кольца Максимальный наружный диаметр рукава 34 мм
	Комплекты запчастей обжимной оснастки



Соединения для катушек пожарных рукавов First Aid Series FAHR*

№ детали	Описание
HF 75B BE	Розетка с рукавным концом
HM75B BE	Ниппель с рукавным концом
OM75B BSP	Ниппель x Штуцер с наружной резьбой
OF75B BSP	Розетка x Штуцер с наружной резьбой

*Латунные переходники других размеров поставляются по требованию

Из нержавеющей стали, других размеров, цена - по запросу.

Мгновенные соединения для напорных рукавов.

- Размеры:** 2 1/2" номинал x различные диаметры рифленых концов под рукава.
- Материалы:** легкий сплав (алюминий), Оружейный сплав.
- Давление:** максимальное рабочее давление 15 бар.
- Описание:** быстроразъемные соединения применяются при стыковки рукавов друг с другом и с другими фитингами. Благодаря механизму уплотнения они пригодны только для систем высокого давления и крепятся таким образом, что поток воды поступает из розетки в ниппель. Соединения из легкого сплава используются для пресной воды, а из оружейного сплава для морской. Соединения соответствуют стандарту BS336-1989.



2 1/2" Мгновенные соединения для напорных рукавов

№ детали	Размер конца рукава	Материал
CLI250H150	2 1/2" x 1 1/2"	Легкий сплав
CLI250H175	2 1/2" x 1 3/4"	Легкий сплав
CLI250H200	2 1/2" x 2"	Легкий сплав
CLI250H250	2 1/2" x 2 1/2"	Легкий сплав
CLI250H275	2 1/2" x 2 3/4"	Легкий сплав
CLI250H300	2 1/2" x 3"	Легкий сплав



2 1/2" Мгновенные соединения для напорных рукавов

№ детали	Размер конца рукава	Материал
CGI250H150	2 1/2" x 1 1/2"	Оружейный сплав
CGI250H175	2 1/2" x 1 3/4"	Оружейный сплав
CGI250H200	2 1/2" x 2"	Оружейный сплав
CGI250H250	2 1/2" x 2 1/2"	Оружейный сплав
CGI250H275	2 1/2" x 2 3/4"	Оружейный сплав
CGI250H300	2 1/2" x 3"	Оружейный сплав



2 1/2" Адаптеры для мгновенные соединения напорных рукавов

№ детали	Размер конца рукава	BSP	Материал
ALF250BF200	2 1/2" x 2"	Внутренняя	Легкий сплав
ALF250BF250	2 1/2" x 2 1/2"	Внутренняя	Легкий сплав
ALF250BF300	2 1/2" x 3"	Внутренняя	Легкий сплав
ALF250BM100	2 1/2" x 1"	Внешняя	Легкий сплав
ALF250BM150	2 1/2" x 1 1/2"	Внешняя	Легкий сплав
ALF250BM200	2 1/2" x 2"	Внешняя	Легкий сплав
ALF250BM250	2 1/2" x 2 1/2"	Внешняя	Легкий сплав
ALF250BM300	2 1/2" x 3"	Внешняя	Легкий сплав

Адаптеры для мгновенных соединений, бысроразъемные

- Размеры:** 2 1/2" розетки или ниппеля х с внутренней и наружной резьбой.
- Материалы:** Легкий сплав Оружейный сплав
- Давление:** максимальное рабочее давления 15 бар.
- Описание:** Адаптеры устанавливаются для изменения одного размера на другой в одной и той же системе или при изменении систем разных стандартов. Для пресной воды переходники изготавливаются из легкого сплава, а для морской воды из оружейного сплава



2 1/2" Мгновенное соединение ниппель х с внутренней резьбой BSP

№ детали	Размер	Материал
ALM250BF75	х 3/4"	Легкий сплав
ALM250BF100	х 1"	Легкий сплав
ALM250BF150	х 1 1/2"	Легкий сплав
ALM250BF200	х 2"	Легкий сплав
ALM250BF250	х 2 1/2"	Легкий сплав
ALM250BF300	х 3"	Легкий сплав



2 1/2" Мгновенное соединение ниппель х с наружной резьбой BSP

№ детали	Размер	Материал
ALM250BM75	х 3/4"	Легкий сплав
ALM250BM100	х 1"	Легкий сплав
ALM250BM150	х 1 1/2"	Легкий сплав
ALM250BM200	х 2"	Легкий сплав
ALM250BM250	х 2 1/2"	Легкий сплав
ALM250BM300	х 3"	Легкий сплав



2 1/2" Мгновенное соединение адаптер ниппель х ниппель

№ детали	Размер	Материал
ALM250M250	2 1/2"	Легкий сплав
AGM250M250	2 1/2"	Оружейный сплав



Мгновенное соединение адаптер розетка x розетка

№ детали	Размер	Материал
ALF250F250	2 1/2" x 2 1/2" Одноповоротное (Двойная розетка)	Легкий сплав



2 1/2" Мгновенное соединение ниппель x с внутренней резьбой BSP

№ детали	Размер	BSP	Материал
AGM250BM200	x 2"	Внешняя	Оружейный сплав
AGM250BM250	x 2 1/2"	Внешняя	Оружейный сплав
AGM250BF200	x 2"	Внутренняя	Оружейный сплав
AGM250BF250	x 2 1/2"	Внутренняя	Оружейный сплав



2 1/2" Мгновенное соединение розетка x с внутренней резьбой BSP

№ детали	Размер	BSP	Материал
AGF250BM200	x 2"	Внешняя	Оружейный сплав
AGF250BM250	x 2 1/2"	Внешняя	Оружейный сплав
AGF250BF200	x 2"	Внутренняя	Оружейный сплав
AGF250BF250	x 2 1/2"	Внутренняя	Оружейный сплав



2 1/2" Заглушка для мгновенных соединений розетки с крепёжной цепью*

№ детали	Размер	Материал
CAFA250I	х 2 1/2" * съём одним поворотом	Легкий сплав



2 1/2" Заглушка для мгновенных соединений розетки с крепёжной цепью

№ детали	Размер	Материал
CAFG250ID	х 2 1/2" * съём двумя поворотами	Оружейный сплав



2 1/2" Заглушка для мгновенных соединений nipples с крепёжной цепью

№ детали	Размер	Материал
PLMA250I	х 2 1/2"	Легкий сплав



2 1/2" Заглушка для мгновенных соединений nipples с крепёжной цепью

№ детали	Размер	Материал
PLMG250I	х 2 1/2"	Оружейный сплав

2 1/2" Мгновенное соединение ниппель x рукавный конец

№ детали	Размер	Материал
ALM250H50	x 1/2"	Легкий сплав
ALM250H75	x 3/4"	Легкий сплав
ALM250H100	x 1"	Легкий сплав

2 1/2" Мгновенное соединение розетка x розетка с внутренней резьбой BSP*

№ детали	Размер	Материал
ALF250BF100	x 1"	Легкий сплав
ALF250BF150	x 1 1/2"	Легкий сплав

*съем одним поворотом

Брансбойты, Сопла наконечники для мгновенных пожарных соединений

Размеры:	как указано в таблицах
Материалы:	легкий сплав (алюминий), гуммированный металл.
Давление:	рабочее давление 10-15 бар (в среднем 5-7 бар).
Описание:	Брансбойт или сопло устанавливаются на конце напорного рукава для увеличения скорости подачи воды, получения прямой струи или распыления воды. Применяются для пожаротушения или других работ.



Брансбойт / Сопло для прямой струи

№ детали	Размер/Описание	Материал
NLMIXC	5/8" Без выключателя	Легкий сплав



Брансбойт со съёмным соплом / Сопло для прямой струи

№ детали	Размер/Описание	Материал
QLABP	Стандартный патрубок	Легкий сплав
QLANZ13	1/2"	Легкий сплав
QLANZ16	5/8"	Легкий сплав
QLANZ20	3/4" На сопле плоский винт	Легкий сплав

*Примечание: при заказе пожалуйста указывайте номер. QLABP используется только с оригинальными насадками QLANZ



Поворотный струйный и капельный спрей-распылитель / Диффузор

№ детали	Размер	Материал
ALM250BF75	x 3/4"	Легкий сплав
ALM250BF100	x 1"	Легкий сплав
ALM250BF150	x 1 1/2"	Легкий сплав
ALM250BF200	x 2"	Легкий сплав
ALM250BF250	x 2 1/2"	Легкий сплав
ALM250BF300	x 3"	Легкий сплав



Управляемый рычагом брансбойт, струйно-распыляющий

№ детали	Размер	Материал
QLAAWG13	13mm	Легкий сплав
QLAAWG20	20mm	Легкий сплав

Соединения для всасывающих рукавов

Размеры: 4" x 4" (100x100мм) или 5¹/₂" x 5¹/₂" (150x150мм)

Материалы: Легкий сплав (Алюминий) Оружейный сплав

Давление: N/A

Описание: Применяются для соединения всасывающих и напорно-всасывающих рукавов. Резьба конструкций соединений соответствует BS336, части соединяются винтом, сжимающим уплотнительную шайбу. В отличие от быстроустанавливаемых соединений эти соединения обеспечивают эффективное уплотнение при нагрузке. Части соединения можно свинчивать, не проворачивая или скручивая рукав. Части с внутренней резьбой имеют 4 рычага, с наружной резьбой - 2 рычага.

Соединения для всасывающих рукавов с круговой резьбой BS

№ детали	Размер конца рукава	Материал
CLMPRT400H400	Часть ружной резьбой 4" x 4"	Легкий сплав
CLFPRT400H400	Часть с внутренней резьбой 4" x 4"	Легкий сплав
CLMRT550H550	Часть ружной резьбой 5 1/2" x 5 1/2"	Легкий сплав
CLFRT550H550	Часть с внутренней резьбой 5 1/2" x 5 1/2"	Легкий сплав



Оборудование для гидрантов

Размеры: Указаны ниже

Материалы: Легкий сплав (Алюминий)

Давление: максимальное рабочее давление 10-15 бар (в среднем 5-7 бар).

Описание: : напорные трубы для соединения и подачи воды под давлением от пожарного гидранта. Резьба трубы подходит к круглой внутренней резьбе гидранта 2¹/₂" , а на выходе обычно внутренняя резьба 2¹/₂" к которому обычно присоединяют мгновенное пожарное соединение или быстросъемное устройство (одним поворотом). Выходных отверстий может быть одно или два. Длина шпинделя напорной трубы обычно 30" (0,76 метра). Для включения и отключения подачи воды гидрант регулируется специальным ключом со стержнем из легких сплавов или стали.



Напорные трубы		
№ детали	Описание	Материал
MS1	Труба с одним выходным отверстием	Легкий сплав
MS1	Труба с двумя выходными отверстиями	Легкий сплав
MS1V	Труба с одним выходным отверстием с обратным клапаном	Легкий сплав
MS2V	Труба с двумя выходными отверстиями с обратным клапаном	Легкий сплав



Контрольные Напорные трубы Constructors		
№ детали	Описание	Материал
MS1C	Труба с одним выходным со сливным краном 3/4" и двойным контрольным клапаном	Легкий сплав
MS2C	Труба с двумя выходными отверстиями со сливными кранами 2 x 3/4" и двойным контрольным клапаном	Легкий сплав



Ключи и стержни	
№ детали	Материал
МКА	Легкий сплав
МКС	Сталь



Термопластиковые распыляющие сопла

№ детали	Размер	Резьба
FNB75GHT	3/4"	GHT
FNB75S	3/4"	NPS
FNB100S	1"	NPS
FNB150S	1 1/2"	NPS
FNB100NST	1"	NST
FNB150NST	1 1/2"	NST

- для использования до 7bar/ 100 psi (только вода)
- для использования в помещении
- регулируются от прямой струи пара до тумана



Термопластиковые распыляющие сопла с бампером

№ детали	Размер	Резьба
FNBE150S	1 1/2"	NPS
FNBE150NST	1 1/2"	NST

- для использования до 7bar/ 100 psi (только вода)
- только для распыления в электронных системах пожаротушения!
- Срабатывает (открывается и закрывается) под углом от 30° до 120°

Уплотнения для термопластиковых сопел

№ детали	Размер	Резьба
FNG100S	1 1/2"	NPS
FNG150S	1 1/2"	NPS
FNG100NST	1"	NST
FNG150NST	1 1/2"	NST



Латунные промышленные распыляющие сопла с бампером

№ детали	Размер	Резьба
BFN100	1"	NPSH
BFN150	1 1/2"	NPSH
BFN100NST	1"	NST
BFN150NST	1 1/2"	NST
BFN250NST	2 1/2"	NST

- сопла с затвором- прямая струя/ распыление
- даны в перечнях Underwriters Laboratories (лаборатория по технике безопасности - организация UL США) для классов соответствия безопасности А и В
- работает под уклоном 30°-60°-90°



«All-Fog» Латунные промышленные распыляющие сопла с бампером

№ детали	Размер	Резьба
BFNE150	1"	NPSH

- сопла «All-Fog» даны в перечне Underwriters Laboratories (лаборатория по технике безопасности - организация UL США) для класса С
- не образует прямой струи
- распыляет под углом от 30°, регулируется до 90°
- сопла безопасны, если пользоваться ими на расстоянии не менее 3 метров (10 футов) от включенных в электросеть систем, с напряжением тона не превышает 250 кВт.



Латунные встраиваемые сопла

№ детали	Размер	Резьба
BRN150NST	1 1/2"	NST

- для использования в помещении, без бампера
- сопла с затвором- прямая струя/ распыление
- даны в перечнях Underwriters Laboratories (лаборатория по технике безопасности - организация UL США) для классов соответствия безопасности А и В В
- работает под уклоном 30°-60°-90°



Латунные Усиленные распыляющие сопла с бампером

№ детали	Размер	Резьба
HFN150NST	1 1/2"	NST
HFN150	1 1/2"	NPSH

- сопла с затвором- прямая струя/ распыление
- даны в перечнях Underwriters Laboratories (лаборатория по технике безопасности - организация UL США) и утверждены FM (Федеральная комиссия безопасности США)
- работает под уклоном 30°-60°-90°



Распыляющие сопла с покрытием из твердого алюминия

№ детали	Размер	Резьба
AFN150NST	1 1/2"	NST
AFN150	1 1/2"	NPSH

- Для использования в помещении. Препятствует Хищениям.
- Без бампера.
- Крепкий, легкий, с антикоррозийным покрытием распылитель
- Утвержден к использованию FM (Федеральная комиссия безопасности США). Вес 336 г. (12oz)
- Изготавливается из плотного алюминия.



Латунные сопла с затвором

№ детали	Размер	Резьба
BSN150NST	1 1/2"	NST
BSN150	1 1/2"	NPSH

- Собирают только прямую струю
- обработка: полированная латунь



Сменный мунштук для латунных сопел с затвором

№ детали	Размер	Резьба
BNT100F	1 1/2"	NST

Катушки для укладки, разворачивания и хранения рукавов



Возвратно-пружинная катушка - с втроенным рукавом

№ детали	Длина рукава	Диаметр рукава	Применение	Макс. раб. давление
AR100	50'	3/8"	Воздух	230
AR200	40'	1/2"	Воздух	230
CW100	50'	1/2"	Холодная вода	150
HW100	40'	1/2"	Горячая вода (90°C)	200
WHP100	50'	3/8"	Пена (95°C)	3000

Универсальная катушка с автоматической эффективной намоткой рукава за разумную цену. Изготавливается из ударостойкого уплотненного полипропилена для всех погодных условий может устанавливаться как в помещениях, так и на улице. Барабан поставляется с рукавом и крепежным элементом, позволяющим разматывать рукав нужной длины. Намотка осуществляется свободно и легко.



Усиленная Возвратно-пружинная катушка - с втроенным рукавом

№ детали	Длина рукава	Диаметр рукава	Применение	Макс. раб. давление
P-LP-350	50'	3/8"	Воздух	200
SH-N-450	50'	1/2"	Воздух/вода	200
SH-N-4100	100'	1/2"	Воздух/вода	200
SH-N-525	25'	3/4"	Воздух/вода	200
SH-N-550	50'	3/4"	Воздух/вода	200
MP-N-350	50'	3/8"	Пена (150°C)	3000
MP-N-350M	50'	3/8"	Масло	1000
HP-N-150	50'	1/4"	Смазка	5000

Изготавливается из высокопрочного стального сплава с покрытием. Имеет полую 1" ось с установленным снаружи элементом направляющей для подачи рукава, многопозиционной рукояткой и 4-мя быстросрабатываемыми роликами (pop-spag). Обладает высоким качеством и требует легкого ухода.

Возможны поставки без рукава.



Усиленная Возвратно-пружинная катушка - с втроенным рукавом

№ детали	Длина рукава	Диаметр рукава	Применение	Макс. раб. давление
SH-N-350SS	50'	3/8"	Воздух	200
SH-N-450SS	50'	1/2"	Воздух/вода	200
SH-N-525SS	25'	3/4"	Воздух/вода	200
MP-N-350SS	50'	3/8"	Пена (150°C)	3000

Специально разработаны для использования в средах: агрессивно коррозионных, химических, гигиенических, открытом море. Изготовлены из нержавеющей стали 304 с покрытием. Перематка рукава автоматическая, ограничители позволяют делать перематку на нужную длину. Эти катушки являются лидерами в своём классе.

Возможны поставки без рукава.



Возвратно-пружинная катушка - с втроенным рукавом

№ детали	Длина рукава	Диаметр рукава	Применение	Макс. раб. давление
125-4-100	100'	1/2"	Воздух/вода	200
MP125-3-100	100'	3/8"	Пена (150°C)	3000

Разработаны для работы с рукавами большой длины, изготавливаются из прочного стального сплава с покрытием. Снабжены коленчатым рычагом и двумя подшипниками требует небольшого усилия для перемотки в то время как пружинный механизм предотвращает барабан от прокручивания при работе.

**ЗВОНИТЕ В DIXON ДЛЯ ЗАКАЗА РУКАВНЫХ КАТУШЕК
ДЛЯ ВСЕХ ОБЛАСТЕЙ ПРОМЫШЛЕННОСТИ**

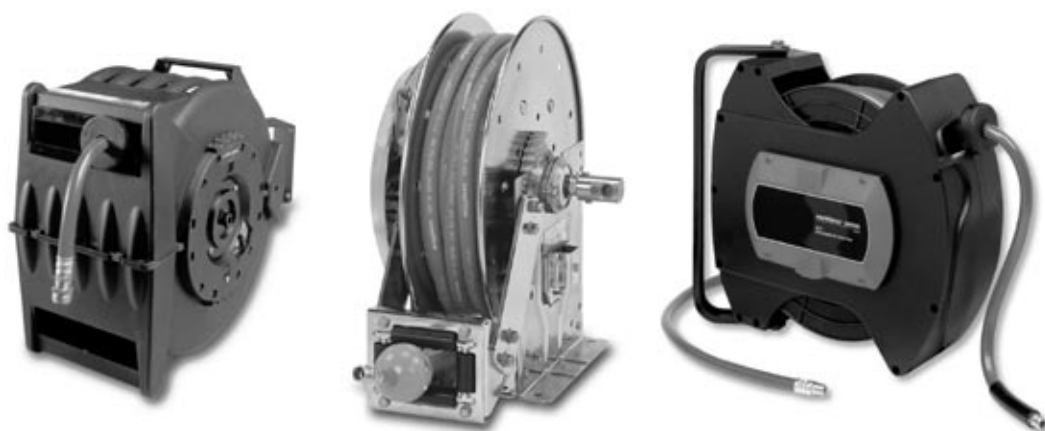

- АВТОМОБИЛЬНЫЕ • ХИМИЧЕСКИЕ • ГИГИЕНИЧЕСКИЕ
- В ОТКРЫТОМ МОРЕ • НЕФТЕХИМИЧЕСКИЕ • ФАРМАЦЕВТИЧЕСКИЕ

Telephone: +44 (0)1772 323529

Fax: +44 (0)1772 314664

E-mail: enquiries@dixon-adflow.co.uk



The Right Connection™

Фитинги и адаптеры



Фитинги для гидравлических труб

стр. 92-95



Фитинги сварные трубные из нерж. стали 316

стр. 96



Фитинги из нерж. стали 316

стр. 97

F

Фитинги для гидравлических труб

- Размеры:** от 1/8" до 6"
- Материалы:** Нержавеющая сталь
- Описание:**
- диапазон свинчивающихся фитингов из нержавеющей стали 316
 - изготовлены по стандарту ASTM A-351
 - основные размеры и давление в соответствии с ANSI B 16.3/150lbs



BSPT nipple с шестиугольной вставкой

№ детали	Резьба BSPT
H0.125SHN	1/8"
H0.25SHN	1/4"
H0.375SHN	3/8"
H0.5SHN	1/2"
H0.75SHN	3/4"
H1SHN	1"
H1.25SHN	1 1/4"
H1.5SHN	1 1/2"
H2SHN	2"
H2.5SHN	2 1/2"
H3SHN	3"



BSPT цилиндрический nipple

№ детали	Резьба BSPT
H0.125BNM	1/8"
H0.25BNM	1/4"
H0.375BNM	3/8"
H0.5BNM	1/2"
H0.75BNM	3/4"
H1BNM	1"
H1.25BNM	1 1/4"
H1.5BNM	1 1/2"
H2BNM	2"
H2.5BNM	2 1/2"
H3BNM	3"



BSPT цилиндрический nipple для сварки

№ детали	Резьба BSPT
H0.125SWNM	1/8"
H0.25SWNM	1/4"
H0.375SWNM	3/8"
H0.5SWNM	1/2"
H0.75SWNM	3/4"
H1SWNM	1"
H1.25SWNM	1 1/4"
H1.5SWNM	1 1/2"
H2SWNM	2"
H2.5SWNM	2 1/2"
H3SWNM	3"

BSPT цилиндрический ниппель с закрытым конусом

№ детали	Резьба BSPT
H0.375SCTN	3/8"
H0.5SCTN	1/2"
H0.75SCTN	3/4"
H1SCTN	1"
H1.25SCTN	1 1/4"
H1.5SCTN	1 1/2"
H2SCTN	2"

BSP заглушка ниппеля

№ детали	Резьба BSP
H0.125SRC	1/8"
H0.25SRC	1/4"
H0.375SRC	3/8"
H0.5SRC	1/2"
H0.75SRC	3/4"
H1SRC	1"
H1.25SRC	1 1/4"
H1.5SRC	1 1/2"
H2SRC	2"

BSP Угловой патрубок 90° с внутренней резьбой

№ детали	Резьба BSP
H0.125S90FF	1/8"
H0.25S90FF	1/4"
H0.375S90FF	3/8"
H0.5S90FF	1/2"
H0.75S90FF	3/4"
H1S90FF	1"
H1.25S90FF	1 1/4"
H1.5S90FF	1 1/2"
H2S90FF	2"
H2.5S90FF	2 1/2"
H3S90FF	3"



BSPT Угловой патрубков 45° с внутренней резьбой

№ детали	Резьба BSP
H0.125S45FF	1/8"
H0.25S45FF	1/4"
H0.375S45FF	3/8"
H0.5S45FF	1/2"
H0.75S45FF	3/4"
H1S45FF	1"
H1.25S45FF	1 1/4"
H1.5S45FF	1 1/2"
H2S45FF	2"



BSPT соединительный патрубок

№ детали	Резьба BSP
H0.125SUFF	1/8"
H0.25SUFF	1/4"
H0.375SUFF	3/8"
H0.5SUFF	1/2"
H0.75SUFF	3/4"
H1SUFF	1"
H1.25SUFF	1 1/4"
H1.5SUFF	1 1/2"
H2SUFF	2"
H2.5SUFF	2 1/2"
H3SUFF	3"



BSPT муфта с внутренней резьбой

№ детали	Резьба BSP
H0.125SFS	1/8"
H0.25SFS	1/4"
H0.375SFS	3/8"
H0.5SFS	1/2"
H0.75SFS	3/4"
H1SFS	1"
H1.25SFS	1 1/4"
H1.5SFS	1 1/2"
H2SFS	2"
H2.5SFS	2 1/2"
H3SFS	3"



BSP полумуфта с внутренней резьбой

№ детали	Резьба BSP
H0.125SHS	1/8"
H0.25SHS	1/4"
H0.375SHS	3/8"
H0.5SHS	1/2"
H0.75SHS	3/4"
H1SHS	1"
H1.25SHS	1 1/4"
H1.5SHS	1 1/2"
H2SHS	2"
H2.5SHS	2 1/2"
H3SHS	3"



BSP заглушка с шестигранной головкой

№ детали	Резьба BSP
H0.125SHPH	1/8"
H0.25SHPH	1/4"
H0.375SHPH	3/8"
H0.5SHPH	1/2"
H0.75SHPH	3/4"
H1SHPH	1"
H1.25SHPH	1 1/4"
H1.5SHPH	1 1/2"
H2SHPH	2"
H2.5SHPH	2 1/2"
H3SHPH	3"



BSP заглушка с квадратной головкой

№ детали	Резьба BSP
H0.125SHPS	1/8"
H0.25SHPS	1/4"
H0.375SHPS	3/8"
H0.5SHPS	1/2"
H0.75SHPS	3/4"
H1SHPS	1"
H1.25SHPS	1 1/4"
H1.5SHPS	1 1/2"
H2SHPS	2"
H2.5SHPS	2 1/2"
H3SHPS	3"



BSP Гайка шестигранная

№ детали	Резьба BSP
H0.125SLN	1/8"
H0.25SLN	1/4"
H0.375SLN	3/8"
H0.5SLN	1/2"
H0.75SLN	3/4"
H1SLN	1"
H1.25SLN	1 1/4"
H1.5SLN	1 1/2"
H2SLN	2"
H2.5SLN	2 1/2"
H3SLN	3"

Фитинги сварные трубные из нержавеющей стали 316

- Размеры:** от 3/4" до 6"
- Материалы:** Нержавеющая сталь
- Описание:**
- представляют ряд привариваемых фитингов из нержавеющей стали.
 - у всех толщина стенок согласно schedule 10, пригодны для приварки к трубам или металлопрокатам.



Привариваемый в стык угловой патрубков 90° (schedule 10)

№ детали	Номинальный размер трубы
H0.75S90	3/4"
H1S90	1"
H1.25S90	1 1/4"
H1.5S90	1 1/2"
H2S90	2"
H2.5S90	2 1/2"
H3S90	3"
H4S90	4"
H5S90	5"
H6S90	6"



Привариваемый в стык угловой патрубков 45° (schedule 10)

№ детали	Номинальный размер трубы
H0.75S45	3/4"
H1S45	1"
H1.25S45	1 1/4"
H1.5S45	1 1/2"
H2S45	2"
H2.5S45	2 1/2"
H3S45	3"
H4S45	4"
H5S45	5"
H6S45	6"



Привариваемый в стык раструб тип А (schedule 10)

№ детали	Номинальный размер трубы
H0.75SSE	3/4"
H1SSE	1"
H1.25SSE	1 1/4"
H1.5SSE	1 1/2"
H2SSE	2"
H2.5SSE	2 1/2"
H3SSE	3"
H4SSE	4"
H5SSE	5"
H6SSE	6"

Фитинги из нержавеющей стали 316



ASA 150 фланец с выступающей уплотнительной поверхностью

№ детали	Номинальный размер трубы
H0.5SASA	1/2"
H0.75SASA	3/4"
H1SASA	1"
H1.25SASA	1 1/4"
H1.5SASA	1 1/2"
H2SASA	2"
H2.5SASA	2 1/2"
H3SASA	3"
H4SASA	4"
H6SASA	6"



PN16/3 фланец с выступающей уплотнительной поверхностью

№ детали	Номинальный размер трубы
H0.5SNP16	1/2"
H0.75SNP16	3/4"
H1SNP16	1"
H1.25SNP16	1 1/4"
H1.5SNP16	1 1/2"
H2SNP16	2"
H2.5SNP16	2 1/2"
H3SNP16	3"
H4SNP16	4"
H6SNP16	6"

- Фланец ASA/150 используется для рабочего давления 10 бар
- Фланец PN16/3 используется для рабочего давления 16 бар

**ИМЕЮТСЯ В НАЛИЧИИ ВСЕ ВИДЫ АДАПТЕРОВ
И ФИТИНГОВ, ВКЛЮЧАЯ СПЕЦИАЛЬНЫЕ
СОЕДИНЕНИЯ ВРАЩАТЕЛЬНОГО ТИПА ДАНЫ В РАЗДЕЛЕ Р
О СВОИХ ТРЕБОВАНИЯХ СООБЩАЙТЕ В ОФИСЫ ПРОДАЖ**





The Right Connection™

Обжимные соединения Holedall®

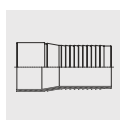

Штуцер с гладким концом

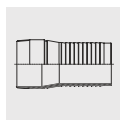
pages 100-101

Штуцер с резьбой BSPP/BSPT/API/NPT

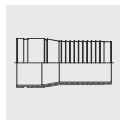
page 102

Holedall® Victaulic - Штуцер с пазами

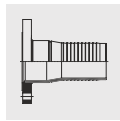
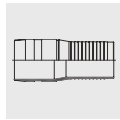
page 103Holedall® - Фланцевые соединения
и втулки для опрессовки*pages 104-105*

Holedall® Hookie – штуцера и втулки

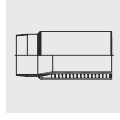
page 106Holedall® - Штуцера и втулки
для цементно-бетонных работ*page 107*Holedall® Hygienic – Штуцера и Втулки для пищевой,
пивоваренной, химической и фармацевтической
областей промышленности*pages 108-109*Holedall® Соединения из латуни для нефтеналивных
и топливозаправочных работ согласно стандарту API*page 110*Оборудование Holedall® для внутреннего
обжима (Internal Expansion)*pages 111-112*Соединения Holedall® для работ с высоким
давлением и специального назначения*page 113*

G

Holedall®- первые обжимные соединения, но все еще лучшие



Этот новый раздел о Holedall включает описание соединений с внутренним обжимом (Internal Expanzion), внешним растяжением (External Swage) и внешним обжимом (External Crimp), а также описание 3 видов гидравлических устройств применяемых для внутреннего обжимом (Internal Expanzion).

В основе лежат разработки изделий Holedall/Mulconroy Coupling System, которые успешно изготавливаются и продаются нашей компанией DIXON Valve & Coupling с 1940 года в США. Указанная в данном каталоге продукция специально разработана для нужд Европейского рынка.

Система Holedall® обеспечивает безопасный, надежный и недорогой способ крепления соединений к рукаву. Простой в условиях эксплуатации, экономически выгодный, этот способ вне конкуренции.

Наше намерение — завоевать первенство на рынке сбыта. Мы имеем склады в Великобритании и Германии. Это позволяет быстро доставлять продукцию по всей Европе, в любое время, нашими опытными продавцами и инженерами в этой области.

Надежный способ установки обжимных соединений как внутри, так и снаружи обеспечивает полный и плотный обжим на 360° вокруг рукава. Позволяя максимально использовать характеристики соединений и рукава.

Этот безопасный и надежный способ применяется для соединений и рукавов с номинальным диаметром до 4", за счет использования широко распространенных обжимных прессов.

3 вида станков для внутреннего обжимом (Internal Expanzion), описанные в каталоге, хорошо спроектированы и имеют компактную конструкцию. Для каждого внутреннего диаметра рукава нужно только одно устройство. Внутренний обжим (Internal Expanzion) всегда необходим, когда требуется максимальный поток или низкая турбулентность или в целях гигиены.

Для изготовления соединений Holedall® используются только качественные бесшовные материалы, сверхпрочные, которые не могут дать трещину или разорваться ни в коем случае. Продукция сертифицирована согласно BSEN 102043.1B/DIN 500493.1.

Соединения Holedall®, используемые в открытом море, имеют допуск к эксплуатации Норвежским Классификационным Обществом (Det Norske Veritas) и Международным Морским Регистром (Lloyds Register of Shipping).

Holedall® штуцер с гладким концом

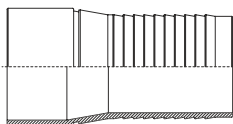

INTERNAL EXPANSION

Номинальный размер	DIN	№ детали из углеродистой стали	№ детали из нержавеющей стали
2"	50	HA0050	HA1050
2 1/2"	65	HA0037	HA1037
3"	80	HA0032	HA1032
4"	100	HA0029	HA1029
5"	125	HA0054	HA1054
6"	150	HA0058	HA1058
8"	200	HA0099	HA1099
10"	250	HA0369	-
12"	300	HA0370	-

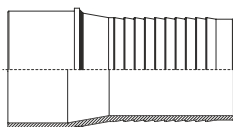

EXTERNAL SWAGE

Номинальный размер	DIN	№ детали из углеродистой стали	№ детали из нержавеющей стали
2"	50	HA0074	HA1074
2 1/2"	65	HA0075	HA1075
3"	80	HA0076	HA1076
4"	100	HA0077	HA1077
5"	125	HA0078	HA1078
6"	150	HA0079	HA1079
8"	200	HA0100	HA1100

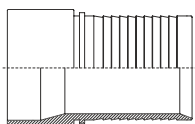

EXTERNAL CRIMP

Номинальный размер	DIN	№ детали из углеродистой стали	№ детали из нержавеющей стали
3/4"	20	HA0101	HA1101
1"	25	HA0102	HA1102
1 1/4"	32	HA0103	HA1103
1 1/2"	40	HA0104	HA1104
2"	50	HA0105	HA1105
2 1/2"	65	HA0106	HA1106
3"	80	HA0107	HA1107
4"	100	HA0108	HA1108

Обычно штуцера с гладким концом устанавливаются из углеродистой стали ASTM A106 класса A/B или AP/SL класса A/B и нержавеющей стали BS970: 1983 класса 316 S11.

Holedall® резьбовые штуцеры BSPP/BSPT/API/NPT

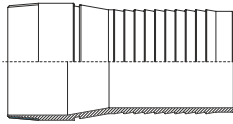

Для внутреннего обжима (Internal Expansion)

Номин. размер	DIN	№ детали из углеродистой стали			№ детали из нерж. стали		
		BSP	BSPT	API/NPT	BSP	BSPT	API/NPT
2"	50	HA0051	HA0051T	HA0052	HA1051	HA1051T	HA1052
2 1/2"	65	HA0038	HA0038T	HA0039	HA1038	HA1038T	HA1039
3"	80	HA0033	HA0033T	HA0034	HA1033	HA1033T	HA1034
4"	100	HA0031	HA0031T	HA0026	HA1031	HA1031T	HA1026
5"	125	HA0055	HA0055T	HA0056	HA1055	HA1055T	HA1056
6"	150	HA0059	HA0059T	HA0060	HA1059	HA1059T	HA1060
8"	200	HA0144	HA0144T	HA0145	HA1144	HA1144T	HA1145
10"	250	-	-	-	-	HA0371	-
12"	300	-	-	-	-	HA0372	-

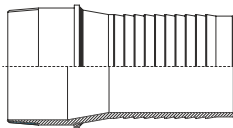

Для внешнего растяжением (External Swage)

Номин. размер	DIN	№ детали из углеродистой стали			№ детали из нерж. стали		
		BSP	BSPT	API/NPT	BSP	BSPT	API/NPT
2"	50	HA0081	HA0081T	HA0082	HA1081	HA1081T	HA1082
2 1/2"	65	HA0084	HA0084T	HA0085	HA1084	HA1084T	HA1085
3"	80	HA0087	HA0087T	HA0088	HA1087	HA1087T	HA1088
4"	100	HA0090	HA0090T	HA0091	HA1090	HA1090T	HA1091
5"	125	HA0093	HA0093T	HA0094	HA1093	HA1093T	HA1094
6"	150	HA0096	HA0096T	HA0097	HA1096	HA1096T	HA1097
8"	200	HA0146	HA0146T	HA0147	HA1146	HA1146T	HA1147

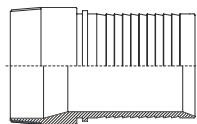

Для внешним обжима (External Crimp)

Номин. размер	DIN	№ детали из углеродистой стали			№ детали из нерж. стали		
		BSP	BSPT	API/NPT	BSP	BSPT	API/NPT
3/4"	20	HA0109	HA0109T	HA0117	HA1109	HA1109T	HA1117
1"	25	HA0110	HA0110T	HA0118	HA1110	HA1110T	HA1118
1 1/4"	32	HA0111	HA0111T	HA0119	HA1111	HA1111T	HA1119
1 1/2"	40	HA0112	HA0112T	HA0120	HA1112	HA1112T	HA1120
2"	50	HA0113	HA0113T	HA0121	HA1113	HA1113T	HA1121
2 1/2"	65	HA0114	HA0114T	HA0122	HA1114	HA1114T	HA1122
3"	80	HA0115	HA0115T	HA0123	HA1115	HA1115T	HA1123
4"	100	HA0116	HA0116T	HA0124	HA1116	HA1116T	HA1124

Обычно резьбовые штуцера изготавливаются из углеродистой стали ASTM A106 класса A/B или AP/SL класса A/B и нержавеющей стали BS970: 1983 класса 316 S11.

Holedall® Victalic штуцер с пазами

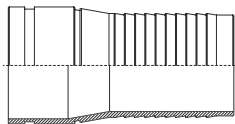

Для внутреннего обжима (Internal Expansion)

Номин. размер	DIN	№ детали из углеродистой стали	№ детали из нержавеющей стали
2"	50	HA0053	HA1053
2 1/2"	65	HA0040	HA1040
3"	80	HA0035	HA1035
4"	100	HA0030	HA1030
5"	125	HA0057	HA1057
6"	150	HA0061	HA1061
8"	200	HA0148	HA1148

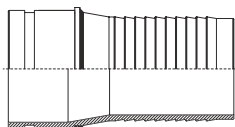

Для внешнего растяжением (External Swage)

Номин. размер	DIN	№ детали из углеродистой стали	№ детали из нержавеющей стали
2"	50	HA0083	HA1083
2 1/2"	65	HA0086	HA1086
3"	80	HA0089	HA1089
4"	100	HA0092	HA1092
5"	125	HA0095	HA1095
6"	150	HA0098	HA1098
8"	200	HA0149	HA1149

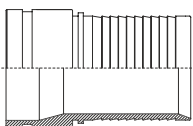

Для внешним обжима (External Crimp)

Номин. размер	DIN	№ детали из углеродистой стали	№ детали из нержавеющей стали
3/4"	20	HA0125	HA1125
1"	25	HA0126	HA1126
1 1/4"	32	HA0127	HA1127
1 1/2"	40	HA0128	HA1128
2"	50	HA0129	HA1129
2 1/2"	65	HA0130	HA1130
3"	80	HA0131	HA1131
4"	100	HA0132	HA1132

Обычно штуцера с пазами изготавливаются из углеродистой стали ASTM A106 класса A/B или AP/SL класса A/B и нержавеющей стали BS970: 1983 класса 316 S11.

Holedall® фланцы – фиксированные и привинчиваемые

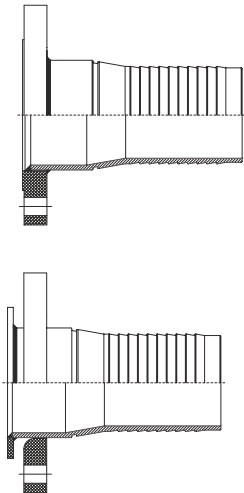

Для внутреннего обжима (Internal Expansion)

Номин. размер	DIN	№ детали из углеродистой стали		№ детали из нерж. стали	
		Фиксированный	Привинчиваемый	Фиксированный	Привинчиваемый
2"	50	HA0134	HA0150	HA1134	HA1150
2 1/2"	65	HA0135	HA0151	HA1135	HA1151
3"	80	HA0136	HA0152	HA1136	HA1152
4"	100	HA0137	HA0153	HA1137	HA1153
5"	125	HA0138	HA0154	HA1138	HA1154
6"	150	HA0139	HA0155	HA1139	HA1155
8"	200	HA0140	HA0156	HA1140	HA1156
10"	250	HA0531	HA0397	-	-
12"	300	HA0532	HA0533	-	-

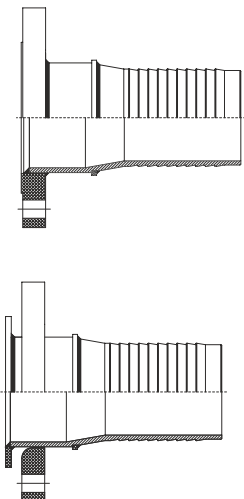

Для внешнего растяжением (External Swage)

Номин. размер	DIN	№ детали из углеродистой стали		№ детали из нерж. стали	
		Фиксированный	Привинчиваемый	Фиксированный	Привинчиваемый
2"	50	HA0172	HA0157	HA1172	HA1157
2 1/2"	65	HA0173	HA0158	HA1173	HA1158
3"	80	HA0174	HA0159	HA1174	HA1159
4"	100	HA0175	HA0160	HA1175	HA1160
5"	125	HA0176	HA0161	HA1176	HA1161
6"	150	HA0177	HA0162	HA1177	HA1162
8"	200	HA0178	HA0163	HA1178	HA1163

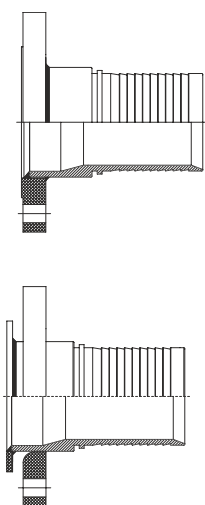

Для внешним обжима (External Crimp)

Номин. размер	DIN	№ детали из углеродистой стали		№ детали из нерж. стали	
		Фиксированный	Привинчиваемый	Фиксированный	Привинчиваемый
3/4"	20	HA0179	HA0164	HA1179	HA1164
1"	25	HA0180	HA0165	HA1180	HA1165
1 1/4"	32	HA0181	HA0166	HA1181	HA1166
1 1/2"	40	HA0182	HA0167	HA1182	HA1167
2"	50	HA0183	HA0168	HA1183	HA1168
2 1/2"	65	HA0184	HA0169	HA1184	HA1169
3"	80	HA0185	HA0170	HA1185	HA1170
4"	100	HA0186	HA0171	HA1186	HA1171

Обычно фланцевые соединения изготавливаются из углеродистой стали ASTM A106 класса A/B или AP/SL класса A/B и нержавеющей стали BS970: 1983 класса 316 S11. Фиксированные так и свободно прикручиваемые фланцы соответствуют стандартам ASME/ANSI B 16.5 класса 150/300lb. BS 4504 PIN 10/16, BS 10, таблицы D-H. Указывайте типы фланцев в заказе. Имейте в виду, только у фланцевого соединения Для внешнего растяжением (External Swage) втулка для опрессовки устанавливается между фланцем и стопорным кольцом, поэтому тип втулки нужно указать в заказе. Информация о втулках на странице 105

Holedall® втулки для опрессовки

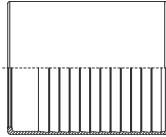

ВТУЛКИ ДЛЯ ОПРЕССОВКИ

Номин. размер/ номер бура	внутренний обжим	внешнее растяжение	внешний обжим
	№ детали из углеродистой/нерж. стали	№ детали из углеродистой/нерж. стали	№ детали из углеродистой/нерж. стали
3/4" / 20	-	-	HA0189/HA1189
1" / 25	-	-	HA0190/ HA1190
1 1/4" / 32	-	-	HA0191/HA1191
1 1/2" / 40	-	-	HA0192/HA1192
2" / 50	HA0062/HA1062	HA0068/HA1068	HA0193/HA1193
2 1/2" / 65	HA0063/HA1063	HA0069/HA1069	HA0194/HA1194
3" / 80	HA0064/HA1064	HA0070/HA1070	HA0195/HA1195
4" / 100	HA0065/HA1065	HA0071/HA1071	HA0196/HA1196
5" / 125	HA0066/HA1066	HA0072/HA1072	-
6" / 150	HA0067/HA1067	HA0073/HA1073	-
8" / 200	HA0187/HA1187	HA0188/HA1188	-
10" / 250	HA0367	-	-
12" / 300	HA0368	-	-

Для определения размеров под нужный наружный диаметр смотрите информацию ниже:

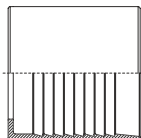
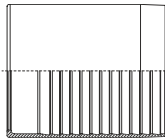

ГИЛЗЫ ДЛЯ ОПРЕССОВКИ

Номин. размер/ номер бура	Минимальная толщина стенки	Рекомендуемый максимальный зазор над диаметром рукава
	3/4" / 20	2.5мм
1" / 25	2.5мм	2.0мм
1 1/4" / 32	2.5мм	2.0мм
1 1/2" / 40	3.0мм	2.0мм
2" / 50	3.0мм	2.0мм
2 1/2" / 65	3.0мм	2.0мм
3" / 80	3.0мм	2.5мм
4" / 100	3.0мм	3.0мм
5" / 125	4.0мм	3.0мм
6" / 150	4.5мм	3.0мм
8" / 200	5.0мм	3.0мм
10" / 250	6.0мм	4.0мм
12" / 300	6.0мм	4.0мм

Пример: для определения/номера втулки для внутреннего обжима (Internal Expansion) из углеродистой стали для рукава 4" с наружным диаметром 122 мм и толщиной стенки 3 мм сделайте следующие расчеты:

Наружный диаметр рукава (122 мм)+ зазор(3 мм)+толщина стенки x 2 (6 мм).

Наружный диаметр втулки=122+3+3x2=131 мм.

Код втулки из углеродистой стали указанный в заказе будет такой: HA0065/131/3.

Наш представитель всегда поможет Вам, если у Вас появятся сомнения.

Втулки обычно изготавливаются из углеродистой стали ASTM A106, марки A/B, API SL, марки A/B, DIN 2448/1629 ST 37.0/ ST 52.0, DIN 17121 ST 52.3 и из нержавеющей стали BS 970: 1983 марки 316 S11.

Втулки всех размеров для всех рукавов всех известных диаметров могут поставляются с желтым цинковым покрытием согласно стандарту BS 1706:1990 или с порошковым покрытием

Holedall® Hookie – штуцера и втулки

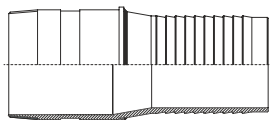
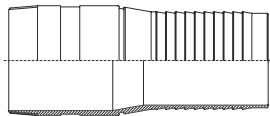

HOLEDALL® HOOKIE – ШТУЦЕРА

Номинальный размер бура / DN	Штуцера для внутреннего обжима из углеродистой стали № детали/код	Штуцера для внешнего растяжения из углеродистой стали № детали/код
3" / 80	HA0141	HA0197
4" / 100	HA0142	HA0198
5" / 125	HA0143	HA0199

ВТУЛКИ

Номинальный размер бура / DN	Втулки для внутреннего обжима из углеродистой стали № детали/код	Втулки для внешнего растяжения из углеродистой стали № детали/код
3" / 80	HA0064/102/3	HA0070/102/3
	HA0064/104/3	HA0070/104/3
	HA0064/104/4	HA0070/104/4
	HA0064/108/4	HA0070/108/4
4" / 100	HA0065/124/3	HA0071/124/3
	HA0065/125/3	HA0071/125/3
	HA0065/127/3	HA0071/127/3
	HA0065/129/3	HA0071/129/3
	HA0065/129/4	HA0071/129/4
	HA0065/134/3	HA0071/134/3
5" / 125	HA0066/156/4	HA0072/156/4
	HA0066/159/4	HA0072/159/4
	HA0066/160/4	HA0072/160/4
	HA0066/161/4	HA0072/161/4

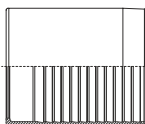
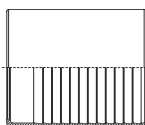

Штуцера и втулки Holedall® Hookie предназначены для насыпных разгрузо-погрузочных работ на морском транспорте. Штуцера поставляются с желтым цинковым покрытием согласно BS1706:1990 и с резьбой согласно API 5B:1988. Втулки могут поставляться либо в первоначальном виде, либо с цинковым или порошковым покрытием согласно UK00A (ассоциация работников морского транспорта Великобритании) по схеме кодирования цветов. Обжимные втулки обычно поставляются в первоначальном виде с обычной обработкой. Указанные выше втулки подходят для большинства рукавов всех размеров, используемых при морских операциях. При использовании рукавов других размеров и для пояснения системы кодирования втулок обращайтесь в офисы продаж. Изделия из нержавеющей стали также поставляются по спецзаказу.

Holedall® - Штуцера и втулки для цементно-бетонных работ

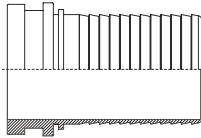
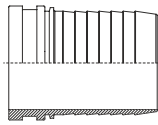

ШТУЦЕРА ДЛЯ ЦЕМЕНТНО-БЕТОННЫХ РАБОТ

Номин. размер бура/DN	Головка Victalix x диаметр в мм	Штуцера для внешнего обжима № детали	Штуцера для внешнего растяжения № детали
2 1/2" / 65	3" (88.9mm)	HA0215	HA0216
3" / 80	3" (88.9mm)	HA0200	HA0204
4" / 100	4" (114.3mm)	HA0201	HA0205
4" / 100	4 1/2" (127.0mm)	HA0202	HA0206
5" / 125	5" (142.0mm)	HA0203	HA0207
5" / 125	5 1/2" (148.0mm)	HA0048	HA0208

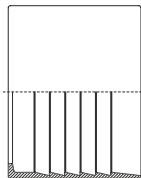
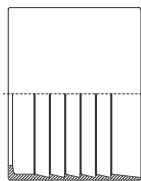

ВТУЛКИ ДЛЯ ЦЕМЕНТНО-БЕТОННЫХ РАБОТ

Номин. размер бура/DN	Втулка для внешнего обжима № детали	Втулка для внешнего растяжения № детали
2 1/2" / 65	HA0217/105/4	HA0212/96.5/3.25
3" / 80	HA0209/105/4.5	HA0218/104/4
4" / 100	HA0210/146/5	HA0213/139/3
4" / 100	HA0210/146/6.75	HA0213/139/3
4" / 100	HA0210/149/6.5	HA0213/139/3
5" / 125	HA0211/168.5/5.75	HA0214/167/4.5
5" / 125	HA0211/171/5	HA0214/167/5.5
5" / 125	HA0211/171/5	HA0214/170.5/4.75

Holedall® - Штуцера для цементно-бетонных работ созданы для использования с Putzmeister системами подачи и насосов для цемента и бетона. Они пригодны для работ под давлением до 80 бар. Изготовлены из бесшовной трубы согласно DIN 2448/1629 ST 52.0 и поставляются после горячей обработки в карбонированном состоянии согласно HRC 60/64. Обычно втулки изготавливаются из трубы без швов, подвергнутой горячей обработке согласно DIN 2448/1629 марки ST 37.0, могут поставляться в первоначальном виде или с желтым цинковым покрытием. Перечисленные выше изделия подходят практически для всех размеров, используемых в Европе. При использовании других размеров и по пояснению системы кодирования цветов смотрите данные на странице 106. при заказе нужно подтвердить правильность вашего выбора. При сомнении обращайтесь к нашему персоналу по продаж

Holedall® Hygienic – Штуцера и Втулки

Используются в пищевой, пивоваренной, химической и фармацевтической областях промышленности.

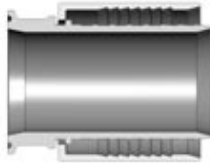

BS 4825: деталь 5: тип RJT

Номин. размер бура/ DN	Штуцера для внешнего обжима № детали		Штуцера для внутреннего обжима № детали	
	С наружной резьбой		С наружной резьбой	
	С внутренней резьбой	С внутренней резьбой	С внутренней резьбой	С внутренней резьбой
1" / 25	HA0219	HA0224	HA0269	HA0229
1 1/2" / 40	HA0220	HA0225	HA0270	HA0230
2" / 50	HA0221	HA0226	HA0271	HA0231
2 1/2" / 65	HA0222	HA0227	HA0272	HA0232
3" / 80	HA0223	HA0228	HA0273	HA0233
4" / 100	HA0293	HA0294	HA0295	HA0296

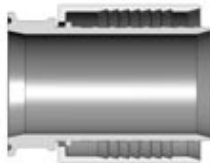

DIN 11887 / DIN 11851

Номин. размер бура/ DN	Штуцера для внешнего обжима № детали		Штуцера для внутреннего обжима № детали	
	С наружной резьбой		С наружной резьбой	
	С внутренней резьбой	С внутренней резьбой	С внутренней резьбой	С внутренней резьбой
1" / 25	HA0234	HA0239	HA0274	HA0244
1 1/2" / 40	HA0235	HA0240	HA0275	HA0245
2" / 50	HA0236	HA0241	HA0276	HA0246
2 1/2" / 65	HA0237	HA0242	HA0277	HA0247
3" / 80	HA0238	HA0243	HA0278	HA0248
4" / 100	HA0297	HA0298	HA0299	HA0300

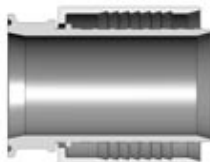

BS 4825: деталь 4: тип IDF

Номин. размер бура/ DN	Штуцера для внешнего обжима № детали		Штуцера для внутреннего обжима № детали	
	С наружной резьбой		С наружной резьбой	
	С внутренней резьбой	С внутренней резьбой	С внутренней резьбой	С внутренней резьбой
1" / 25	HA0634	HA0628	HA0653	HA0647
1 1/2" / 40	HA0635	HA0629	HA0654	HA0648
2" / 50	HA0636	HA0630	HA0655	HA0649
2 1/2" / 65	HA0637	HA0631	HA0656	HA0650
3" / 80	HA0638	HA0632	HA0657	HA0651
4" / 100	HA0639	HA0633	HA0658	HA0652

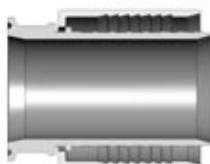

SMS

Номин. размер бура/ DN	Штуцера для внешнего обжима № детали		Штуцера для внутреннего обжима № детали	
	С наружной резьбой		С наружной резьбой	
	С внутренней резьбой	С внутренней резьбой	С внутренней резьбой	С внутренней резьбой
1" / 25	HA0622	HA0616	HA0659	HA0607
1 1/2" / 40	HA0623	HA0617	HA0660	HA0608
2" / 50	HA0624	HA0618	HA0661	HA0609
2 1/2" / 65	HA0625	HA0619	HA0662	HA0610
3" / 80	HA0626	HA0620	HA0663	HA0611
4" / 80	HA0627	HA0621	HA0664	HA0612

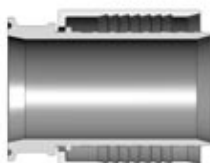

BS 4825: деталь 3: сжимающий тип

Номин. размер бура/ DN	Штуцера для внешнего обжима № детали		Штуцера для внутреннего обжима № детали	
	С наружной резьбой		С наружной резьбой	
1" / 25	HA0640		HA0665	
1 1/2" / 40	HA0641		HA0666	
2" / 50	HA0642		HA0667	
2 1/2" / 65	HA0643		HA0668	
3" / 80	HA0644		HA0669	
4" / 80	HA0645		HA0670	

ВТУЛКИ ДЛЯ ВНЕШНЕГО И ВНУТРЕННЕГО ОБЖИМА

Номин. размер бура/ DN	№ детали		Размер рукава	
	Внешний	Внутренний	от	до
1" / 25	HA0249-43-3	HA0259-43-3	35.7	36.5
1" / 25	HA0249-45-3	HA0259-43-3	36.9	37.7
1" / 25	HA0249-46-3	HA0259-43-3	38.1	38.9
1" / 25	HA0249-47-3	HA0259-43-3	39.3	40.1
1" / 25	HA0249-48-3	HA0259-43-3	40.5	41.3
1 1/2" / 40	HA0250-56-3	HA0260-56-3	48.4	49.6
1 1/2" / 40	HA0250-58-3	HA0260-58-3	50.0	51.2
1 1/2" / 40	HA0250-59-3	HA0260-59-3	51.6	52.8
1 1/2" / 40	HA0250-61-3	HA0260-61-3	53.2	54.4
2" / 50	HA0251-70-3	HA0261-70-3	62.7	63.9
2" / 50	HA0251-72-3	HA0261-72-3	64.3	65.5
2" / 50	HA0251-74-3	HA0261-74-3	65.9	67.1
2" / 50	HA0251-75-3	HA0261-75-3	67.4	68.7
2 1/2" / 65	HA0252-84-3	HA0262-84-3	76.1	78.1
3" / 80	HA0253-98-3	HA0263-98-3	91.7	92.9
3" / 80	HA0253-100-3	HA0263-100-3	92.1	93.3
3" / 80	HA0253-101-3	HA0263-101-3	93.6	94.9
3" / 80	HA0253-103-3	HA0263-103-3	95.2	96.5
3" / 80	HA0253-105-3	HA0263-105-3	96.8	98.0
3" / 80	HA0253-106-3	HA0263-106-3	98.4	99.6
4" / 100	HA0301-129-5	HA0303-129-5	117.5	118.7
4" / 100	HA0301-130-5	HA0303-130-5	119.0	120.3
4" / 100	HA0301-132-5	HA0303-132-5	120.6	121.9
4" / 100	HA0301-133-5	HA0303-133-5	122.2	123.5
4" / 100	HA0301-135-5	HA0303-135-5	123.8	125.0



Соединения Holedall® Hygienic изготовлены из аустенитной нержавеющей стали марки 316 S11 (1.4404) (штуцера) и марки 304 S15 (1.4301) (втулки). Втулки могут поставляться с соответствующими гайками. При заказе указывайте размеры.

Втулки для наружной опрессовки могут использоваться со всеми типами шпинделей для наружного сжатия того же размера.

Втулки для внешнего (External Crimp) и внутреннего (Internal Expansion) обжима могут использоваться со всеми штуцерами для внутреннего (Internal Expansion) обжима.

Holedall® Соединения из латуни для нефтеналивных и топливозаправочных работ согласно стандарту API



Штуцер для внутреннего обжима

Номинал. размер бура/ DN	№ детали с наружной резьбой NPT	№ детали с наружной резьбой BSPT	№ детали с внутренней резьбой NPSH	№ детали с внутренней резьбой NPSM	№ детали Victualic с пазами
1" / 25	H5212-A	-	H5211-A-BU	-	G5212
1 1/4" / 32	H5222-A	-	H5221-A-BU	-	-
1 1/2" / 40	H5232-A	-	H5231-A-BU	-	G5232
2" / 50	H5242	B5242	H5241	-	G5242
2 1/2" / 65	H5252	B5252	-	H5251	G5252
3" / 80	H5262	B5262	-	H5261	-

Такие соединители рекомендуется использовать при малых рабочих давлениях с незначительными колебаниями. Обычно используются для транспортировки топлива. Рабочее давление соединений группы H-520 изменяется от размера фитинга, а также типа и диаметра рукава и транспортирующего топлива. За рекомендациями обращайтесь в DIXON. Соединения прошли контроль и соответствуют стандарту API 1529, 5-й версии, изготовлены в США.

Соединения с внутренней и внешней резьбой имеют восьмигранные вставки для затягивания гаечным ключом. Для затягивания соединений с внутренней резьбой 1 1/2" и больше у них есть специальные конуса. Соединения прочно стыкуются с рукавом. Штуцер расширяет до номинала внутренний диаметр рукава, обеспечивая равномерное постоянное пространство для полного потока.

Штуцера с внутренней и наружной резьбой изготавливаются из прутковых заготовок или латунных штампов. Эти соединения компактны, легки и неспособны зацепиться за ветки или кусты. Втулки для опрессовки, указанные ниже, тоже выполнены из латуни.

Втулки для внутреннего обжима (Internal Expansion)

Номинал. внутренний диаметр рукава	Номинал. внешний диаметр рукава		Part No.	Номинал. внутренний диаметр рукава	Номинал. внешний диаметр рукава		№ детали
	от	до			от	до	
1"	34.92	35.71	R1AAAS-A	2"	63.10	64.30	R2ASS-A
1"	36.11	36.90	R1AAS-A	2"	64.70	65.88	R2BSS-A
1"	37.30	38.10	R1AS-A	2"	66.28	67.47	R2CSS-A
1"	38.50	39.29	R1BS-A	2"	67.86	69.06	R2DSS-A
1"	39.68	40.48	R1CS	2"	69.45	70.64	R2ESS-A
1"	40.88	41.67	R1DS	2 1/2"	75.41	76.60	R25ASS-A
1"	42.07	42.86	R1ES	2 1/2"	77.00	76.60	R25BSS-A
1 1/4"	40.88	42.07	R125AAS	2 1/2"	78.98	80.57	R25CSS-A
1 1/4"	42.46	43.65	R125AS-A	2 1/2"	80.96	82.55	R25DSS-A
1 1/4"	44.05	45.24	R125BS-A	2 1/2"	80.96	82.55	R25DSS-A
1 1/4"	45.64	46.83	R125CS-A	2 1/2"	80.96	82.55	R25DSS-A
1 1/4"	47.23	48.42	R125DS	2 1/2"	80.96	82.55	R25DSS-A
1 1/4"	48.81	50.00	R125ES	2 1/2"	80.96	82.55	R25DSS-A
1 1/2"	46.83	48.00	R15AAAS-A	2 1/2"	80.96	82.55	R25DSS-A
1 1/2"	48.42	50.00	R15AAS-A	2 1/2"	82.95	84.53	R25ESS-A
1 1/2"	50.40	51.60	R15AS-A	3"	90.10	91.68	R3AAS-A
1 1/2"	52.00	53.18	R15BS-A	3"	92.07	94.68	R3ASS-A
1 1/2"	53.59	55.16	R15CS-A	3"	94.46	96.04	R3BSS-A
1 1/2"	55.56	56.36	R15DS-A	3"	96.44	97.63	R3CSS-A
1 1/2"	56.75	58.34	R15ES-A	3"	98.03	99.62	R3DSS-A



Оборудование Holedall® для внутреннего обжима

Эти устройства были специально разработаны для быстрой, экономичной и безопасной установки соединений на рукав.

- Преимущества соединений:**
- Легкая, безопасная и надежная установка соответствует BSEN 1765.
 - отличная герметизация
 - уменьшение турбулентности в рукаве - максимальный поток вещества - снижается риск попадания бактерий при использовании с гигиеническими рукавными системами
 - равномерный на 360° внутренний обжим

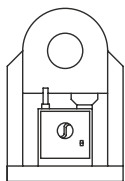
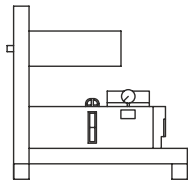
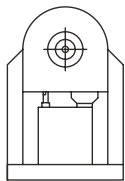

INTERNAL EXPANSION MACHINES				
		MODEL T-40	MODEL T-75	MODEL T-100
Принцип действия	Внутреннее расширение	2" - 4"* резьбовые, Victualic, фланцевые, гигиен.	2" - 8" резьбовые, Victualic, фланцевые, гигиен.	2" - 12" N/B* резьбовые, Victualic, Flanged, Hygienic
Толкатель	Ход	400mm	500mm	550mm
Гидравлика	Давление	40т @ 345bar (5,000 psi)	75т@690bar (10,000 psi)	96т@690bar (10,000 psi)
	Насос	Погружной в сборе 15 л/мин	Погружной в сборе 18 л/мин	Погружной в сборе 18 л/мин
	Масл. резервуар	70 литров	70 литров	70 литров
	Манометр	100mm диапазон 0-350bar	100mm диапазон 0-700bar	100mm диапазон 0-700bar
Электрика	Электродвигатель	3kW	4kW	4kW
	Подключение	380/415V-50Hz-3pH	380/415V-50Hz-3pH	380/415V-50Hz-3pH
	Управление	Ручное	Ручное	Ручное
Dimension	Длина модели	1000mm	1000mm	1000mm
	Ширина модели	550mm	550mm	550mm
	Высота модели	785mm до центра толкателя	700mm до центра толкателя	830mm до центра толкателя
Серт.	безопасности	CE	CE	CE

С оптимальным переходником 2 1/2", 3", о подробностях звоните поставщику

DIXON Adflow Ltd занимается производством на постоянной основе, а следовательно подробности спецификаций не могут быть неизменяемыми. DIXON Adflow сохраняет за собой право изменять или модифицировать конструкцию или спецификацию без предупреждения. Все размеры и прочее являются номинальными.

Дополнительные устройства, инструмент и приспособления для оборудования Holedall® внутреннего обжима

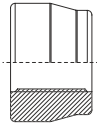

Перечень дополнительных устройств модели T-40	
№ детали	Описание
HA0019	Переходник для 2", 2 1/2", 3" соединений без фланцев Состоит из: сердечника (HA0019A); 2", 2 1/2", 3", обжимных кулачков (HA0019B/C/D); валика для упора, 2", 2 1/2", 3" (HA0019E)
HA0012	2" Внутренний обжим
HA0013	2 1/2" Внутренний обжим
HA0014	3" Внутренний обжим
HA0020	4" Внутренний обжим

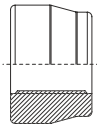

Перечень дополнительных устройств модели T-75 и T-100	
№ детали	Описание
HA0011	Переходник для 2", 2 1/2", 3" соединений без фланцев. Состоит из: сердечника 2", 2 1/2", 3" обжимных кулачков (HA0011B/C/D); валика для прокладок 2", 2 1/2", 3" (HA0011E); толкатель и растяжение для рукава с подкладкой для упора (HA0011F).
HA0012	2" Internal Expansion Dolly
HA0013	2 1/2" Internal Expansion Dolly
HA0014	3" Internal Expansion Dolly
HA0015	4" Internal Expansion Dolly
HA0016	5" Internal Expansion Dolly
HA0017	6" Internal Expansion Dolly
HA0018	8" Internal Expansion Dolly
HA0005	10" Internal Expansion Dolly
HA0365	12" Внутренний обжим

В наличии кроме указанных имеются комплекты переходников для всех устройств Внутреннего обжима (Internal Expansion) для соединений с номинальным диаметром меньше 2".

Dixon-Adflow может поставлять обжимные кулачки, подкладки для расширения, а также устройства, соответствующие стандартам Mulcolms UK, а также производства других фирм-изготовителей.

Соединения Holedall® для работ с высоким давлением и специального назначения

Dixon-Adflow, является производителем и дистрибьютером резьбовых соединений Holedall® для высокого давления, также как и обычных соединений для различного применения. В конструкции могут быть различны длина, материал, толщина стенок, позволяющие устанавливать соединения на рукава для легких и тяжелых режимов эксплуатации, а также для специальных областей применения (например – на море).

Соединения Holedall® для работ с высоким давлением в сборе.

Эти соединения могут поставляться как для внутреннего (Internal Expansion) так и для внешнего (External Crimp) обжима, для рабочего давления до 170bar (2.500 psi) размером от 2" до 10". В собранном состоянии, как единое целое с втулкой, приваренной к штуцеру. Узел может быть изготовлен из разных материалов: нержавеющая сталь и углеродистая сталь, прошедшие испытания на удар в соответствии с NACE STD MR-01-75 и использующихся в разных окружающих средах

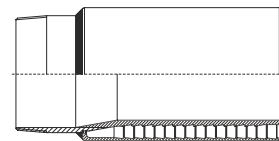

Концевая заделка: фланец для сварки, резьба API/NPT и кулачок Hammer Union.

Соединения Holedall® со спиральными концами для комбинированного рукава.

Эти соединения предназначены для производителей комбинированных рукавов, изготавливаются из углеродистой и нержавеющей стали с фиксированными или подвижными фланцами, с соединениями Victualic с пазами и резьбовыми окончаниями для внешнего растяжения (External Swage) и обжима (External Crimp) при размере до 10".

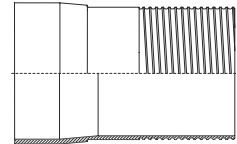

Изделия Holedall® производятся именно для той области промышленности, где они требуются сегодня.

Влагонепроницаемые системы, способность выдерживать серьезные нагрузки основные черты соединений этой группы.

Конструкция Holedall проста... в работе несравнима.

Буровые Рукавные Соединения

ИЗГОТОВЛЯЮТСЯ ДЛЯ БУРОВЫХ РУКАВОВ В СООТВЕТСТВИИ СО СПЕЦИФИКАЦИЕЙ API 7K КЛАСС D.

Эксклюзивная конструкция. Изготовлена по спецзаказу только для буровых рукавов лидирующих производителей.

Соединение для буровых рукавов

- класс D – соединение для буровых рукавов
- эксклюзивная конструкция, для обжима за 1 раз, без зачистки рукава (non-skive).
- отсутствие зачистки рукава (non-skive) исключает давление армирующей проволоки на деталь
- соответствует спецификации API 7K
- рабочее давление 345bar (5000 psi)
- испытательное давление 690bar (10000 psi)
- изготавливаются с наружной резьбой API 4" и для Dixon Бурового рукава 3S"
- Приварная толстостенная втулка Mulcolmroy Rotary Swage



Результаты испытаний на жесткость

-Выполнены на рукава 3S" класс D

Гидростатическое испытание (требования API 7K)

- выдержано давление 690bar (10000 psi) в течение 60 секунд
- при более чем 862bar (12500 psi) разрыв рукава – без смещения соединения

Реальное гидростатическое испытание

- выдержано 690bar (10000 psi) в течение 60 секунд, смещения соединения не наблюдалось, рукав цел
- при более чем 1035bar (15000 psi) разрыв рукава – без смещения соединения

Испытание на разрыв (не требуется API 7K)

- натяжение 47¹/₄ тонн при давлении 345bar (5000 psi) - рукав цел, без смещения соединения
- испытание на разрыв при давлении больше 1035bar (15000 psi) на том же самом узле - рукав цел, без смещения соединения.

Циклическое испытание в диапазоне 0-345bar (5000 psi) с изгибанием 4" (не требуется API 7K)

- 16200 циклов под давлением и радиусом изгиба 4"
- 38800 циклов под давлением 345bar (5000 psi)
- результат: рукав цел, без смещения соединения
- при более чем 1035bar (15000 psi) – без смещения соединения



The Right Connection™

Металлорукава



Гибкие металлорукава, рукава в сборе
и стандартные фитинги

стр. 116



Adflex

стр. 117



Suparflex

стр. 118



Hyparflex

стр. 119



HP / THP

стр. 120



Установка и безопасность

стр.с 121-122

Гибкие металлорукава и рукава в сборе

Dixon предлагает широкий выбор металлических рукавов и рукава в сборе для использования в разных областях.

Все металлорукава изготовлены по стандарту с ISO 10380 и соответствуют Требованиям к Оборудованию под Давлением (Pressure Equipment Directive).

В наличии имеется широкий выбор по размеру и материалам.

Продукция Dixon под марками Adflex, Supaflex и Hуparflex обеспечивает высокий уровень качества и гибкости изделий.



ADFLEX : гофрированный гибкий металлический рукав **Parmeca**, оборудованный соединениями Dixon. Рукав со стандартным расстоянием между гофрами может применяться во многих случаях.

SUPARFLEX: гофрированный гибкий металлический рукав **Parnor**, оборудованный соединениями Dixon. Сверхгибкий, т.е. более гибкий, чем Parmeca.

HYPARFLEX: гофрированный гибкий металлический рукав **Parrap**, оборудованный соединениями Dixon. Самый гибкий из указанных с маленьким расстоянием между гофрами.

HP / THP: предназначен для работы с высоким давлением. Данные на странице 120.

Стандартные фитинги

Рукава в сборе могут оборудоваться разными стандартными фитингами. Могут быть выполнены любые требования заказчиков.



о сертификации узнавайте во время заказа.

Adflex

Описание: гофрированные металлорукава Parmesa с параллельными гофрами.
Соответствуют 1 EN-ISO-10380.

Гофрированный рукав: AISI: 316L DIN: 1.4404 EN: X2 Cr Ni Mo 17-12-2
AISI: 321 DIN: 1.4541 EN: X6 Cr Ni Ti 18-10

Тип оплетки: AISI: 304 DIN: 1.4031 EN: X5 Cr Ni 18-10

Ном. диаметр (мм)	Тип	Внешний диаметр (мм)	Давление (Бар)	Динамический R (мм)	Статический R (мм)	Категория PED			
						GD	GND	LD	LND
6 (0.25in)	T0	9.8	36	-	9				
	T1	11.4	158	110	25	Y	Y	Y	Y
8 (0.35in)	T0	11.9	23	-	11	Y	Y	Y	Y
	T1	13.5	115	130	32				
10 (0.35in)	T0	14.5	16	-	14	Y	Y	Y	Y
	T1	16.1	85	150	38				
12 (0.5in)	T0	16.6	16	-	16	Y	Y	Y	Y
	T1	18.2	75	165	45				
15 (0.59in)	T0	19.5	10	-	18	Y	Y	Y	Y
	T1	21.1	56	195	58				
20 (0.75in)	T0	25.4	10	-	25	Y	Y	Y	Y
	T1	27.0	50	225	70				
25 (1in)	T0	30.8	6.6	-	30	Y	Y	Y	Y
	T1	32.4	38	260	85				

Все размеры узлов для рукавов в сборе, изготовленных Dixon, могут меняться без уведомления заказчиков.

PED обозначения, касающиеся оборудования, работающего под давлением.

GD опасный газ **LD** опасная жидкость
GND безопасный газ **LND** безопасная жидкость

Требования, касающиеся PED согласно EN 14585

X $PS \leq 0.5 \text{ b}$ не подвержен воздействию.
Y подвержен воздействию и отвечает требованиям EN ISO 10380
Z Cat. 1 & 2 подвержен воздействию, ссылка в стандарте или руководству к трубам.
Cat. 3 по требованию

Температура:

Определение категории PED:
не принимайте в расчет рабочую температуру. Для расчета PMA (давления) смотрите стандарт EN ISO 10380.



Suparflex

Описание: гофрированные металлорукава Parpor с кольцевыми гофрами, выполненными гидроформованием. **Соответствуют 1 EN-ISO-10380.**

Гофрированный рукав: AISI: 316L DIN: 1.4404 EN: X2 Cr Ni Mo 17-12-2
AISI: 321 DIN: 1.4541 EN: X6 Cr Ni Ti 18-10

Тип оплетки: AISI: 304 DIN: 1.4031 EN: X5 Cr Ni 18-10

Ном. диаметр (мм)	Тип	Внешний диаметр (мм)	Давление (Бар)	Динамический R (мм)	Статический R (мм)	Категория PED			
						GD	GND	LD	LND
6 (0.25in)	T0	9.8	18	-	10	Y	Y	Y	Y
	T1	11.4	140	110	23				
10 (0.35in)	T0	16.2	10	-	16	Y	Y	Y	Y
	T1	17.8	100	150	32				
12 (0.5in)	T0	18.6	12	-	24	Y	Y	Y	Y
	T1	20.2	80	165	39				
20 (0.75in)	T0	28.3	4.3	-	35	Y	Y	Y	Y
	T1	29.9	50	225	60				
25 (1in)	T0	34.8	3	-	42	Y	Y	Y	Y
	T1	36.4	40	260	73				
32 (1.25in)	T0	43.4	3.3	-	51	Cat 1	Y	Y	Y
	T1	45.4	40	300	90	PS ≤ 31.2 PS ≤ 31.2			
40 (1.5in)	T0	52.4	2.2	-	61	Cat 1	Y	Y	Y
	T1	54.4	32	340	115	PS ≤ 25 PS ≤ 25	PS ≤ 25 PS ≤ 25		
50 (2in)	T0	64.8	2.1	-	73	Cat 1	Y	Y	Y
	T1	67.3	32	390	140	PS ≤ 20 PS ≤ 20	PS ≤ 20 PS ≤ 20		
65 (2.5in)	T0	80.9	1.3	-	89	Cat 1	Y	Y	Y
	T1	83.4	25	460	175	PS ≤ 15.4 PS ≤ 15.4	PS ≤ 15.4 PS ≤ 15.4		
80 (3in)	T0	99.6	1.4	-	108	Cat 1	Y	Y	Y
	T1	102.6	23	660	240	PS ≤ 12.5 PS ≤ 12.5	PS ≤ 12.5 PS ≤ 12.5		
100 (4in)	T0	126.5	0.5	-	126	X	Y	X	X
	T1	129.5	15	750	290	PS ≤ 10 PS ≤ 10	PS ≤ 10 PS ≤ 10	Y	Y
125 (5in)	T0	152.0	0.4	-	147	X	Y	X	X
	T1	155.0	13	1000	340	Cat 2	PS ≤ 8 PS ≤ 8	Y	Y
150 (6in)	T0	174.0	0.3	-	169	X	Y	X	X
	T1	177.0	11	1250	390	Cat 2	PS ≤ 6.6 PS ≤ 6.6	Y	Y

Все размеры узлов для рукавов в сборе, изготовленных Dixon, могут меняться без уведомления заказчиков.

PED обозначения, касающиеся оборудования, работающего под давлением.

GD опасный газ **LD** опасная жидкость
GND безопасный газ **LND** безопасная жидкость

Требования, касающиеся PED согласно EN 14585

X PS ≤ 0.5 b не подвержен воздействию.
Y подвержен воздействию и отвечает требованиям EN ISO 10380
Z Cat. 1 & 2 подвержен воздействию, ссылка в стандарте или руководству к трубам.
Cat. 3 по требованию

Температура: Определение категории PED: не принимайте в расчет рабочую температуру.
Для расчета PMA (давления) смотрите стандарт EN ISO 10380.

Hyparflex

Описание: гофрированные металлорукава Parpor с кольцевыми гофрами, выполненными гидроформованием. **Соответствуют 1 EN-ISO-10380.**

Гофрированный рукав: AISI: 316L DIN: 1.4404 EN: X2 Cr Ni Mo 17-12-2
 AISI: 321 DIN: 1.4541 EN: X6 Cr Ni Ti 18-10

Тип оплетки: AISI: 304 DIN: 1.4301 EN: X5 Cr Ni 18-10

Ном. диаметр (мм)	Тип	Внешний диаметр (мм)	Давление (Бар)	Динамический R (мм)	Статический R (мм)	Категория PED			
						GD	GND	LD	LND
6 (0.25in)	T0	9.8	18	-	9				
	T1	11.4	150	110	20	Y	Y	Y	Y
10 (0.35in)	T0	16.2	6	-	14				
	T1	17.8	115	150	20	Y	Y	Y	Y
12 (0.5in)	T0	18.6	6	-	21				
	T1	20.2	80	124	25	Y	Y	Y	Y
20 (0.75in)	T0	28.3	2.2	-	32				
	T1	29.9	55	169	38	Y	Y	Y	Y
25 (1in)	T0	34.8	1.8	-	37				
	T1	36.4	40	195	45	Y	Y	Y	Y
32 (1.25in)	T0	43.4	1.6	-	46				
	T1	45.4	40	225	58	Cat 1 PS ≤ 31.2	Y PS ≤ 31.2	Y	Y
40 (1.5in)	T0	52.4	1.2	-	55				
	T1	54.4	32	225	70	Cat 1 PS ≤ 25	Y PS ≤ 25	Y PS ≤ 25	Y
50 (2in)	T0	64.8	1	-	65				
	T1	67.3	32	293	85	Cat 1 PS ≤ 20	Y PS ≤ 20	Y PS ≤ 20	Y
65 (2.5in)	T0	80.9	0.5	-	80				
	T1	83.4	25	345	105	Cat 1 PS ≤ 15.4	Y PS ≤ 15.4	Y PS ≤ 15.4	Y
80 (3in)	T0	99.6	0.7	-	97				
	T1	102.6	23	495	180	Cat 1 PS ≤ 12.5	Y PS ≤ 12.5	Y PS ≤ 12.5	Y
100 (4in)	T0	126.5	0.4	-	113				
	T1	129.5	15	563	218	X PS ≤ 10	Y PS ≤ 10	X Y	X Y
125 (5in)	T0	152.0	0.25	-	132				
	T1	155.0	13	1000	255	X Cat 2	Y PS ≤ 8	X Y	X Y
150 (6in)	T0	174.0	0.2	-	152				
	T1	177.0	11	1250	290	X Cat 2	Y PS ≤ 6.6	X Y	X Y

Все размеры узлов для рукавов в сборе, изготовленных Dixon, могут меняться без уведомления заказчиков.

PED обозначения, касающиеся оборудования, работающего под давлением.

GD опасный газ **LD** опасная жидкость
GND безопасный газ **LND** безопасная жидкость

Требования, касающиеся PED согласно EN 14585

X PS ≤ 0.5 b не подвержен воздействию.
Y подвержен воздействию и отвечает требованиям EN ISO 10380
Z Cat. 1 & 2 подвержен воздействию, ссылка в стандарте или руководству к трубам.
 Cat. 3 по требованию

Температура: Определение категории PED: не принимайте в расчет рабочую температуру.
 Для расчета PMA (давления) смотрите стандарт EN ISO 10380.

HP / THP

Описание: гофрированные гибкие металлорукава для работ с высоким давлением (оплетка HP-1) и с очень высоким давлением (оплетка TH-2) с близко расположенными круговыми гофрами, выполненными гидроформованием. **Соответствуют 1 EN-ISO-10380.**

Гофрированный рукав: AISI: 316L DIN: 1.4404 EN: X2 Cr Ni Mo 17-12-2
 AISI: 321 DIN: 1.4541 EN: X6 Cr Ni Ti 18-10

Тип оплетки: AISI: 304 DIN: 1.4031 EN: X5 Cr Ni 18-10

Ном. диаметр (мм)	Тип	Внешний диаметр (мм)	Давление (Бар)	Динамический R (мм)	Статический R (мм)	Категория PED			
						GD	GND	GD	GD
6 (0.25in)	T0	9.8	-	-	-				
	T1	11.4	180	110	25	Y	Y	Y	Y
	T2	13	255	110	25				
10 (0.35in)	T0	16.2	-	-	-				
	T1	17.87	145	150	38	Y	Y	Y	Y
	T2	19.4	195	150	38				
12 (0.5in)	T0	18.6	-	-	-				
	T1	20.2	140	165	45	Y	Y	Y	Y
	T2	21.8	185	165	45				
20 (0.75in)	T0	27.5	-	-	-				
	T1	29.1	85	225	70	Y	Y	Y	Y
	T2	30.7	125	225	70				
25 (1in)	T0	36.0	-	-	-				
	T1	38.0	78	215	85	Y	Y	Y	Y
	T2	40.0	124	260	85				
32 (1.25in)	T0	44.0	-	-	-				
	T1	46.5	65	300	105	PS ≤ 31.2 PS ≤ 31.2	Y	PS ≤ 62.5 PS ≤ 62.5	Y
	T2	49	90	300	105	PS ≤ 31.2 PS ≤ 31.2		PS ≤ 62.5 PS ≤ 62.5	
40 (1.5in)	T0	52.4	-	-	-				
	T1	54.9	61	280	130	PS ≤ 25 PS ≤ 25	PS ≤ 25 PS ≤ 25	PS ≤ 50 PS ≤ 50	Y
	T2	57.4	90	340	130	PS ≤ 25 PS ≤ 25	PS ≤ 25 PS ≤ 25	PS ≤ 50 PS ≤ 50	
50 (2in)	T0	64.8	-	-	-				
	T1	67.3	55	390	160	PS ≤ 20 PS ≤ 20	PS ≤ 20 PS ≤ 20	PS ≤ 40 PS ≤ 40	Y
	T2	69.8	78	390	160	PS ≤ 20 PS ≤ 20	PS ≤ 20 PS ≤ 20	PS ≤ 40 PS ≤ 40	
100 (4in)	T0	126.5	-	-	-				
	T1	129.5	24	750	290	PS ≤ 10 PS ≤ 10	PS ≤ 10 PS ≤ 10	PS ≤ 20 PS ≤ 20	Y
	T2	132.5	45	750	290	PS ≤ 10 PS ≤ 10	PS ≤ 10 PS ≤ 10	PS ≤ 20 PS ≤ 20	

Все размеры узлов для рукавов в сборе, изготовленных Dixon, могут меняться без уведомления заказчиков.

PED обозначения, касающиеся оборудования, работающего под давлением.

GD опасный газ **LD** опасная жидкость
GND безопасный газ **LND** безопасная жидкость

Требования, касающиеся PED согласно EN 14585

X PS ≤ 0.5 b не подвержен воздействию.
Y подвержен воздействию и отвечает требованиям EN ISO 10380
Z Cat. 1 & 2 подвержен воздействию, ссылка в стандарте или руководству к трубам.
 Cat. 3 по требованию

Температура: Определение категории PED: не принимайте в расчет рабочую температуру.
 Для расчета PMA (давления) смотрите стандарт EN ISO 10380.

Установка и безопасность.

Правильно подобранные и установленные рукава могут служить долго. Для продления их срока службы руководствуйтесь следующими правилами.

Не подвергайте их скручиванию. Это может происходить:

1. При их установке. При этом хорошо использовать на одном конце соединение с накидной гайкой, сначала закрепите неподвижный фитинг (штуцер). Пользуйтесь двумя гаечными ключами.
2. При их сгибании. Сгибание должно осуществляться только в одной плоскости и направление изгиба должно быть перпендикулярно центральной линии рукава.

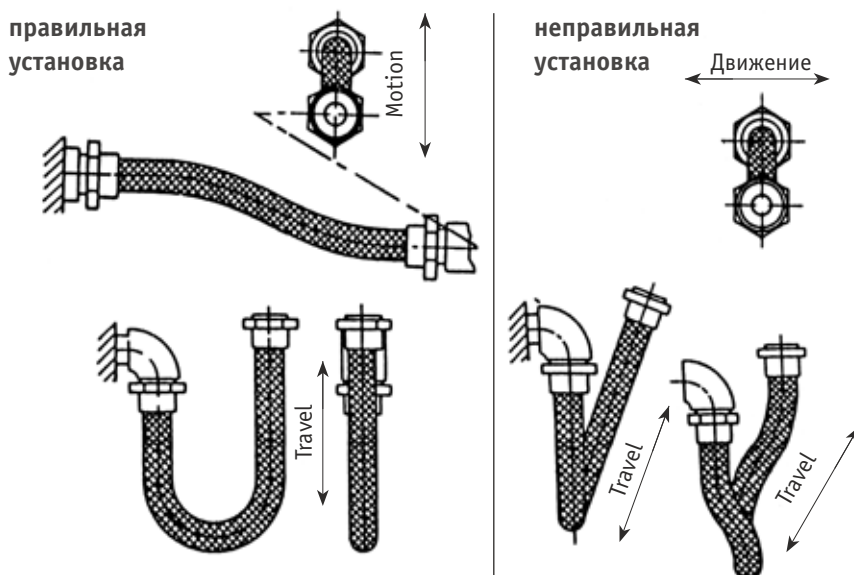

Истирание: при любых признаках повреждения рукав надо заменить. Повреждение оплетки может привести к воздействию давления на рукав и к возможной опасности для персонала.

Давление: перед установкой всегда проверяйте максимальное рабочее давление и другие рабочие условия: температуру и пульсацию.

Пульсация или резкий подъем давления (гидроудар): это может произойти при открывании и закрывании клапанов и пр. из-за усталости металла может произойти поломка. В случаях, когда этого избежать невозможно, рабочее давление надо снизить на 50%. Установку рукава производить по прямой линии, не сгибая оплетку.

Установка и безопасность

Небольшие радиусы: надо избегать небольших радиусов сгиба, лучше чтобы сгиб имел радиус ближе к середине рукава. Особенно будьте внимательны, если подсоединяете рукав к постоянно движущемуся или вибрирующему оборудованию. В этом случае лучше устанавливать рукава типа Раггар или угловые соединения. Если все же сгиб происходит на небольшом радиусе, около втулки, то хорошо устанавливать «ограничитель сгиба».

правильная установка

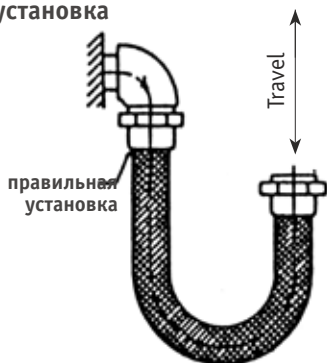

неправильная установка

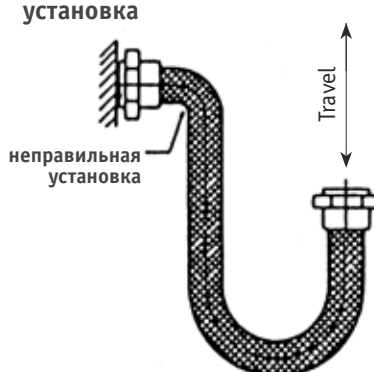

Скорость потока: изгибы могут привести к увеличению скорости потока в одном из двух случаев.

1. Турбулентность. Скорости газа 46 м/сек (150 фут/сек) и жидкости 23м/сек (75 фут/сек) могут вызвать турбулентность в местах сгиба, что приводит к усталости металла. Для преодоления этих моментов может быть эффективно использовать рукав большего размера.
При изгибании рукава на 90° следует снижать скорость потока на 50%, при изгибании рукава на 45° на 25%.
2. Потеря давления. Можно предположить, что потеря давления в изогнутом рукаве в два раза ниже, чем в новой приваренной стальной трубе.
Это значит, что при увеличении внутреннего прохода на 15% потеря давления снизится до уровня давления в стальной трубе.

Температура:

при действиях с повышенной температурой, фактор «поправки» должен быть принят во внимание, чтобы отвечать изменившемуся состоянию материала рукава..

Уровень для сердечника из нержавеющей стали 321 (1.4541)

Темп. °С	-200	-150	-100	-50	0	50	100	150	200	250
Фактор	1	1	1	1	1	0.93	0.83	0.78	0.74	0.70
Темп. °С	300	350	400	450	500	550	600	650		
Фактор	0.66	0.64	0.62	0.60	0.59	0.58	Enquire	Enquire		

Уровень для сердечника из нержавеющей стали 316 (1.4404)

Темп. °С	-200	-150	-100	-50	0	50	100	150	200	250
Фактор	1	1	1	1	1	0.90	0.73	0.67	0.61	0.58
Темп. °С	300	350	400	450	500	550	600	650		
Фактор	0.53	0.51	0.50	0.49	0.47	0.47	Enquire	Enquire		

Информация предназначена только как рекомендация, и эта спецификация не может быть воспринята как указание. Dixon Adflow оставляет за собой право изменить и модифицировать конструкцию и спецификацию без предупреждения.



The Right Connection™

Рукава из композитных материалов, специальные рукава

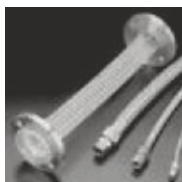

PTFE гибкие рукава и рукава в сборе с различными фитингами

стр. 124



Стандарты фитингов для рукавов PTFE в сборе

стр. 124



Резиновые рукава больших диаметров и рукавные системы в сборе

стр. 125



Силиконовый рукав усиленный оплеткой, напорно-всасывающий, а также рукава в сборе

стр.с 125-126

PTFE гибкие рукава и рукава в сборе с различными фитингами

Компания DIXON производит PTFE рукава диаметром от 1/4 до 1" и рукава в сборе с фитингами от 3/8" до 4".

Наружное покрытие может быть из стекловолокна или полимерной оплетки.

Рукава в сборе могут быть оборудованы дополнительной защитой от истирания.

Также, рукава в сборе поставляются с различными типами концевых присоединительных фитингов и арматуры.

Все рукава проходят обязательное испытание водой и сжатым воздухом под давлением 10bar/150 ps. По Вашему запросу мы можем предоставить дополнительный сертификат качества.

Мы можем также изготовить специальные рукава согласно Вашим требованиям по этой продукции: температуростойкие, сдвоенные (дуплекс).



Стандартные концевые соединения



PTFE ниппель с наружной резьбой (штуцер)



PTFE прямое фланцевое соединение



PTFE соединение типа Камлок



PTFE ниппель с накидной гайкой



PTFE гигиеническое соединение

Все рукава проходят обязательное испытание водой и сжатым воздухом под давлением 10bar/150 ps. По Вашему запросу мы можем предоставить дополнительный сертификат качества.

DIXON спиральный PTFE рукав в сборе

Размер	Внутренний диаметр				Толщина		Наружный диаметр				Мин.		Макс.		Макс.	
	мин.		макс.		стенки		мин.		макс.		радиус изгиба		рабочее давление		давление разрыва	
Описание	мм	дюйм	мм	дюйм	мм	дюйм	мм	дюйм	мм	дюйм	мм	дюйм	bar	psi	bar	psi
3/8" ASSEMBLY	6.73	0.265	7.49	0.295	0.76	0.030	11.94	0.470	12.70	0.500	17.8	0.700	172	2500	517	7500
1/2" ASSEMBLY	9.14	0.360	9.91	0.390	0.76	0.030	14.73	0.580	15.75	0.620	20.3	0.800	138	2000	414	6000
5/8" ASSEMBLY	12.45	0.490	13.21	0.520	0.89	0.035	18.29	0.720	19.30	0.760	25.4	1.000	103	1500	310	4500
3/4" ASSEMBLY	15.37	0.605	16.38	0.645	0.89	0.035	21.59	0.850	22.61	0.890	50.8	2.000	83	1200	248	3600
7/8" ASSEMBLY	18.54	0.730	19.56	0.770	0.89	0.035	24.00	0.945	25.27	0.995	63.5	2.500	69	1000	207	3000
1" ASSEMBLY	21.84	0.860	22.86	0.900	0.89	0.035	27.94	1.100	29.46	1.160	76.2	3.000	57	830	172	2500

XON PTFE рукав с гладкой внутренней трубой в сборе

Размер	Внутренний диаметр				Толщина		Наружный диаметр				Мин.		Макс.		Макс.	
	мин.		макс.		стенки		мин.		макс.		радиус изгиба		рабочее давление		давление разрыва	
Описание	мм	дюйм	мм	дюйм	мм	дюйм	мм	дюйм	мм	дюйм	мм	дюйм	bar	psi	bar	psi
1/4" ASSEMBLY	5.97	0.235	6.48	0.255	0.64	0.025	8.13	0.320	9.14	0.360	76.2	3.000	241	3500	724	10500
5/16" ASSEMBLY	7.54	0.297	8.05	0.317	0.58	0.023	9.91	0.390	10.82	0.426	101.6	4.000	230	3330	689	10000
3/8" ASSEMBLY	8.69	0.342	9.19	0.362	0.64	0.025	11.18	0.440	12.19	0.480	127.0	5.000	219	3170	655	9500
13/32" ASSEMBLY	10.03	0.395	10.54	0.415	0.76	0.030	12.70	0.500	13.72	0.540	133.4	5.250	195	2830	586	8500
1/2" ASSEMBLY	12.12	0.477	12.62	0.497	0.89	0.030	14.99	0.590	15.80	0.622	139.7	5.500	161	2330	483	7000

Резиновые рукава больших диаметров и рукавные системы в сборе

DIXON производит широкий диапазон резиновых рукавов и рукавных систем в сборе с большим внутренним диаметром от 51 мм до 1000 мм с максимальной длиной до 20 м, а также с внутренним диаметром 305 мм и выше длиной 12 м. Не только эти рукава самого высокого качества, но и, что еще более важно, срок изготовления любого рукава по Вашему запросу будет быстрым, чего не могут предложить другие производители.

Кроме стандартных рукавов, постоянно разрабатываются, усовершенствуются и изготавливаются рукава по специальным заказам наших клиентов.

Рукава соответствуют самым серьезным стандартам качества и безопасности, имеют множество разных сертификатов испытаний и эксплуатации, подтверждающих их безупречную надежность.



Категории применения рукавов:

1. Многоцелевые рукава для работ на морском транспорте.
2. Напорно-всасывающие рукава для транспортировки и подачи нефтепродуктов и топлива для нефтяной и химической промышленности
3. Коррозиестойчивые рукавные системы в сборе
4. Напорно-всасывающие рукава в сборе для земельных и грунтовых работ
5. Рукава для химической промышленности
6. Рукава большого диаметра с высоким рабочим давлением для многоцелевого применения

Силиконовый рукав усиленный оплеткой, напорно-всасывающий, а также рукава в сборе

Напорно-всасывающий усиленный силиконовый рукав высшего качества, идеален для применения в пищевой и фармацевтической промышленности.

Могут поставляться с разными концевыми фитингами и гигиеническими соединениями.

- Соответствуют FDA и Европейским стандартам
- Гладкий наружный и внутренний слои
- Размеры от 1" до 4"
- Может дополнительно быть защищен от истирания специальными защитными спиралями

(Пожалуйста, смотрите технические данные на следующей странице)



Силиконовый рукав усиленный оплеткой, напорно-всасывающий, а также рукава в сборе

SILICON DV 655/TB							
Внутренний диаметр, мм	Толщина стенки	Внешний диаметр мм	Рабочее давление Bar (20°C)	Макс. давление разрыва Bar (20°C)	Вес ±5% г/м	Сопротивляемость вакууму	Радиус изгиба
6	6.5	19	21.1	63	44	-0.91	32
8	6.5	21	19.3	58	128	-0.912	42
9	6.5	22	18.6	56	170	-0.912	47
10	6.5	23	18.0	54	212	-0.912	52
11	6.5	24	17.4	52	254	-0.912	58
12	6.5	25	16.9	51	296	-0.912	63
13	6.5	26	16.4	49	338	-0.912	68
14	6.5	27	16.0	48	380	-0.912	74
15	6.5	28	15.5	47	422	-0.912	79
16	6.5	29	15.1	45	464	-0.912	85
17	6.5	30	14.8	44	506	-0.912	90
18	6.5	31	14.4	43	548	-0.912	96
19	6.5	32	14.1	42	590	-0.912	101
20	6.5	33	13.8	41	632	-0.912	107
22	6.5	35	13.2	40	716	-0.912	118
25	6.5	38	12.4	37	842	-0.912	136
26	6.5	39	12.2	37	884	-0.912	142
27	6.5	40	12.0	36	926	-0.912	148
28	6.5	41	11.7	35	968	-0.912	153
28.6	6.5	41.6	11.6	35	993.2	-0.912	157
30	6.5	43	11.3	34	1052	-0.912	166
32	6.5	45	10.9	33	1136	-0.912	178
34	6.5	47	10.6	32	1220	-0.912	190
35	6.5	48	10.4	31	1262	-0.912	196
38	7	52	9.9	30	1388	-0.912	215
39	7	53	9.7	29	1430	-0.912	222
40	7	54	9.6	29	1472	-0.912	228
42	7	56	9.3	28	1556	-0.912	241
43	7	57	9.1	27	1598	-0.912	248
44	7	58	9.0	27	1640	-0.912	254
45	7	59	8.9	27	1682	-0.912	261
46	7	60	8.7	26	1724	-0.912	268
47	7	61	8.6	26	176	-0.912	274
48	7	62	8.5	25	1808	-0.912	281
50	7	64	8.2	25	1892	-0.912	295
51	7	65	8.1	24	1934	-0.912	302
52	7	66	8.0	24	1676	-0.912	308
53	7	67	7.9	24	2018	-0.912	315
54	7	68	7.8	23	2060	-0.912	322
55	7	69	7.7	23	2102	-0.912	329
56	7	70	7.5	23	2144	-0.912	336
57	7	71	7.4	22	2186	-0.912	344
59	7	73	7.2	22	2270	-0.912	358
60	7	74	7.1	21	2312	-0.912	365
62	7	76	6.9	21	2396	-0.912	380
63	7	77	6.8	20	2438	-0.912	387
63.5	7	77.5	6.8	20	2459	-0.912	391
65	7	79	6.6	20	2522	-0.912	402
69	7	83	6.3	19	2690	-0.912	432
70	7	84	6.2	19	2732	-0.912	440
73	7	87	5.9	18	2858	-0.912	463
75	7	89	5.8	17	2942	-0.912	479
76	7	90	5.7	17	2984	-0.912	486
80	7	94	5.4	16	3152	-0.912	518
83	7	97	5.2	15	3278	-0.912	543
85	7	99	5.0	15	3362	-0.912	559
87	7	101	4.9	15	3446	-0.912	576
90	7	104	4.7	14	3572	-0.912	601
95	7	109	4.3	13	3782	-0.912	644
100	7	114	4.0	12	3992	-0.912	687
101	7	115	4.0	12	4034	-0.912	696
102	7	116	3.9	12	4034	-0.912	705



The Right Connection™

Гигиенические Изделия



Разнообразие и спецификации
гигиенической продукции DIXON

pages 128-129



Соединения и уплотнения согласно
RJT BS 4825 раздел 5

pages 130-134



DIN 11851/11887, соединения
и уплотнения

pages 135-139



IDF BS:4825 раздел 4, соединения
и уплотнения

pages 140-144



SMS, компоненты и уплотнения

pages 145-149



Зажимы BS:4825 часть 3, соединения
и уплотнения

pages 150-154



Уголки, тройники и переходники

pages 155-158



Гигиенические Манометры и Термометры

pages 159-160

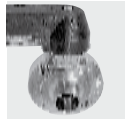

Предохранительные Клапаны и Краны

pages 161-165



Визуальные уровнемеры

pages 166-167



Промывочные водные пистолеты
и оборудование

pages 168-173

J

Фитинги, краны, присоединительная арматура и рукава в сборе для гигиенических систем

Мы рады предложить нашим заказчикам широкий выбор продукции для пищевой, фармацевтической и химической отраслей промышленности.

- Фитинги и крепления
- Измерительные приборы
- Краны и Клапаны
- Рукава в сборе



Dixon благодаря изделиям серии Holedall Hygienic и Sanbrew/Sanfired предлагает широкий ассортимент фитингов и рукавов в сборе.

О своих требованиях сообщайте нам при первой необходимости. Многие изделия есть на складах или их можно заказать, они будут выполнены в короткие сроки и отвечать всем Вашим требованиям.

Характеристики Эластомерных и Термопластиковых материалов

Материал	Буна	EPDM	Витон	Тефлон	Силикон
Температура	-50°C to 120°C	-48°C to 135°C	-30°C to 200°C	-35°C to 140°C	-35°C to 230°C
Кислота	Good	Good to Excellent	Good to Excellent	Good to Excellent	Poor to Good
Щелочь	Fair to Good	Good to Excellent	Poor to Good	Excellent	Poor to Fair
Жиры/масла	Good to Excellent	Poor*	Good to Excellent	Excellent	Poor to Good
Вкус	Good	Good	Good	Excellent	Good
Запах	Good	Good	Good	Excellent	Good
Спротивл. к истиранию	Excellent	Good	Good	Fair	Good
Ост. деформ. при сжатии	Good	Fair	Good to Excellent	Cold Flows	Good to Excellent

Спецификация изделий

Размеры:	от 1/2" до 12" наружный диаметр
Материалы:	нержавеющая сталь G 304, нержавеющая сталь R 316L.
Finish:	3A- стандартная, возможны другие виды окончательной обработки.

Окончательная обработка труб и фитингов

Номер отделки	Условия отделки
1	После прокатки (глянцевая, после травления, после пескоструйной обработки и после обработки на поворотном барабане).
3	Отполирована 180 пескоструем, только внутренний диаметр
5	Отполирована 150 пескоструем, только наружный диаметр
7	Отполирована 180 пескоструем t, наружный и внутренний диаметр
3A	Отполирована 150 пескоструем наружный и 180 пескоструем внутренний диаметр

Спецификация Окончательной обработки

Процесс	RA MICRO, дюймы	RA Микрон	Соответствие ISO
150 пескоструем	30 – 35	0.720 – 0.875	N6
150 пескоструем с электрополировкой	12 - 20	0.300 – 0.500	
180 пескоструем	20 – 25	0.500– 0.625	
180 пескоструем с электрополировкой	10 - 16	0.250 – 0.400	
240 пескоструем	15 – 20	0.375 – 0.500	N5
240 пескоструем с электрополировкой	8 - 12	0.200 – 0.300	
340 пескоструем	8 – 12	0.200 – 0.300	N6
340 пескоструем с электрополировкой	6 - 12	0.150 – 0.300	

Примечание: поверхность можно дополнительно отполировать (электрополировка), улучшив ее покрытие на 50%.

Информация для оформления заказов и номера деталей.

Пожалуйста, указывайте номер страницы каталога с данными продукции.

Укажите количество, размер (от 1/2" до 12"), указывайте в соответствии с нашей номерной системой

Укажите материал: нержавеющая сталь G 304, нержавеющая сталь R 316L

Пример: 5 штук шестигранные гайки RJT1 из нержавеющей стали G 304 № детали 13H-G100RJT.

10 штук привариваемая втулка 3" IDF из нержавеющей стали 316, № детали 144-R3001DF.

Типичное соединение зажимом



Соединения и уплотнения согласно RJT BS 4825 раздел 5



Шестигранная гайка RJT-13H

№ детали	Размер
13H-G100RJT	1"
13H-G150RJT	1 1/2"
13H-G200RJT	2"
13H-G250RJT	2 1/2"
13H-G300RJT	3"
13H-G400RJT	4"



RJT заглушка

№ детали	Размер
13RBN-G100RJT	1"
13RBN-G150RJT	1 1/2"
13RBN-G200RJT	2"
13RBN-G250RJT	2 1/2"
13RBN-G300RJT	3"
13RBN-G400RJT	4"



RJT Резьбовая Заглушка 13HBN с цепочкой

№ детали	Размер
13HBN-G100RJT	1"
13HBN-G150RJT	1 1/2"
13HBN-G200RJT	2"
13HBN-G250RJT	2 1/2"
13HBN-G300RJT	3"
13HBN-G400RJT	4"



RJT Гаечный ключ

№ детали	Размер
RJT-1SP	1"
RJT-1.5SP	1 1/2"
RJT-2SP	2"
RJT-2.5SP	2 1/2"
RJT-3SP	3"
RJT-4SP	4"



RJT Привариваемый ниппель с наружной резьбой RJT-15

№ детали	Размер
15A-R100RJT	1"
15A-R150RJT	1 ¹ / ₂ "
15A-R200RJT	2"
15A-R250RJT	2 ¹ / ₂ "
15A-R300RJT	3"
15A-R400RJT	4"



RJT Привариваемая подводка RJT-14

№ детали	Размер
14A-R100RJT	1"
14A-R150RJT	1 ¹ / ₂ "
14A-R200RJT	2"
14A-R250RJT	2 ¹ / ₂ "
14A-R300RJT	3"
14A-R400RJT	4"



RJT Расширяющий ниппель с резьбой 15R

№ детали	Размер
15R-R100RJT	1"
15R-R150RJT	1 ¹ / ₂ "
15R-R200RJT	2"
15R-R250RJT	2 ¹ / ₂ "
15R-R300RJT	3"
15R-R400RJT	4"



RJT Расширяющая подводка 14R

№ детали	Размер
14R-R100RJT	1"
14R-R150RJT	1 ¹ / ₂ "
14R-R200RJT	2"
14R-R250RJT	2 ¹ / ₂ "
14R-R300RJT	3"
14R-R400RJT	4"



Holedall® RJT штуцер для внешнего обжима (External Crimp)

№ детали	Размер
FEMALE	
HA0224	1"
HA0225	1 ¹ / ₂ "
HA0226	2"
HA0227	2 ¹ / ₂ "
HA0228	3"
HA0294	4"
MALE	
HA0219	1"
HA0220	1 ¹ / ₂ "
HA0221	2"
HA0222	2 ¹ / ₂ "
HA0223	3"
HA0293	4"

Подходит только для дюймовых соединений рукавов (не сочетается с метрикой)



Holedall® RJT втулка для внешнего обжима (External Crimp)

№ детали	Размер	Размер внешнего диаметра рукава (мм)	
		от	до
HA0249-43-3	1"	35.7	36.5
HA0249-45-3	1"	36.9	37.7
HA0249-46-3	1"	38.1	38.9
HA0249-47-3	1"	39.3	40.1
HA0249-48-3	1"	40.5	41.3
HA0250-56-3	1 ¹ / ₂ "	48.4	49.6
HA0250-58-3	1 ¹ / ₂ "	50.0	51.2
HA0250-59-3	1 ¹ / ₂ "	51.6	52.8
HA0250-61-3	1 ¹ / ₂ "	53.2	54.4
HA0251-70-3	2"	62.7	63.9
HA0251-72-3	2"	64.3	65.5
HA0251-74-3	2"	65.9	67.1
HA0251-75-3	2"	67.4	68.7
HA0252-84-3	2 ¹ / ₂ "	76.1	78.1
HA0253-98-3	3"	91.7	92.9
HA0253-100-3	3"	92.1	93.3
HA0253-101-3	3"	93.6	94.9
HA0253-103-3	3"	95.2	96.5
HA0253-105-3	3"	96.8	98.0
HA0253-106-3	3"	98.4	99.6
HA0301-129-5	4"	117.5	118.7
HA0301-130-5	4"	119.0	120.3
HA0301-132-5	4"	120.6	121.9
HA0301-133-5	4"	122.2	123.5
HA0301-135-5	4"	123.8	125.0



Holedall® RJT штуцер для внутреннего обжима (Internal Expansion)

№ детали	Размер
FEMALE	
HA0229	1"
HA0230	1 ¹ / ₂ "
HA0231	2"
HA0232	2 ¹ / ₂ "
HA0233	3"
HA0296	4"
MALE	
HA0269	1"
HA0270	1 ¹ / ₂ "
HA0271	2"
HA0272	2 ¹ / ₂ "
HA0273	3"
HA0295	4"

Подходит только для дюймовых соединений рукавов (не сочетается с метрикой)



Holedall® RJT втулка для внутреннего обжима (Internal Expansion)

№ детали	Размер	Размер внешнего диаметра рукава (мм)	
		от	до
HA0259-43-3	1"	35.7	36.5
HA0259-45-3	1"	36.9	37.7
HA0259-46-3	1"	38.1	38.9
HA0259-47-3	1"	39.3	40.1
HA0259-48-3	1"	40.5	41.3
1¹/₂"			
HA0260-56-3	1 ¹ / ₂ "	48.4	49.6
HA0260-58-3	1 ¹ / ₂ "	50.0	51.2
HA0260-59-3	1 ¹ / ₂ "	51.6	52.8
HA0260-61-3	1 ¹ / ₂ "	53.2	54.4
2"			
HA0261-70-3	2"	62.7	63.9
HA0261-72-3	2"	64.3	65.5
HA0261-74-3	2"	65.9	67.1
HA0261-75-3	2"	67.4	68.7
2¹/₂"			
HA0262-84-3	2 ¹ / ₂ "	76.1	78.1
3"			
HA0263-98-3	3"	91.7	92.9
HA0263-100-3	3"	92.1	93.3
HA0263-101-3	3"	93.6	94.9
HA0263-103-3	3"	95.2	96.5
HA0263-105-3	3"	96.8	98.0
HA0263-106-3	3"	98.4	99.6
4"			
HA0303-129-5	4"	117.5	118.7
HA0303-130-5	4"	119.0	120.3
HA0303-132-5	4"	120.6	121.9
HA0303-133-5	4"	122.2	123.5
HA0303-135-5	4"	123.8	125.0



RJT O-RING уплотнительное «O-Кольцо»/Силикон

№ детали	Размер
40MP-XW100RJT	1"
40MP-XW150RJT	1 ¹ / ₂ "
40MP-XW200RJT	2"
40MP-XW250RJT	2 ¹ / ₂ "
40MP-XW300RJT	3"
40MP-XW400RJT	4"



RJT O-RING уплотнительное «O-Кольцо»/EPDM

№ детали	Размер
40MP-E100RJT	1"
40MP-E150SRJT	1 ¹ / ₂ "
40MP-E200SRJT	2"
40MP-E250RJT	2 ¹ / ₂ "
40MP-E300RJT	3"
40MP-E400RJT	4"



RJT O-RING уплотнительное «O-Кольцо»/Витон (VITON)

№ детали	Размер
40MP-SFY100RJT	1"
40MP-SFY150SRJT	1 ¹ / ₂ "
40MP-SFY200SRJT	2"
40MP-SFY250RJT	2 ¹ / ₂ "
40MP-SFY300RJT	3"
40MP-SFY400RJT	4"



RJT O-RING уплотнительное «O-Кольцо»/Буна (BUNA)

№ детали	Размер
40MP-U100RJT	1"
40MP-U150SRJT	1 ¹ / ₂ "
40MP-U200SRJT	2"
40MP-U250RJT	2 ¹ / ₂ "
40MP-U300RJT	3"
40MP-U400RJT	4"

Сообщите, если Вам нужна продукция RJT с другими параметрами.
В наличии есть другие изделия.

DIN 11851/11887, соединения и уплотнения



DIN 11851 Круглая резьбовая гайка

№ детали	Размер
13R-G100DIN	DN25
13R-G150DIN	DN40
13R-G200DIN	DN50
13R-G250DIN	DN65
13R-G300DIN	DN80
13R-G400DIN	DN100



DIN Заглушка

№ детали	Размер
16AMP-R100DIN	DN25
16AMP-R150DIN	DN40
16AMP-R200DIN	DN50
16AMP-R250DIN	DN65
16AMP-R300DIN	DN80
16AMP-R400DIN	DN100



DIN Резьбовая Заглушка с цепочкой

№ детали	Размер
13RBN-G100DINM	DN 25
13RBN-G150DINM	DN 40
13RBN-G200DINM	DN 50
13RBN-G250DINM	DN 65
13RBN-G300DINM	DN 80
13RBN-G400DINM	DN 100



DIN Гаечный ключ

№ детали	Размер
DIN-1SP	DN25
DIN-1.5SP	DN40
DIN-2SP	DN50
DIN2.5SP	DN65
DIN-3SP	DN80
DIN-4SP	DN100



DIN Привариваемый метрический ниппель

№ детали	Размер
15A-R100DINM	DN 25
15A-R150DINM	DN 40
15A-R200DINM	DN 50
15A-R250DINM	DN 65
15A-R300DINM	DN 80
15A-R400DINM	DN 100



DIN Привариваемая метрическая подводка

№ детали	Размер
14A-R100DINM	DN 25
14A-R150DINM	DN 40
14A-R200DINM	DN 50
14A-R250DINM	DN 65
14A-R300DINM	DN 80
14A-R400DINM	DN 100



DIN Привариваемый ниппель

№ детали	Размер
15A-R100DIN	DN25
15A-R150DIN	DN40
15A-R200DIN	DN50
15A-R250DIN	DN65
15A-R300DIN	DN80
15A-R400DIN	DN100



DIN Привариваемая подводка

№ детали	Размер
14A-R100DIN	DN25
14A-R150DIN	DN40
14A-R200DIN	DN50
14A-R250DIN	DN65
14A-R300DIN	DN80
14A-R400DIN	DN100



Holedall® DIN штуцер для внешнего обжима (External Crimp)

№ детали	Размер
FEMALE	
HA 0239	DN25
HA 0240	DN40
HA 0241	DN50
HA 0242	DN65
HA 0243	DN80
HA 0298	DN100
MALE	
HA 0234	DN25
HA 0235	DN40
HA 0236	DN50
HA 0237	DN65
HA 0238	DN80
HA 0297	DN100

Подходит только для дюймовых соединений рукавов (не сочетается с метрикой)



Holedall® DIN втулка для внешнего обжима (External Crimp)

№ детали	Размер	Размер внешнего диаметра рукава (мм)	
		от	до
HA 0249-43-3	DN25	35.7	36.5
HA 0249-45-3	DN25	36.9	37.7
HA 0249-46-3	DN25	38.1	38.9
HA 0249-47-3	DN25	39.3	40.1
HA 0249-48-3	DN25	40.5	41.3
HA 0250-56-3	DN40	48.4	49.6
HA 0250-58-3	DN40	50.0	51.2
HA 0250-59-3	DN40	51.6	52.8
HA 0250-61-3	DN40	53.2	54.4
HA 0251-70-3	DN50	62.7	63.9
HA 0251-72-3	DN50	64.3	65.5
HA 0251-74-3	DN50	65.9	67.1
HA 0251-75-3	DN50	67.4	68.7
HA 0252-84-3	DN65	76.1	78.1
HA 0253-98-3	DN80	91.7	92.9
HA 0253-100-3	DN80	92.1	93.3
HA 0253-101-3	DN80	93.6	94.9
HA 0253-103-3	DN80	95.2	96.5
HA 0253-105-3	DN80	96.8	98.0
HA 0253-106-3	DN80	98.4	99.6
HA 0301-129-5	DN100	117.5	118.7
HA 0301-130-5	DN100	119.0	120.3
HA 0301-132-5	DN100	120.6	121.9
HA 0301-133-5	DN100	122.2	123.5
HA 0301-135-5	DN100	123.8	125.0



Holedall® DIN штуцер для внутреннего обжима (Internal Expansion)

№ детали FEMALE	Размер
HA0244	DN25
HA0245	DN40
HA0246	DN50
HA0247	DN65
HA0248	DN80
HA0300	DN100
№ детали MALE	Размер
HA0274	DN25
HA0275	DN40
HA0276	DN50
HA0277	DN65
HA0278	DN80
HA0279	DN100

Подходит только для дюймовых соединений рукавов (не сочетается с метрикой)



Holedall® DIN втулка для внутреннего обжима (Internal Expansion)

№ детали	Размер	Размер внешнего диаметра рукава (мм)	
		от	до
HA0259-43-3	DN25	35.7	36.5
HA0259-45-3	DN25	36.9	37.7
HA0259-46-3	DN25	38.1	38.9
HA0259-47-3	DN25	39.3	40.1
HA0259-48-3	DN25	40.5	41.3
HA0260-56-3	DN40	48.4	49.6
HA0260-58-3	DN40	50.0	51.2
HA0260-59-3	DN40	51.6	52.8
HA0260-61-3	DN40	53.2	54.4
HA0261-70-3	DN50	62.7	63.9
HA0261-72-3	DN50	64.3	65.5
HA0261-74-3	DN50	65.9	67.1
HA0261-75-3	DN50	67.4	68.7
HA0262-84-3	DN65	76.1	78.1
HA0263-98-3	DN80	91.7	92.9
HA0263-100-3	DN80	92.1	93.3
HA0263-101-3	DN80	93.6	94.9
HA0263-103-3	DN80	95.2	96.5
HA0263-105-3	DN80	96.8	98.0
HA0263-106-3	DN80	98.4	99.6
HA0303-129-5	DN100	117.5	118.7
HA0303-130-5	DN100	119.0	120.3
HA0303-132-5	DN100	120.6	121.9
HA0303-133-5	DN100	122.2	123.5
HA0303-135-5	DN100	123.8	125.0



DIN уплотнение/Силикон

№ детали	Размер
40MP-S15MDIN	DN15
40MP-S20MDIN	DN20
40MP-S25MDIN	DN25
40MP-S32MDIN	DN32
40MP-S40MDIN	DN40
40MP-S50MDIN	DN50
40MP-S65MDIN	DN65
40MP-S80MDIN	DN80
40MP-S100MDIN	DN100



DIN уплотнение /EPDM

№ детали	Размер
40MP-E15MDIN	DN15
40MP-E20MDIN	DN20
40MP-E25MDIN	DN25
40MP-E32MDIN	DN32
40MP-E40MDIN	DN40
40MP-E50MDIN	DN50
40MP-E65MDIN	DN65
40MP-E80MDIN	DN80
40MP-E100MDIN	DN100



DIN уплотнение/Витон (VITON)

№ детали	Размер
40MP-V15MDIN	DN15
40MP-V20MDIN	DN20
40MP-V25MDIN	DN25
40MP-V32MDIN	DN32
40MP-V40MDIN	DN40
40MP-V50MDIN	DN50
40MP-V65MDIN	DN65
40MP-V80MDIN	DN80
40MP-V100MDIN	DN100



DIN уплотнение/ Буна (BUNA)

№ детали	Размер
40MP-U15MDIN	DN15
40MP-U20MDIN	DN20
40MP-U25MDIN	DN25
40MP-U32MDIN	DN32
40MP-U40MDIN	DN40
40MP-U50MDIN	DN50
40MP-U65MDIN	DN65
40MP-U80MDIN	DN80
40MP-U100MDIN	DN100

Сообщите, если Вам нужна продукция RJT с другими параметрами.
В наличии есть другие изделия.

IDF BS:4825 раздел 4, соединения и уплотнения



IDF Шестигранные гайки

№ детали	Размер
13H-G100IDF	1"
13H-G150IDF	1½"
13H-G200IDF	2"
13H-G250IDF	2½"
13H-G300IDF	3"
13H-G400IDF	4"



IDF заглушка

№ детали	Размер
16AMP-R100IDF	1"
16AMP-R150IDF	1½"
16AMP-R200IDF	2"
16AMP-R250IDF	2½"
16AMP-R300IDF	3"
16AMP-R400IDF	4"



Резьбовая Заглушка с цепочкой-13 HBN

№ детали	Размер
13HBN-G100IDF	1"
13HBN-G150IDF	1½"
13HBN-G200IDF	2"
13HBN-G250IDF	2½"
13HBN-G300IDF	3"
13HBN-G400IDF	4"



IDF Гаечный ключ

№ детали	Размер
IDF-1SP	1"
IDF-2SP	1½"
IDF-2SP	2"
IDF2.5SP	2½"
IDF-3SP	3"
IDF-4SP	4"



IDF Привариваемый ниппель

№ детали	Размер
15A-R100IDF	1"
15A-R150IDF	1 ¹ / ₂ "
15A-R200IDF	2"
15A-R250IDF	2 ¹ / ₂ "
15A-R300IDF	3"
15A-R400IDF	4"



IDF Привариваемая подводка

№ детали	Размер
14A-R100IDF	1"
14A-R150IDF	1 ¹ / ₂ "
14A-R200IDF	2"
14A-R250IDF	2 ¹ / ₂ "
14A-R300IDF	3"
14A-R400IDF	4"



IDF Расширяющий ниппель с резьбой 15R

№ детали	Размер
15R-R100IDF	1"
15R-R150IDF	1 ¹ / ₂ "
15R-R200IDF	2"
15R-R250IDF	2 ¹ / ₂ "
15R-R300IDF	3"
15R-R400IDF	4"



IDF Расширяющая подводка 14R

№ детали	Размер
14R-R100IDF	1"
14R-R150IDF	1 ¹ / ₂ "
14R-R200IDF	2"
14R-R250IDF	2 ¹ / ₂ "
14R-R300IDF	3"
14R-R400IDF	4"



Holedall® IDF штуцер для внешнего обжима (External Crimp)

№ детали	Размер
FEMALE	
HA0628	1"
HA0629	1½"
HA0630	2"
HA0631	2½"
HA0632	3"
HA0633	4"
MALE	
HA0634	1"
HA0635	1½"
HA0636	2"
HA0637	2½"
HA0638	3"
HA0639	4"

Подходит только для дюймовых соединений рукавов (не сочетается с метрикой)



Holedall® IDF втулка для внешнего обжима (External Crimp)

№ детали	Размер	Размер внешнего диаметра рукава (мм)	
		от	до
HA0249-43-3	1"	35.7	36.5
HA0249-45-3	1"	36.9	37.7
HA0249-46-3	1"	38.1	38.9
HA0249-47-3	1"	39.3	40.1
HA0249-48-3	1"	40.5	41.3
HA0250-56-3	1½"	48.4	49.6
HA0250-58-3	1½"	50.0	51.2
HA0250-59-3	1½"	51.6	52.8
HA0250-61-3	1½"	53.2	54.4
HA0251-70-3	2"	62.7	63.9
HA0251-72-3	2"	64.3	65.5
HA0251-74-3	2"	65.9	67.1
HA0251-75-3	2"	67.4	68.7
HA0252-84-3	2½"	76.1	78.1
HA0253-98-3	3"	91.7	92.9
HA0253-100-3	3"	92.1	93.3
HA0253-101-3	3"	93.6	94.9
HA0253-103-3	3"	95.2	96.5
HA0253-105-3	3"	96.8	98.0
HA0253-106-3	3"	98.4	99.6
HA0301-129-5	4"	117.5	118.7
HA0301-130-5	4"	119.0	120.3
HA0301-132-5	4"	120.6	121.9
HA0301-133-5	4"	122.2	123.5
HA0301-135-5	4"	123.8	125.0



Holedall® IDF штуцер для внутреннего обжима (Internal Expansion)

№ детали	Размер
FEMALE	
HA0647	1"
HA0648	1 ¹ / ₂ "
HA0649	2"
HA0650	2 ¹ / ₂ "
HA0651	3"
HA0652	4"
MALE	
HA0653	1"
HA0654	1 ¹ / ₂ "
HA0655	2"
HA0656	2 ¹ / ₂ "
HA0657	3"
HA0658	4"

Подходит только для дюймовых соединений рукавов (не сочетается с метрикой)



Holedall® IDF втулка для внутреннего обжима (Internal Expansion)

№ детали	Размер	Размер внешнего диаметра рукава (мм)	
		от	до
HA0259-43-3	1"	35.7	36.5
HA0259-45-3	1"	36.9	37.7
HA0259-46-3	1"	38.1	38.9
HA0259-47-3	1"	39.3	40.1
HA0259-48-3	1"	40.5	41.3
HA0260-56-3	1 ¹ / ₂ "	48.4	49.6
HA0260-58-3	1 ¹ / ₂ "	50.0	51.2
HA0260-59-3	1 ¹ / ₂ "	51.6	52.8
HA0260-61-3	1 ¹ / ₂ "	53.2	54.4
HA0261-70-3	2"	62.7	63.9
HA0261-72-3	2"	64.3	65.5
HA0261-74-3	2"	65.9	67.1
HA0261-75-3	2"	67.4	68.7
HA0262-84-3	2 ¹ / ₂ "	76.1	78.1
HA0263-98-3	3"	91.7	92.9
HA0263-100-3	3"	92.1	93.3
HA0263-101-3	3"	93.6	94.9
HA0263-103-3	3"	95.2	96.5
HA0263-105-3	3"	96.8	98.0
HA0263-106-3	3"	98.4	99.6
HA0303-129-5	4"	117.5	118.7
HA0303-130-5	4"	119.0	120.3
HA0303-132-5	4"	120.6	121.9
HA0303-133-5	4"	122.2	123.5
HA0303-135-5	4"	123.8	125.0

IDF O-RING уплотнительное «O-Кольцо»/EPDM

№ детали	Размер
40MP-E100IDF	1"
40MP-E150IDF	1 ¹ / ₂ "
40MP-E200IDF	2"
40MP-E250IDF	2 ¹ / ₂ "
40MP-E300IDF	3"
40MP-E400IDF	4"

IDF O-RING уплотнительное «O-Кольцо»/Витон (VITON)

№ детали	Размер
40MP-SFY100IDF	1"
40MP-SFY150IDF	1 ¹ / ₂ "
40MP-SFY200IDF	2"
40MP-SFY250IDF	2 ¹ / ₂ "
40MP-SFY300IDF	3"
40MP-SFY400IDF	4"

IDF O-RING уплотнительное «O-Кольцо»/Буна (BUNA)

№ детали	Размер
40MP-U100IDF	1"
40MP-U150IDF	1 ¹ / ₂ "
40MP-U200IDF	2"
40MP-U250IDF	2 ¹ / ₂ "
40MP-U300IDF	3"
40MP-U400IDF	4"

Сообщите, если Вам нужна продукция IDF с другими параметрами.
В наличии есть другие изделия.

SMS, компоненты и уплотнения



SMS гайка с шестью прорезями SMS-13R

№ детали	Размер
13R-G100SMS	1"
13R-G150SMS	1½"
13R-G200SMS	2"
13R-G250SMS	2½"
13R-G300SMS	3"
13R-G400SMS	4"



SMS заглушка

№ детали	Размер
16AMP-R100SMS	1"
16AMP-R150SMS	1½"
16AMP-R200SMS	2"
16AMP-R250SMS	2½"
16AMP-R300SMS	3"
16AMP-R400SMS	4"



SMS резьбовая заглушка с шестью прорезями и цепочкой

№ детали	Размер
13RBN-G100SMS	1"
13RBN-G150SMS	1½"
13RBN-G200SMS	2"
13RBN-G250SMS	2½"
13RBN-G300SMS	3"
13RBN-G400SMS	4"



MS Гаечный ключ

№ детали	Размер
SMS-1SP	1"
SMS-1.5SP	1½"
SMS-2SP	2"
SMS2.5SP	2½"
SMS-3SP	3"
SMS-4SP	4"



SMS Привариваемый ниппель

№ детали	Размер
15A-R100SMS	1"
15A-R150SMS	1½"
15A-R200SMS	2"
15A-R250SMS	2½"
15A-R300SMS	3"
15A-R400SMS	4"



SMS Привариваемая подводка

№ детали	Размер
14A-R100SMS	1"
14A-R150SMS	1½"
14A-R200SMS	2"
14A-R250SMS	2½"
14A-R300SMS	3"
14A-R400SMS	4"



SMS Расширяющий ниппель 15R

№ детали	Размер
15R-R100SMS	1"
15R-R150SMS	1½"
15R-R200SMS	2"
15R-R250SMS	2½"
15R-R300SMS	3"
15R-R400SMS	4"



SMS Расширяющая подводка 15R

№ детали	Размер
14R-R100SMS	1"
14R-R150SMS	1-½"
14R-R200SMS	2"
14R-R250SMS	2½"
14R-R300SMS	3"
14R-R400SMS	4"



Holedall® SMS штуцер для внешнего обжима (External Crimp)

№ детали	Размер
FEMALE	
HA0616	1"
HA0617	1 ¹ / ₂ "
HA0618	2"
HA0619	2 ¹ / ₂ "
HA0620	3"
HA0621	4"
MALE	
HA0622	1"
HA0623	1 ¹ / ₂ "
HA0624	2"
HA0625	2 ¹ / ₂ "
HA0626	3"
HA0627	4"

Подходит только для дюймовых соединений рукавов (не сочетается с метрикой)



Holedall® SMS втулка для внешнего обжима (External Crimp)

№ детали	Размер	Размер внешнего диаметра рукава (мм)	
		от	до
HA0249-43-3	1"	35.7	36.5
HA0249-45-3	1"	36.9	37.7
HA0249-46-3	1"	38.1	38.9
HA0249-47-3	1"	39.3	40.1
HA0249-48-3	1"	40.5	41.3
HA0250-56-3	1 ¹ / ₂ "	48.4	49.6
HA0250-58-3	1 ¹ / ₂ "	50.0	51.2
HA0250-59-3	1 ¹ / ₂ "	51.6	52.8
HA0250-61-3	1 ¹ / ₂ "	53.2	54.4
HA0251-70-3	2"	62.7	63.9
HA0251-72-3	2"	64.3	65.5
HA0251-74-3	2"	65.9	67.1
HA0251-75-3	2"	67.4	68.7
HA0252-84-3	2 ¹ / ₂ "	76.1	78.1
HA0253-98-3	3"	91.7	92.9
HA0253-100-3	3"	92.1	93.3
HA0253-101-3	3"	93.6	94.9
HA0253-103-3	3"	95.2	96.5
HA0253-105-3	3"	96.8	98.0
HA0253-106-3	3"	98.4	99.6
HA0301-129-5	4"	117.5	118.7
HA0301-130-5	4"	119.0	120.3
HA0301-132-5	4"	120.6	121.9
HA0301-133-5	4"	122.2	123.5
HA0301-135-5	4"	123.8	125.0



Holedall® SMS штуцер для внутреннего обжима (Internal Expansion)

№ детали	Размер
FEMALE	
HA0607	1"
HA0608	1 ¹ / ₂ "
HA0609	2"
HA0610	2 ¹ / ₂ "
HA0611	3"
HA0612	4"
MALE	
HA0659	1"
HA0660	1 ¹ / ₂ "
HA0661	2"
HA0662	2 ¹ / ₂ "
HA0663	3"
HA0664	4"

Подходит только для дюймовых соединений рукавов (не сочетается с метрикой)



Holedall® SMS втулка для внутреннего обжима (Internal Expansion)

№ детали	Размер	Размер внешнего диаметра рукава (мм)	
		от	до
HA0259-43-3	1"	35.7	36.5
HA0259-45-3	1"	36.9	37.7
HA0259-46-3	1"	38.1	38.9
HA0259-47-3	1"	39.3	40.1
HA0259-48-3	1"	40.5	41.3
1¹/₂"			
HA0260-56-3	1 ¹ / ₂ "	48.4	49.6
HA0260-58-3	1 ¹ / ₂ "	50.0	51.2
HA0260-59-3	1 ¹ / ₂ "	51.6	52.8
HA0260-61-3	1 ¹ / ₂ "	53.2	54.4
2"			
HA0261-70-3	2"	62.7	63.9
HA0261-72-3	2"	64.3	65.5
HA0261-74-3	2"	65.9	67.1
HA0261-75-3	2"	67.4	68.7
2¹/₂"			
HA0262-84-3	2 ¹ / ₂ "	76.1	78.1
3"			
HA0263-98-3	3"	91.7	92.9
HA0263-100-3	3"	92.1	93.3
HA0263-101-3	3"	93.6	94.9
HA0263-103-3	3"	95.2	96.5
HA0263-105-3	3"	96.8	98.0
HA0263-106-3	3"	98.4	99.6
4"			
HA0303-129-5	4"	117.5	118.7
HA0303-130-5	4"	119.0	120.3
HA0303-132-5	4"	120.6	121.9
HA0303-133-5	4"	122.2	123.5
HA0303-135-5	4"	123.8	125.0

SMS O-RING уплотнительное «O-Кольцо»/Силикон

№ детали	Размер
40MP-XW100SMS	1"
40MP-XW150SMS	1½"
40MP-XW200SMS	2"
40MP-XW250SMS	2½"
40MP-XW300SMS	3"
40MP-XW400SMS	4"

SMS O-RING уплотнительное «O-Кольцо»/EPDM

№ детали	Размер
40MP-E100SMS	1"
40MP-E150SMS	1½"
40MP-E200SMS	2"
40MP-E250SMS	2½"
40MP-E300SMS	3"
40MP-E400SMS	4"

Сообщите, если Вам нужна продукция SMS с другими параметрами.
В наличии есть другие изделия.

Зажимы BS:4825 часть 3, соединения и уплотнения



13MNHM-Q Одноосевой Зажимной Хомут

№ детали	Размер
13MNHM-Q75	1/2"-3/4"
13MNHM-Q100150	1"-1 1/2"
13MNHM-Q200	2"
13MNHM-Q250	2 1/2"
13MNHM-Q300	3"
13MNHM-Q400	4"



13MNHM Усиленный Одноосевой Зажимной Хомут

№ детали	Размер
13MNHM50-75	1/2"-3/4"
13MNHM100-150	1"-1 1/2"
13MNHM200	2"
13MNHM250	2 1/2"
13MNHM300	3"
13MNHM400	4"



13MNHM-DP Усиленный Двухосевой Зажимной Хомут

№ детали	Размер
13MNHM-DP100-150	1" - 1 1/2"
13MNHM-DP200	2"
13MNHM-DP250	2 1/2"
13MNHM-DP300	3"
13MNHM-DP400	4"



13MHP «Санитарный» 2-х Болтовой Зажимной Хомут

№ детали	Размер	Линейный размер
13MHP75	1/2" - 3/4"	1.062
13MHP100-150	1" - 1 1/2"	2.122
13MHP200	2"	2.654
13MHP250	2 1/2"	3.185
13MHP300	3"	3.717
13MHP400	4"	4.820
13MHP600	6"	6.625



Уплотнение из черной синтетической резины BUNA-N (NBR) от -40°C до 107°C

№ детали	Размер
42MP-U50	1/2"
42MP-U75	3/4"
40MP-U100	1"
40MP-U150	1 1/2"
40MP-U200	2"
40MP-U250	2 1/2"
40MP-U300	3"
40MP-U400	4"
40MP-U600	6"

Уплотнение из черного Витона (VITON) от -29°C до 204°C

№ детали	Размер
42MP-SFY50	1/2"
42MP-SFY75	3/4"
40MP-SFY100	1"
40MP-SFY150	1 1/2"
40MP-SFY200	2"
40MP-SFY250	2 1/2"
40MP-SFY300	3"
40MP-SFY400	4"
40MP-SFY600	6"

Уплотнение из белой синтетической резины BUNA-N (NBR) от -40°C до 107

№ детали	Размер
42MP-U50	1/2"
42MP-U75	3/4"
40MP-UW100	1"
40MP-UW150	1 1/2"
40MP-UW200	2"
40MP-UW250	2 1/2"
40MP-UW300	3"
40MP-UW400	4"
40MP-UW600	6"

Уплотнение из белого (твердого) тефлона от -73°C до 204°C

№ детали	Размер
42MP-G50	1/2"
42MP-G75	3/4"
40MP-G100	1"
40MP-G150	1 1/2"
40MP-G200	2"
40MP-G250	2 1/2"
40MP-G300	3"
40MP-G400	4"
40MP-G600	6"

Уплотнение из черного EPDM от -60°C до 135°C

№ детали	Размер
42MP-E50	1/2"
42MP-E75	3/4"
40MP-E100	1"
40MP-E150	1 1/2"
40MP-E200	2"
40MP-E250	2 1/2"
40MP-E300	3"
40MP-E400	4"
40MP-E600	6"



Плотная дисковая заглушка втулки – 16AMP

№ детали	Размер
16MP-R50-75	1/2" - 3/4"
16AMP-R100-150	1" - 1 1/2"
16AMP-R200	2"
16AMP-R250	2 1/2"
16AMP-R300	3"
16AMP-R400	4"
16AMP-R600	6"
16AMP-R800	8"
16AMP-R1000	10"
16AMP-R1200	12"



Короткая приварная втулка – 14WMP

№ детали	Размер
14WMP-R50	1/2"
14WMP-R75	3/4"
14WMP-R100	1"
14WMP-R150	1 1/2"
14WMP-R200	2"
14WMP-R250	2 1/2"
14WMP-R300	3"
14WMP-R400	4"
14WMP-R600	6"
14WMP-R800	8"
14WMP-R1000	10"
14WMP-R1200	12"



Приварной стык

№ детали	Размер
L14AM7-R50	1/2"
L14AM7-R75	3/4"
L14AM7-R100	1"
L14AM7-R150	1 1/2"
L14AM7-R200	2"
L14AM7-R250	2 1/2"
L14AM7-R300	3"
L14AM7-R400	4"
L14AM7-R600	6"
L14AM7-R800	8"
L14AM7-R1000	10"
L14AM7-R1200	12"



Стыковое соединение с концом под рукав

№ детали	Размер
TRI-1L	1"
TRI-1.5L	1 1/2"
TRI-2L	2"
TRI2.5L	2 1/2"
TRI-3L	3"
TRI-4L	4"

Подходит только для дюймовых соединений рукавов (не сочетается с метрикой)



Holedall® стык-штуцер для внешнего обжима (External Crimp)

№ детали	Размер
HA0640	1"
HA0641	1 ¹ / ₂ "
HA0642	2"
HA0643	2 ¹ / ₂ "
HA0644	3"
HA0645	4"

Подходит только для дюймовых соединений рукавов (не сочетается с метрикой)



Holedall® втулка стыка для внешнего обжима (External Crimp)

№ детали	Размер	Размер внешнего диаметра рукава (мм)	
		от	до
HA0249-43-3	1"	35.7	36.5
HA0249-45-3	1"	36.9	37.7
HA0249-46-3	1"	38.1	38.9
HA0249-47-3	1"	39.3	40.1
HA0249-48-3	1"	40.5	41.3
HA0250-56-3	1 ¹ / ₂ "	48.4	49.6
HA0250-58-3	1 ¹ / ₂ "	50.0	51.2
HA0250-59-3	1 ¹ / ₂ "	51.6	52.8
HA0250-61-3	1 ¹ / ₂ "	53.2	54.4
HA0251-70-3	2"	62.7	63.9
HA0251-72-3	2"	64.3	65.5
HA0251-74-3	2"	65.9	67.1
HA0251-75-3	2"	67.4	68.7
HA0252-84-3	2 ¹ / ₂ "	76.1	78.1
HA0253-98-3	3"	91.7	92.9
HA0253-100-3	3"	92.1	93.3
HA0253-101-3	3"	93.6	94.9
HA0253-103-3	3"	95.2	96.5
HA0253-105-3	3"	96.8	98.0
HA0253-106-3	3"	98.4	99.6
HA0301-129-5	4"	117.5	118.7
HA0301-130-5	4"	119.0	120.3
HA0301-132-5	4"	120.6	121.9
HA0301-133-5	4"	122.2	123.5
HA0301-135-5	4"	123.8	125.0



Holedall® стык-штуцер для внутреннего обжима (Internal Expansion)

№ детали	Размер
HA0665	1"
HA0666	1 ¹ / ₂ "
HA0667	2"
HA0668	2 ¹ / ₂ "
HA0669	3"
HA0670	4"

Подходит только для дюймовых соединений рукавов (не сочетается с метрикой)



Holedall® втулка стыка для внутреннего обжима (Internal Expansion)

№ детали	Размер	Размер внешнего диаметра рукава (мм)	
		от	до
HA0259-43-3	1"	35.7	36.5
HA0259-45-3	1"	36.9	37.7
HA0259-46-3	1"	38.1	38.9
HA0259-47-3	1"	39.3	40.1
HA0259-48-3	1"	40.5	41.3
HA0260-56-3	1 ¹ / ₂ "	48.4	49.6
HA0260-58-3	1 ¹ / ₂ "	50.0	51.2
HA0260-59-3	1 ¹ / ₂ "	51.6	52.8
HA0260-61-3	1 ¹ / ₂ "	53.2	54.4
HA0261-70-3	2"	62.7	63.9
HA0261-72-3	2"	64.3	65.5
HA0261-74-3	2"	65.9	67.1
HA0261-75-3	2"	67.4	68.7
HA0262-84-3	2 ¹ / ₂ "	76.1	78.1
HA0263-98-3	3"	91.7	92.9
HA0263-100-3	3"	92.1	93.3
HA0263-101-3	3"	93.6	94.9
HA0263-103-3	3"	95.2	96.5
HA0263-105-3	3"	96.8	98.0
HA0263-106-3	3"	98.4	99.6
HA0303-129-5	4"	117.5	118.7
HA0303-130-5	4"	119.0	120.3
HA0303-132-5	4"	120.6	121.9
HA0303-133-5	4"	122.2	123.5
HA0303-135-5	4"	123.8	125.0

Уголки, тройники и переходники



45° угловой стык - В2КМР

№ детали	Размер
B2KMP-R100	1"
B2KMP-R150	1½"
B2KMP-R200	2"
B2KMP-R250	2½"
B2KMP-R300	3"
B2KMP-R400	4"
B2KMP-R600	6"

Из нержавеющей стали 316L



90° угловой стык - В2СМР

№ детали	Размер
B2CMP-R100	1"
B2CMP-R150	1½"
B2CMP-R200	2"
B2CMP-R250	2½"
B2CMP-R300	3"
B2CMP-R400	4"
B2CMP-R600	6"

Из нержавеющей стали 316L



45° угловой полированный патрубок – для сварки В2КС

№ детали	Размер
B2KS-R100P	1"
B2KS-R150P	1½"
B2KS-R200P	2"
B2KS-R250P	2½"
B2KS-R300P	3"
B2KS-R400P	4"

Из полированной нержавеющей стали 316L



Полированный угловой малый патрубок-вставка - В2WK

№ детали	Размер
B2WK-R100P	1"
B2WK-R150P	1½"
B2WK-R200P	2"
B2WK-R250P	2½"
B2WK-R300P	3"
B2WK-R400P	4"
B2WK-R600P	6"

Из полированной нержавеющей стали 316L



90° УГЛОВОЙ ПОЛИРОВАННЫЙ ПАТРУБОК – ДЛЯ СВАРКИ -B2S

№ детали	Размер
B2S-R100P	1"
B2S-R150P	1 1/2"
B2S-R200P	2"
B2S-R250P	2 1/2"
B2S-R300P	3"
B2S-R400P	4"

Из полированной нержавеющей
стали 316L



90° угловой полированный малый патрубок-вставка – для сварки -B2WCL

№ детали	Размер
B2WCL-R100P	1"
B2WCL-R150P	1 1/2"
B2WCL-R200P	2"
B2WCL-R250P	2 1/2"
B2WCL-R300P	3"
B2WCL-R400P	4"
B2WCL-R600P	6"

Из полированной нержавеющей
стали 316L



Тройник со стыками - B7RMP

№ детали	Размер
B7MP-R100	1"
B7MP-R150	1 1/2"
B7MP-R200	2"
B7MP-R250	2 1/2"
B7MP-R300	3"
B7MP-R400	4"

Из нержавеющей стали 316L



Тройник преобразователь со стыками B7RMP

№ детали	Размер
B7RMP-R150100	1 1/2" x 1"
B7RMP-R200100	2" x 1"
B7RMP-R200150	2" x 1 1/2"
B7RMP-R250150	2 1/2" x 1 1/2"
B7RMP-R250200	2 1/2" x 2"
B7RMP-R300150	3" x 1 1/2"
B7RMP-R300200	3" x 2"
B7RMP-R300250	3" x 2 1/2"
B7RMP-R400150	4" x 1 1/2"
B7RMP-R400200	4" x 2"
B7RMP-R400250	4" x 2 1/2"
B7RMP-R400300	4" x 3"

Из нержавеющей стали 316L



Вставка с концентрическим преобразователем В3114МР

№ детали	Размер
B3114MP-R150100	1-1/2" x 1"
B3114MP-R200100	2" x 1"
B3114MP-R200150	2" x 1-1/2"
B3114MP-R250150	2-1/2" x 1-1/2"
B3114MP-R250200	2-1/2" x 2"
B3114MP-R300150	3" x 1-1/2"
B3114MP-R300200	3" x 2"
B3114MP-R300250	3" x 2-1/2"
B3114MP-R400200	4" x 2"
B3114MP-R400250	4" x 2-1/2"
B3114MP-R400300	4" x 3"
B3114MP-R600300	6" x 3"
B3114MP-R600400	6" x 4"

Из нержавеющей стали 316L



Полированный тройник - для сварки/ короткие вставки В7WWW

№ детали	Размер
B7WWW-R100P	1"
B7WWW-R150P	1-1/2"
B7WWW-R200P	2"
B7WWW-R250P	2-1/2"
B7WWW-R300P	3"
B7WWW-R400P	4"

Из полированной нержавеющей стали 316L



Полированный тройник - для сварки/ длинные вставки В7W

№ детали	Размер
B7W-R100P	1"
B7W-R150P	1-1/2"
B7W-R200P	2"
B7W-R250P	2-1/2"
B7W-R300P	3"
B7W-R400P	4"
B7W-R600P	6"

Из полированной нержавеющей стали 316L



Полированный тройник - для сварки/ с преобразователем В7RWWW

№ детали	Размер
B7RWWW-R150100P	1 1/2" x 1"
B7RWWW-R200100P	2" x 1"
B7RWWW-R200150P	2" x 1 1/2"
B7RWWW-R250150P	2 1/2" x 1 1/2"
B7RWWW-R250200P	2 1/2" x 2"
B7RWWW-R300150P	3" x 1 1/2"
B7RWWW-R300200P	3" x 2"
B7RWWW-R300250P	3" x 2 1/2"
B7RWWW-R400150P	4" x 1 1/2"
B7RWWW-R400200P	4" x 2"
B7RWWW-R400250P	4" x 2 1/2"
B7RWWW-R400300P	4" x 3"

Из полированной нержавеющей стали 316L

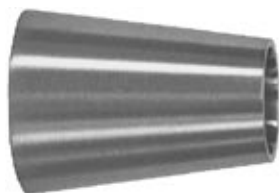

Полированный преобразователь – для сварки с концентрическим преобразователем В31W

№ детали	Размер
B31W-R150100P	1 1/2" x 1"
B31W-R200100P	2" x 1"
B31W-R200150P	2" x 1 1/2"
B31W-R250150P	2 1/2" x 1 1/2"
B31W-R250200P	2 1/2" x 2"
B31W-R300150P	3" x 1 1/2"
B31W-R300200P	3" x 2"
B31W-R300250P	3" x 2 1/2"
B31W-R400200P	4" x 2"
B31W-R400250P	4" x 2 1/2"
B31W-R400300P	4" x 3"
B31W-R600300P	6" x 3"
B31W-R600400P	6" x 4"

Из полированной нержавеющей стали 316L

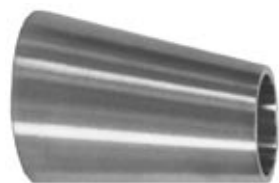

Полированный преобразователь – для сварки с эксцентриковым преобразователем В32W

№ детали	Размер
B32W-R150100P	1 1/2" x 1"
B32W-R200100P	2" x 1"
B32W-R200150P	2" x 1 1/2"
B32W-R250150P	2 1/2" x 1 1/2"
B32W-R250200P	2 1/2" x 2"
B32W-R300150P	3" x 1 1/2"
B32W-R300200P	3" x 2"
B32W-R300250P	3" x 2 1/2"
B32W-R400200P	4" x 2"
B32W-R400250P	4" x 2 1/2"
B32W-R400300P	4" x 3"
B32W-R600300P	6" x 3"
B32W-R600400P	6" x 4"

Из полированной нержавеющей стали 316L

Гигиенические манометры давления

Полный диапазон манометров из нержавеющей стали, наполненных нетоксичным гелевым веществом, утвержденных FDA.

Используются в пищевой, фармацевтической и химической отраслях промышленности.

Технические данные: манометры 4" являются стандартными. Имеются другие размеры. Компенсирующая температура -12 и +120°C. Точность ±1% на полной шкале. Все манометры поставляются с сертификатом калибровки.

Могут поставляться с «влажным» наполнением (глицерин) контрольной шкалы или из другого вещества для специального применения, из нержавеющей стали Hastelloy, Monel и пр. контактируйте с нами по вопросам их применения, цены и наличия.

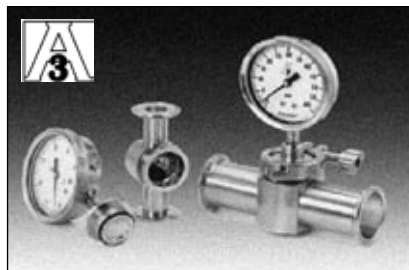

Connections / Fittings: RJT, IDF, DIN, SMS, TRI –CLAMP.
Call us for other connections.



Гигиенические термометры

Полный диапазон термометров высокого качества и высокой точности, включая аналоговые, с поворотным диском и цифровые.

Используются в пищевой, фармацевтической и химической отраслях промышленности.

Цифровые термометры разной конфигурации, могут монтироваться с гигиеническим щупом и со всеми другими гигиеническими соединениями.

Технические данные: от -50 до +200°C. Точность 0.25% по полной шкале. Постоянно показывают температуру. Водонепроницаемые. Диаметр 100мм. Корпус из нержавеющей стали.

Могут поставляться с «влажным» наполнением (глицерин) контрольной шкалы или из другого вещества для специального применения, из нержавеющей стали Hastelloy, Monel и пр. контактируйте с нами по вопросам их применения, цены и наличия.

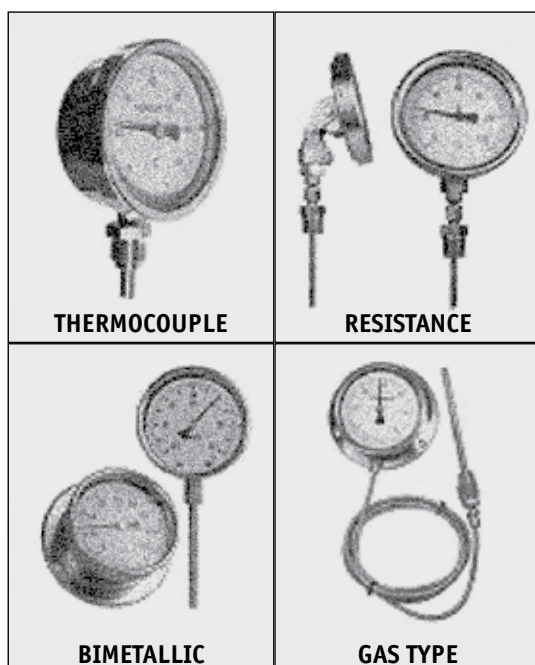

Технические данные аналоговых термометров:

имеются все виды: термопарный, термометр сопротивления, биметаллический и газового типа. Все термометры могут монтироваться со всеми видами шпинделей в зависимости от выбора их применения с учетом необходимой точности.

Соединения/фитинги: RJT, IDF, DIN, SMS, TRI –CLAMP. Возможны другие виды соединений, связывайтесь с нами.

Предохранительные клапаны



Широкий диапазон гигиенических предохранительных клапанов для пищевой и фармакологической отраслей промышленности.

Имеются в наличии привариваемые, с наружной резьбой и с заглушкой-тройником. Есть стандартные согласно ЗА, RJT, SMS, DIN и IDF.

Уплотнения из Силикона и Витона (VITON).

Предохранительный клапан – с фланцем, с уплотнением из EPDM, под сварку

№ детали	Размер
B45F-WR100E	1"/DN25
B45F-WR150E	1 ¹ / ₂ "/DN40
B45F-WR200E	2"/DN50
B45F-WR250E	2 ¹ / ₂ "/DN65
B45F-WR300E	3"/DN80
B45F-WR400E	4"/DN100

Предохранительный клапан – с фланцем, с уплотнением из EPDM, и стыковым соединением

№ детали	Размер
B45F-MPR100E	1"/DN25
B45F-MPR150E	1 ¹ / ₂ "/DN40
B45F-MPR200E	2"/DN50
B45F-MPR250E	2 ¹ / ₂ "/DN65
B45F-MPR300E	3"/DN80
B45F-MPR400E	4"/DN100

Предохранительный клапан – со стыком, с уплотнением из EPDM, под сварку

№ детали	Размер
B45MP-WR100E	1"/DN25
B45MP-WR150E	1 ¹ / ₂ "/DN40
B45MP-WR200E	2"/DN50
B45MP-WR250E	2 ¹ / ₂ "/DN65
B45MP-WR300E	3"/DN80
B45MP-WR400E	4"/DN100

Предохранительный клапан – со стыком, с уплотнением из EPDM, и стыковым соединением

№ детали	Размер
B45MP-R100E	1"/DN25
B45MP-R150E	1 ¹ / ₂ "/DN40
B45MP-R200E	2"/DN50
B45MP-R250E	2 ¹ / ₂ "/DN65
B45MP-R300E	3"/DN80
B45MP-R400E	4"/DN100

Шаровые краны



Гигиенические шаровые краны для пищевой и химической отраслей промышленности с крепежной пластиной ISO.

Имеются в наличии под сварку, с наружной резьбой и с заглушкой-тройником. Есть стандартные согласно 3A, RJT, SMS, DIN и IDF.

Шаровой кран с привариваемыми концами сертифицированными А 3А

№ детали	Размер
B13BVW-R50	1/2"
B13BVW-R75	3/4"
B13BVW-R100	1"
B13BVW-R150	1 1/2"
B13BVW-R200	2"
B13BVW-R250	2 1/2"
B13BVW-R300	3"
B13BVW-R400	4"

Наборы для ремонта и ухода прилагаются.

Шаровой кран со стыком, сертифицированный А 3А

№ детали	Размер
B13BVMP-R50	1/2"
B13BVMP-R75	3/4"
B13BVMP-R100	1"
B13BVMP-R150	1 1/2"
B13BVMP-R200	2"
B13BVMP-R250	2 1/2"
B13BVMP-R300	3"
B13BVMP-R400	4"

Наборы для ремонта и ухода прилагаются.

Поворотная заслонка

Поворотные заслонки из нержавеющей стали 316 с уплотнениями EPDM под сварку свариваемыми/ или с соединениями для сварки.



Поворотная заслонка Приварная / или с соединениями для сварки

№ детали	Размер
B51WE100	1"
B51WE150	1 ¹ / ₂ "
B51WE200	2"
B51WE250	2 ¹ / ₂ "
B51WE300	3"
B51WE400	4"

В комплекте с 12-позиционным захватным устройством.

Стандартные: трехзажимные, B.S. и SMS. (при заказе уточняйте тип)

Имеются уплотнения из других материалов: Витон (Viton), силикон.

А также из стали 304 и 316L, свяжитесь с нами.

Имеются другие виды исполнения ручек.

Гигиенические заслонки размера до 8" по требованию.

Поворотные заслонки с тремя заглушками с уплотнением EPDM и соединением стык/ стыковое соединение



Поворотные заслонки соединением стык/ стыковое соединение

№ детали	Размер
B51MPE100	1"
B51MPE150	1 ¹ / ₂ "
B51MPE200	2"
B51MPE250	2 ¹ / ₂ "
B51MPE300	3"
B51MPE400	4"

В комплекте с 12-позиционным захватным устройством.

Имеются уплотнения из других материалов: Витон (Viton), силикон.

А также из стали 304 и 316L, свяжитесь с нами.

Имеются другие виды исполнения ручек.

Гигиенические заслонки размера до 8" по требованию.

Поворотные заслонки с уплотнением EPDM, соединение штуцер с наружной резьбой/ штуцер с наружной резьбой



Поворотные заслонки соединение штуцер с наружной резьбой/
штуцер с наружной резьбой

№ детали	Размер
B52MME100	1"
B52MME150	1 1/2"
B52MME200	2"
B52MME250	2 1/2"
B52MME300	3"
B52MME400	4"

В комплекте с 12-позиционным захватным устройством.

Стандартные: трехзажимные, B.S. и SMS. (при заказе уточняйте тип)

Имеются уплотнения из других материалов: Витон (Viton), силикон.

А также из стали 304 и 316L, свяжитесь с нами.

Имеются другие виды исполнения ручек.

Гигиенические заслонки размера до 8" по требованию.

DIN Поворотные заслонки с уплотнением EPDM, соединение штуцер с наружной резьбой/ штуцер с наружной резьбой



DIN Поворотные заслонки соединение штуцер с наружной резьбой/
штуцер с наружной резьбой

№ детали	Размер
B52MME100DIN	1"
B52MME150DIN	1 1/2"
B52MME200DIN	2"
B52MME250DIN	2 1/2"
B52MME300DIN	3"
B52MME400DIN	4"

В комплекте с 12-позиционным захватным устройством.

Имеются уплотнения из других материалов: Витон (Viton), силикон.

А также из стали 304 и 316L, свяжитесь с нами.

Имеются другие виды исполнения ручек.

Гигиенические заслонки размера до 8" по требованию.

Управляемые заслонки



Для получения дополнительной информации о работе
Управляемых заслонок и аксессуаров
связывайтесь с нами:

E-mail: einfo@dixonrussia.ru

Визуальные уровнемеры

Визуальные уровнемеры из нержавеющей стали 316 со стандартными приварными соединениями / или приварными соединениями с силиконовым уплотнением.



Визуальные уровнемеры под сварку/ или приварными соединениями

№ детали	Размер
54WXW100	1" (25mm)
54WXW150	1 ¹ / ₂ " (38mm)
54WXW200	2" (51mm)
54WXW250	2 ¹ / ₂ " (63.5mm)
54WXW300	3" (76mm)
54WXW400	4 (104mm)

Имеются стандарты: 3A, B.S. и SMS (укажите в заказе нужный)

Есть уплотнения из других материалов.

Максимальное рабочее давление 10 бар/150 psi

Визуальные уровнемеры из нержавеющей стали 316 с соединениями с наружной резьбой/ или с наружной резьбой с силиконовым уплотнением.



Визуальные уровнемеры с соединением с наружной резьбой

№ детали	Размер
54MMXW100	1" (25mm)
54MMXW150	1 ¹ / ₂ " (38mm)
54MMXW200	2" (51mm)
54MMXW250	2 ¹ / ₂ " (63.5mm)
54MMXW300	3" (76mm)
54MMXW400	4 (104mm)

Имеются стандарты: 3A, B.S. и SMS (укажите в заказе нужный)

Имеются концы стандарта RJT, IDF, DIN и SMS (укажите в заказе нужный)

Есть уплотнения из других материалов.

Максимальное рабочее давление 10 бар/150 psi

Визуальные уровнемеры из нержавеющей стали 316 со стыковым соединением/
или стыковым соединением с силиконовым уплотнением.

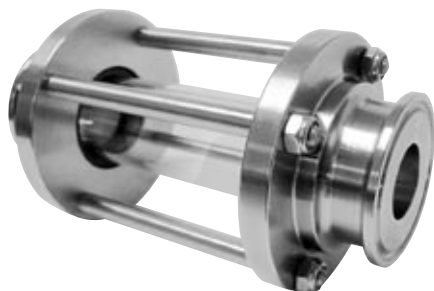

Визуальные уровнемеры со стыковым соединением

№ детали	Размер
54MPXW100	1" (25mm)
54MPXW150	1 1/2" (38mm)
54MPXW200	2" (51mm)
54MPXW250	2 1/2" (63.5mm)
54MPXW300	3" (76mm)
54MPXW400	4" (104mm)

Имеются стандарты: 3A, B.S. и SMS (укажите в заказе нужный)

Другие типы соединений доступны по требованию

Есть уплотнения из других материалов.

Максимальное рабочее давление 10 бар/150 psi

Небьющаяся визуальная уровневая трубка-вставка F.E.P.

Согласно стандартам FDA и Европейским Рекомендациям

Монтируются непосредствен к нашим гигиеническим рукавам в сборке.

Размер от 1/2"NB до 4"NB



Рабочая температура от -70° до +250°C

Максимальное рабочее давление 10 бар/150 psi

Имеются все типы фитингов из нержавеющей стали 316: такие как RJT, DIN, IDF, SMS, с тройниками-заглушками и пр.

Промывочные водные пистолеты и оборудование

Размеры:	от 1/2", внутренняя резьба
Материал:	внутренняя поверхность из латуни и нержавеющей стали, наружная поверхность- прочное, нестирающееся покрытие из синей резины.
Давление:	максимальное рабочее давление 25 бар
Температура:	максимальная рабочая температура 80°C
Скорость слива:	25л/мин при давлении 5bar



DINGA Промывочные водные пистолеты

№ детали

DWG050



Вворачиваемый штуцер с концом под рукав

№ детали

Размер

BN44

1/2" Thread x 1/2" Hosetail

BN64

1/2" Thread x 3/4" Hosetail

Комплектующие для DWG050

№ детали

Описание

DWGRS

Protective Rubber Sleeve

DWGN

Nozzle

DWGVB

Valve Bolt (Gaskets)

DWGH

Rubber Handle

DWGS

Spring





Насадка для воды

№ детали

SN75

- усиленный латунный кран и регулирующая гайка
- открывающий держатель замок для всех видов распыления
- оцинкованный корпус с хромовым покрытием
- ручка из прочного нейлона
- резиновая направляющая для головки
- горячая вода до 80°C
- внутренняя резьба 3/4" BSPP



Pistol-Grip Насадка для воды

№ детали

CSN75

- Н- усиленный корпус, с цинковым напылением
- замок для всех видов распыления
- легкоуправляемый рычаг вкл./выкл.
- цельный латунный рычаг крана и регулирующая часть
- пружина из нержавеющей стали
- ручка, резьба GHT с переходником на внутреннюю резьбу 3/4" BSPP



Полноразмерная насадка из латуни NOZZLE

№ детали

BTN75

- внутренняя резьба 3/4" BSPP



Наружная резьба GHT x внутренняя резьба NPT/BSPT- для вышеуказанных насадок

№ детали	Наружная x внутренняя
BA794	GHT x 1/2" NPT
BA796	GHT x 3/4" NPT
FM1076	GHT x 1" NPT

Гигиенические рукава и рукавные системы в сборе



Sanbrew-Lite™

ПРИМЕНЕНИЕ:

Sanbrew-Lite™ напорно-всасывающий рукав, утвержденные FDA предназначены для транспортировки пищевых продуктов и напитков: пива, вина, безалкогольных напитков, молока, молочных продуктов, минеральной воды, и пр., где используется резина без запаха и вкуса.

НОРМЫ/ПРЕДПИСАНИЯ:

- труба, утвержденная FDA
- BgW XXI:2002 (категория 2)

ДОПОЛНИТЕЛЬНАЯ ИНФОРМАЦИЯ:

- гладкие стенки для легкой очистки
- более светлые, чем другие толстостенные пищевые рукава
- высокое давление работы и промывки
- очень гибкие

Диапазон температур:	-35°C/+80°C, очистка паром до 130°C/30 мин, без давления
Фактор безопасности:	3.15:1
Труба:	NBR, белая, полированная, пищевого качества, грязе- и маслонерпоницаемая, утвержденная FDA
Усиление:	текстильная оплётка из NW65, спиральный трос из оцинкованного металла
Покрытие:	NVC, красного цвета, стойкое к истиранию с вкраплениями ткани
Маркировка:	сплошная полоса, белая: «DIXON Sanbrew-Lite™ PN 10 bar»

Технические данные

Внутренний диаметр (мм)	Внутренний диаметр (дюйм)	Толщина стенки (мм)	Внешний диаметр (мм)	Макс. рабочее давление (бар)	Кол-во оплётки	Радиус изгиба (мм)	Прибл. вес (кг/м)
25.0	1"	6.0	37.0	10	2	85	1.00
38.1	1 1/2"	6.5	51.0	10	2	120	1.45
50.8	2"	5.5	62.0	10	2	160	1.80
63.5	2 1/2"	6.5	76.5	10	2	210	2.55
76.5	3"	7.0	90.2	10	2	250	3.30
102.0	4"	10.0	122.0	10	4	330	5.50

Сопротивляемость вакууму до -0.9 бар

ОБЩИЕ КОММЕНТАРИИ:

Рукава всех размеров на складах. Имеются рукава любой длины с концевыми соединениями Holedall® с внешним (External Crimp) внутренним обжимом (Internal Expansion), с концевыми гигиеническими соединениями из нержавеющей стали 316 согласно RJT, DIN, SMS, IDF и в виде зажима-тройника.



Sanfood-Lite™

ПРИМЕНЕНИЕ:

Sanfood-Lite™ напорно-всасывающий рукав, утвержденные FDA предназначены для транспортировки пищевых продуктов и напитков: масел и эмульсий, шоколада, соусов, кремов, пива, вина, безалкогольных напитков, молока, молочных продуктов, минеральной воды и т.д.

НОРМЫ/ПРЕДПИСАНИЯ:

- труба, утвержденная FDA
- BgW XXI:2002 (категория 2)

ДОПОЛНИТЕЛЬНАЯ ИНФОРМАЦИЯ:

- гладкие стенки для легкой очистки
- более светлые, чем другие толстостенные пищевые рукава
- высокое давление работы и промывки
- очень гибкие

Диапазон температур:	-35°C/+80°C, очистка паром до 130°C/30 мин, без давления
Фактор безопасности:	3.15:1
Труба:	NBR, белая, полированная, пищевого качества, грязе- и маслонерпоницаемая, утвержденная FDA
Усиление:	текстильная оплётка из NW65, спиральный трос из оцинкованного металла
Покрытие:	NVC, красного цвета, стойкое к истиранию с вкраплениями ткани
Маркировка:	сплошная полоса, белая: «DIXON Sanbrew-Lite™ PN 10 bar»

Технические данные

Внутренний диаметр (мм)	Внутренний диаметр (дюйм)	Толщина стенки (мм)	Внешний диаметр (мм)	Макс. рабочее давление (бар)	Кол-во оплётки	Радиус изгиба (мм)	Прибл. вес (кг/м)
25.0	1"	6.0	37.0	10	2	85	1.00
38.1	1 1/2"	6.5	51.0	10	2	120	1.45
50.8	2"	5.5	62.0	10	2	160	1.80
63.5	2 1/2"	6.5	76.5	10	2	210	2.55
76.5	3"	7.0	90.2	10	2	250	3.30
102.0	4"	10.0	122.0	10	4	330	5.50

Сопротивляемость вакууму до -0.9 бар

ОБЩИЕ КОММЕНТАРИИ:

Рукава всех размеров на складах. Имеются рукава любой длины с концевыми соединениями Holedall® с внешним (External Crimp) внутренним обжимом (Internal Expansion), с концевыми гигиеническими соединениями из нержавеющей стали 316 согласно RJT, DIN, SMS, IDF и в виде зажима-тройника.

Гигиенические рукава и рукавные системы в сборе



Sanfood-Crusha™

ПРИМЕНЕНИЕ:

Sanfood-Crusha™ напорно-всасывающий рукав, утвержденные FDA предназначены для транспортировки пищевых продуктов и напитков: идеален для жидких пищевых продуктов и масел, алкогольных напитков (до 50%), специально разработанный для применений в условиях перепадов давления, где это требуется.

НОРМЫ/ПРЕДПИСАНИЯ:

- труба, утвержденная FDA
- CEE 85/572 -90/128 – 93/8 Французский Стандарт XP ENV 1186

ДОПОЛНИТЕЛЬНАЯ ИНФОРМАЦИЯ:

- гладкие стенки для легкой очистки
- более светлые, чем другие толстостенные пищевые рукава
- высокое давление работы и промывки
- очень гибкие

Диапазон температур:	-35°C/+80°C, очистка паром до 130°C/30 мин, без давления
Фактор безопасности:	3.15:1
Труба:	Хлорбутил (Chlorbutyl), белая, гладкая, утвержденная FDA
Усиление:	плотная текстильная оплетка с Нейлоновыми (Nylon) вкраплениями в корд.
Покрытие:	смесь SBR/EPDM, белого цвета, стойкое к истиранию и озону, с вкраплениями ткани
Маркировка:	текст оранжевый: «DIXON Sanfood-Crusha™ PN 16 bar»

Технические данные

Внутренний диаметр (мм)	Внутренний диаметр (дюйм)	Толщина стенки (мм)	Внешний диаметр (мм)	Макс. рабочее давление (бар)	Радиус изгиба (мм)	Прибл. вес (кг/м)
25.0	1"	6.0	37.0	16	125	0.842
38.0	1½"	7.0	52.0	16	190	1.425
51.0	2"	8.0	67.0	16	255	2.103
63.0	2½"	8.0	79.0	16	315	2.636
76.0	3"	8.0	92.0	16	380	3.198

ОБЩИЕ КОММЕНТАРИИ:

Рукава всех размеров на складах. Имеются рукава любой длины с концевыми соединениями Holedall® с внешним (External Crimp) внутренним обжимом (Internal Expansion), с концевыми гигиеническими соединениями из нержавеющей стали 316 согласно RJT, DIN, SMS, IDF и в виде зажима-тройника.

**В наличии весь ассортимент рукавов в сборке
– Гигиенических, PTFE, Силиконовых
и Металлорукавов.**



За дополнительной информацией обращайтесь к нам.

E-mail: einfo@dixonrussia.ru





The Right Connection™

Пневматика



Фильтры, регуляторы давления, смазочные устройства и клапаны

стр. 176-188



Измерительные приборы

стр. 189-193



Форсунки для продувки

стр. 194-195



Фитинги для рукавов из латуни/нержавеющей стали и зажимные инструменты

стр. 196-200



Фитинги нейлоновые Tuff-Lite

стр. 201-207

К

Фильтры/регуляторы/смазочные устройства

Выбор Устройств Подготовки Воздуха							
Изображение	Описание	1/8"	1/4"	3/8"	1/2"	3/4"	1"
A	Модульная система: фильтр-регулятор, маслораспылитель с отключением, манометр и кронштейн		•	•	•	•	
B	Комбинация: фильтр, регулятор давления и лубрикатор					•	•
C	фильтры-регуляторы	•	•	•	•	•	•
D	Фильтры	•	•	•	•	•	•
E	Фильтры для удаления масел			•	•	•	•
F	Фильтры для удаления паров масел (осушители)			•	•	•	
G	Регуляторы давления	•	•	•	•	•	•
H	Маслораспылители	•	•	•	•	•	•
I,J,K	Компоненты из нержавеющей стали					•*	
L	Клапаны «мягкого пуска»		•	•	•	•	•
M	Регулирующие клапаны		•	•	•	•	

*NPT thread only



A



B



C



D



E



F



G



H



I



J



K



L



M

Блок подготовки воздуха EXCELON 1/4" металлическая камера со смотровым окном

Полуавт./Авт слив конденсата № детали	Размер
BL72-251G	1/4"
	*Boxed Set

С прозрачной камерой*

Полуавт./Авт слив конденсата № детали	Размер
BL72-201G	1/4"
	*Boxed Set

Блок подготовки воздуха EXCELON 1/2" со стандартным полимерным щитком

Полуавт./Авт слив конденсата № детали	Размер
BL74-301G	3/8"
BL74-401G	1/2"
BL74-601G	3/4"
	*Boxed Set

Модульные системы включают в себя: фильтр/регулятор и маслораспылитель для микрораспыления с выпускным запорным клапаном, манометр давления и установочные кронштейны. Высокоэффективное удаление воды и частиц. Быстросъёмная конструкция с байонетом. Удобная в использовании кнопка для закрытия. Маслораспылитель с обзором камеры на 360°, позволяющий настроить индикатор и обеспечить микрораспыление для многих видов пневматического оборудования.

1" стандартная металлическая камера со смотровым окном

Полуавт./Авт слив конденсата № детали	Размер
M8H-668-F39D	3/4"
M8H-868-F39D	1"

ОПИСАНИЕ:

Легкоустанавливаемые предварительно собранные устройства. В комплект входят фильтр/регулятор и маслораспылитель для микрораспыления смазки.



Фильтры-регуляторы 07 стандартной серии с прозрачной камерой

№ детали	Размер	Поток (дм ³ /с)	Описание
B07-101-A3KG	1/8"	6.5	Полуавт./Авт. слив конденсата
B07-201-A3KG	1/4"	6.5	Полуавт./Авт. слив конденсата
B07-101-M3KG	1/8"	6.5	Ручной слив конденсата
B07-201-M3KG	1/4"	6.5	Ручной слив конденсата



Фильтры-регуляторы 07 стандартной серии с металлической камерой

№ детали	Размер	Поток (дм ³ /с)	Описание
B07-133-A3KG	1/8"	6.5	Полуавт./Авт. слив конденсата
B07-233-A3KG	1/4"	6.5	Полуавт./Авт. слив конденсата
B07-133-M3KG	1/8"	6.5	Ручной слив конденсата
B07-233-M3KG	1/4"	6.5	Ручной слив конденсата

ОПИСАНИЕ:

Фильтры-регуляторы для всех видов пневматического оборудования. Уникальный дизайн позволяет обеспечивать высоко интенсивный поток при небольшом падении давления. Удобная кнопка настройки имеет стопор моментального действия.

Стандартные опции включают non-relieving модели, несбрасывающие давление, с металлическими камерами, для разных диапазонов давления



Фильтры-регуляторы серии Excelon с прозрачной камерой

№ детали	Размер	Поток (дм ³ /с)	Описание
B72G-2GK-ST3-RMN	1/4"	38	Полуавт./Авт. слив конденсата
B72G-3GK-ST3-RMN	3/8"	38	Полуавт./Авт. слив конденсата
B72G-2GK-QT3-RMN	1/4"	38	Ручной слив конденсата
B72G-3GK-QT3-RMN	3/8"	38	Ручной слив конденсата



Фильтры-регуляторы серии Excelon с металлической камерой со смотровым окном

№ детали	Размер	Поток (дм ³ /с)	Описание
B72G-2GK-SD3-RMN	1/4"	38	Полуавт./Авт. слив конденсата
B72G-3GK-SD3-RMN	3/8"	38	Полуавт./Авт. слив конденсата
B72G-2GK-QD3-RMN	1/4"	38	Ручной слив конденсата
B72G-3GK-QD3-RMN	3/8"	38	Ручной слив конденсата

Фильтры-регуляторы серии Excelon с направляющей и полимерным щитком

№ детали	Размер	Поток (дм ³ /с)	Описание
B74G-3GK-AP3-RMN	3/8"	77	Авт. слив конденсата
B74G-4GK-AP3-RMN	1/2"	100	Авт. слив конденсата
B74G-6GK-AP3-RMN	3/4"	100	Авт. слив конденсата
B74G-3GK-QP3-RMN	3/8"	77	Ручной слив конденсата
B74G-4GK-QP3-RMN	1/2"	100	Ручной слив конденсата
B74G-6GK-QP3-RMN	3/4"	100	Ручной слив конденсата

Фильтры-регуляторы EXELON с металлической камерой со смотровым окном

№ детали	Размер	Поток (дм ³ /с)	Описание
B74G-3GK-AD3-RMN	3/8"	77	Авт. слив конденсата
B74G-4GK-AD3-RMN	1/2"	100	Авт. слив конденсата
B74G-6GK-AD3-RMN	3/4"	100	Авт. слив конденсата
B74G-3GK-QD3-RMN	3/8"	77	Ручной слив конденсата
B74G-4GK-QD3-RMN	1/2"	100	Ручной слив конденсата
B74G-6GK-QD3-RMN	3/4"	100	Ручной слив конденсата

ОПИСАНИЕ:

Excelon дизайн для установки в линию или по модульному принципу с другими изделиями Excelon. Эффективно удаляет воду и частицы. Возможность быстрого удаления конденсата. Нажатием кнопки легко протолкнуть застрявшее вещество. Дополнительно возможен ручной слив конденсата.

Стандартные Фильтры-регуляторы с металлической камерой со смотровым окном

№ детали	Размер	Поток (дм ³ /с)	Описание
B15-696-F3LD	3/4"	230	Авт. слив конденсата
B15-896-F3LD	1"	230	Авт. слив конденсата
B15-696-B3LD	3/4"	230	Ручной слив конденсата
B15-896-B3LD	1"	230	Ручной слив конденсата

ОПИСАНИЕ:

Высоко эффективен для удаления воды. Хорошие характеристики настройки. Удобная кнопка настройки имеет стопор моментального действия. Стандартные опции включают pop-relieving модели, несбрасывающие давление, с металлическими камерами, для разных диапазонов.



Прямочанальный фильтр серии 07 с прозрачной камерой

№ детали	Размер	Поток (дм ³ /с)	Описание
F07-100-A3TG	1/8"	14.7	Полуавт./Авт. слив конденсата
F07-200-A3TG	1/4"	14.7	Полуавт./Авт. слив конденсата
F07-100-M3TG	1/8"	14.7	Ручной слив конденсата
F07-200-M3TG	1/4"	14.7	Ручной слив конденсата



Прямочанальный фильтр серии 07 с металлической камерой

№ детали	Размер	Поток (дм ³ /с)	Описание
F07-100-A3MG	1/8"	14.7	Полуавт./Авт. слив конденсата
F07-200-A3MG	1/4"	14.7	Полуавт./Авт. слив конденсата
F07-100-M3MG	1/8"	14.7	Ручной слив конденсата
F07-200-M3MG	1/4"	14.7	Ручной слив конденсата

ОПИСАНИЕ:

Direct ported filters with high removal efficiency. Semi/automatic drains supplied as standard. High flow with minimal pressure drop.



Универсальные фильтры EXELON 1/4" с прозрачной камерой

№ детали	Размер	Поток (дм ³ /с)	Описание
F72G-2GN-ST3	1/4"	30	Полуавт./Авт. слив конденсата
F72G-3GN-ST3	3/8"	30	Полуавт./Авт. слив конденсата
F72G-2GN-QT3	1/4"	30	Ручной слив конденсата
F72G-3GN-QT3	3/8"	30	Ручной слив конденсата



Универсальные фильтры EXELON 1/4" с металлической камерой со смотровым окном

№ детали	Размер	Поток (дм ³ /с)	Описание
F72G-2GN-SD3	1/4"	30	Полуавт./Авт. слив конденсата
F72G-3GN-SD3	3/8"	30	Полуавт./Авт. слив конденсата
F72G-2GN-QD3	1/4"	30	Ручной слив конденсата
F72G-3GN-QD3	3/8"	30	Ручной слив конденсата

Универсальные фильтры EXELON 1/2" прозрачная камера со щитком

№ детали	Размер	Поток (дм ³ /с)	Описание
F74G-3GN-AP3	3/8"	68	Авт. слив конденсата
F74G-4GN-AP3	1/2"	83	Авт. слив конденсата
F74G-6GN-AP3	3/4"	83	Авт. слив конденсата
F74G-3GN-QP3	3/8"	68	Ручной слив конденсата
F74G-4GN-QP3	1/2"	83	Ручной слив конденсата
F74G-6GN-QP3	3/4"	83	Ручной слив конденсата

Универсальные фильтры EXELON 1/2" с металлической камерой со смотровым окном

№ детали	Размер	Поток (дм ³ /с)	Описание
F74G-3GN-AD3	3/8"	68	Авт. слив конденсата
F74G-4GN-AD3	1/2"	83	Авт. слив конденсата
F74G-6GN-AD3	3/4"	83	Авт. слив конденсата
F74G-3GN-QD3	3/8"	68	Ручной слив конденсата
F74G-4GN-QD3	1/2"	83	Ручной слив конденсата
F74G-6GN-QD3	3/4"	83	Ручной слив конденсата

ОПИСАНИЕ:

Exelon дизайн для установки в линию или по модульному принципу с другими изделиями Excelon. Эффективно удаляет воду и частицы. Быстроразъёмная конструкция с байонетом. Удобная кнопка настройки имеет стопор моментального действия. Дополнительный индикатор срока службы переключается с зеленого на красный, при красном фильтр следует заменить.

1" Универсальные фильтры с металлической камерой со смотровым окном

№ детали	Размер	Поток (дм ³ /с)	Описание
F15-600-A3HD	3/4"	160	Авт. слив конденсата
F15-800-A3HD	1"	190	Авт. слив конденсата
F15-600-M3HD	3/4"	160	Ручной слив конденсата
F15-800-M3HD	1"	190	Ручной слив конденсата

ОПИСАНИЕ:

Эффективное удаление жидкости, легко фильтрует твердые частицы. При наличии большой площади фильтрации минимальные потери давления. Стандартные опции включают и альтернативные фильтр-элементы.



Коалесцирующий фильтр. Excelon 1/4" со стандартной проточной прозрачной камерой

№ детали	Размер	Поток (дм ³ /с)	Описание
F72C-2GN-STO	1/4"	4.5	Полуавт./Авт. слив конденсата
F72C-3GN-STO	3/8"	4.5	Полуавт./Авт. слив конденсата
F72C-2GN-QTO	1/4"	4.5	Ручной слив конденсата
F72C-3GN-QTO	3/8"	4.5	Ручной слив конденсата



Коалесцирующий фильтр. Excelon 1/2" со стандартной защищенной камерой из полимера

№ детали	Размер	Поток (дм ³ /с)	Описание
F74H-4GN-APO	1/2"	28	Авт. слив конденсата
F74H-6GN-APO	3/4"	28	Авт. слив конденсата
F74H-4GN-QPO	1/2"	28	Ручной слив конденсата
F74H-6GN-QPO	3/4"	28	Ручной слив конденсата

ОПИСАНИЕ:

Excelon дизайн для установки в линию или по модульному принципу с другими изделиями Excelon. Высокоэффективное удаление масел и частицы. Быстроразъёмная конструкция с байонетом. Легко удалить осадок. Стандартный индикатор срока службы переключается с зеленого на красный, когда фильтр надо заменить. Дополнительно может быть установлен электроиндикатор, который дает электросигнал когда фильтр необходимо заменить.



Высокопоточный коалесцирующий фильтр 1" с металлической камерой

№ детали	Размер	Поток (дм ³ /с)	Описание
F53-625-AOMD	3/4"	35	Авт. слив конденсата
F53-825-AOMD	1"	60	Авт. слив конденсата

ОПИСАНИЕ:

Высококачественный коалесцирующий элемент удаляет субмикронные твердые частицы и перобразует масляный и водяной пар в жидкость, которая сливается.

Качество воздуха согласно ISO 8573-1: класс 1.7.2.



Фильтр для удаления масляных паров Excelon 1/2" с металлической камерой

№ детали	Размер	Поток (дм ³ /с)	Описание
F74V-3GN-EMA	3/8"	13	No Drain
F74V-4GN-EMA	1/2"	13	No Drain
F74V-6GN-EMA	3/4"	13	No Drain

ОПИСАНИЕ:

Excelon дизайн для установки в линию или по модульному принципу с другими изделиями Excelon. Элемент адсорбирующего типа с активным углём удаляет пары масла и устраняет запах большинства углеводородов.



07 Стандартные Регуляторы давления 1/8"

№ детали	Размер	Поток (дм ³ /с)
R07-100-RNKG	1/8"	7.5
R07-200-RNKG	1/4"	7.5

ОПИСАНИЕ:

Канальные регуляторы давления для пневматических систем общего назначения. Сброс давления осуществляется стандартным образом. Не поднимающаяся регулировочная ручка, снабженная защелкой. Дополнительные опции включают pop-relieving модели, несбрасывающие давление, есть альтернативные пружинного действия.



EXCELON 1/2" Стандартные Регуляторы давления*

№ детали	Размер	Поток (дм ³ /с)
R72G-2GK-RMN	1/4"	35.4
R72G-3GK-RMN	3/8"	35.4

Манометры заказываются отдельно



EXCELON 1/2" Стандартные Регуляторы давления*

№ детали	Размер	Поток (дм ³ /с)
R74G-3GK-RMN	3/8"	98
R74G-4GK-RMN	1/2"	105
R74G-6GK-RMN	3/4"	105

Манометры заказываются отдельно

ОПИСАНИЕ:

Конструкция системы EXCELON допускает установку в составе технологической линии или модульную установку. Уравновешенная конструкция клапана, обеспечивает оптимальное регулирование давления. Стандартные разгрузочные модели позволяют снижать давление за системой при тупиковой схеме её расположения. Вибростойкое вспомогательное устройство с блокировкой регулировочной ручки при нажиме. Коллекторные регуляторы могут быть объединены в блок, обеспечивающий возможность регулирования давления в нескольких линиях при общем первичном давлении.



1" BASIC*

№ детали	Размер	Поток (дм ³ /с)
R15-600-RNLD	3/4"	150
R15-800-RNLD	1"	180

*Gauge ordered separately

ОПИСАНИЕ:

Диафрагма и уравновешенная конструкция клапана обеспечивают хорошие характеристики регулирования. Не поднимающаяся регулировочная ручка снабжена запором с защелкой. Стандартные опции включают pop-relieving модели, несбрасывающие давление, альтернативные с регулировкой давления в широком диапазоне.



Регуляторы для воды*

№ детали	Размер	Поток (дм ³ /с)
R06-121-NNED	1/8"	3
R06-221-NNED	1/4"	3

*Манометры заказываются отдельно.

ОПИСАНИЕ:

Регуляторы для питьевой и непитьевой воды. Различные диапазоны давления.



Фильтры 22 серии металлическая камера со смотровым окном

№ детали	Размер	Поток (дм ³ /с)	Описание
F22-400-A2DA	1/2"	57	Полуавт./Авт. слив конденсата
F22-400-M2DA	1/2"	57	Ручной слив конденсата



Регулятор давления 22 серии без манометра

№ детали	Размер	Поток (дм ³ /с)
R22-405-RNMA	1/2"	50

ОПИСАНИЕ:

Одобрены Регистром Ллойда (Lloyds). Материалы отвечают и одобрены требованиям NACE (MR-01-75, 1980). В стандартную конструкцию входят фильтрующий элемент 25 микрон и автоматический слив. Ориентируемая металлическая камера со смотровым окном.



Смазочное устройство - металлическая камера со смотровым окном

№ детали	Размер	Поток (дм ³ /с)
L22-405-0P8A	1/2"	48

ОПИСАНИЕ:

Одобрены Регистром Ллойда (Lloyds). Материалы отвечают и одобрены требованиям NACE (MR-01-75, 1980). В стандартную конструкцию входят фильтрующий элемент 25 микрон и автоматический слив. Ориентируемая металлическая камера со смотровым окном.



07 Канальные смазочные устройства с прозрачной камерой

№ детали	Размер	Поток (дм ³ /с)
L07-100-MPQG	1/8"	6.7
L07-200-MPQG	1/4"	6.7



07 Канальные смазочные устройства с металлической камерой

№ детали	Размер	Поток (дм ³ /с)
L07-100-MPMG	1/8"	6.7
L07-200-MPMG	1/4"	6.7

ОПИСАНИЕ:

Канальные распылители двукратного распыления создают мелкокапельный туман для большинства пневматических устройств общего назначения. Дополнительно имеются модификации для более тяжелого режима работы.



EXCELRON 1/4" смазочные устройства со стандартной прозрачной камерой

№ детали	Размер	Поток (дм ³ /с)
L72M-2GP-ETN	1/4"	24
L72M-3GP-ETN	3/8"	24



EXCELRON 1/4" смазочные устройства со стандартной металлической камерой со смотровым окном

№ детали	Размер	Поток (дм ³ /с)
L72M-2GP-EDN	3/4"	24
L72M-3GP-EDN	3/8"	24



EXCELRON 1/4" смазочные устройства стандартная прозрачная камера со щитком

№ детали	Размер	Поток (дм ³ /с)
L74M-3GP-EPN	3/8"	50
L74M-4GP-EPN	1/2"	70
L74M-6GP-EPN	3/4"	70



EXCELON S" смазочные устройства со стандартной металлической камерой со смотровым окном

№ детали	Размер	Поток (дм ³ /с)
L74M-3GP-EDN	3/8"	50
L74M-4GP-EDN	1/2"	70
L74M-6GP-EDN	3/4"	70

ОПИСАНИЕ:

Конструкция системы EXCELON допускает установку в составе технологической линии или модульную установку. Корпус с байонетом для быстрого разъединения. Датчик расхода обеспечивает почти постоянное соотношение масло/вода в широком диапазоне величин расхода. Хорошообзорный индикатор уровня жидкости с линзами установлен на металлических камерах. Круговой обзор на (360°) питательной камеры облегчает настройку скорости каплепадения. Туман двукратного и однократного распыления.



EXCELON 1" смазочные устройства со стандартной металлической камерой со смотровым окном

№ детали	Размер	Поток (дм ³ /с)
L15-600-MP9D	3/4"	105
L15-800-MP9D	1"	140

ОПИСАНИЕ:

Мелкокапельные распылители для большинства пневматических устройств общего назначения. Модификации для дополнительного более тяжелого режима работы. Стандартные опции включают также металлические резервуары с большой емкостью.



№ детали

5939-06

Описание

Кронштейн для Fo7



18-001-979

Комплект монтажных кронштейнов для 3/4", 1", F15 L15 R15



18-025-003

Кронштейн для R07, B07, L07



18-001-962

Комплект монтажных кронштейнов для R22



18-001-959

Панельные гайки и кронштейны для R22

MOUNTING BRACKETS

№ детали	Описание
5939-06	Кронштейн для Fo7
18-001-979	Комплект монтажных кронштейнов для 3/4", 1", F15 L15 R15
18-025-003	Кронштейн для R07, B07, L07
18-001-962	Комплект монтажных кронштейнов для R22
18-001-959	Панельные гайки и кронштейны для R22



Комплекты Фильтрующих элементов

№ детали	Размер	FOR
3652-18	40 Micron	F07/B07
5576-97	5 Micron	F15/B15
5576-98	25 Micron	F15/B15
5576-99	50 Micron	F15/B15



Фильтрующие элементы

№ детали	Размер	FOR
5925-03	40 Micron	F72/B72
5925-02	5 Micron	F72/B72
4338-04	25 Micron	F74/B74
4338-05	40 Micron	F74/B74



Сменные элементы

№ детали	Описание
4344-02	Элемент фильтра F74H для удаления масла
4341-01	Элемент фильтра F74V для удаления паров масла
5351-99	Элемент для F53



Манометры

№ детали	Описание
18-013-989	Манометр 0-10 бар для R72 и B72
18-013-013	Манометр 0-10 бар для R74, R72 и B74



Метизы

№ детали	Серия	Описание
4214-52	72	Быстросрабатывающий зажим и скоба в сборе
4314-52	74	Быстросрабатывающий зажим и скоба в сборе

Отсекающие клапаны



Excelon 1/4" стандартная серия

№ детали	Размер	Описание
T72B-2GA-P1N	1/4"	2/2 Клапаны
T72B-2GA-P1N	3/8"	2/2 Клапаны
T72T-2GA-P1N	1/4"	3/2 Клапаны
T72T-2GA-P1N	3/8"	3/2 Клапаны



Excelon 1/2" стандартная серия

№ детали	Размер	Описание
T74A-3GA-P1N	3/8"	2/2 Клапаны
T74A-4GA-P1N	1/2"	2/2 Клапаны
T74A-6GA-P1N	3/4"	2/2 Клапаны
T74T-3GA-P1N	1/4"	3/2 Клапаны
T74T-4GA-P1N	1/2"	3/2 Клапаны
T74T-6GA-P1N	3/4"	3/2 Клапаны

Комбинированные – мягкий пуск/дренажные клапаны



Excelon 1/4" стандартная серия

№ детали	Размер	Поток (дм ³ /с)	Описание
P72F-2GC-PFN	1/4"	21	Электромагнитный клапан
P72F-3GC-PFN	3/8"	21	Электромагнитный клапан
P72F-2GA-NNN	1/4"	21	Управляющий пневмоклапан
P72F-3GA-NNN	3/8"	21	Управляющий пневмоклапан



Excelon 1/2" стандартная серия

№ детали	Размер	Поток (дм ³ /с)	Описание
P74F-3GC-PFN	3/8"	57	Электромагнитный клапан
P74F-4GC-PFN	1/2"	57	Электромагнитный клапан
P74F-6GC-PFN	3/4"	57	Электромагнитный клапан
P74F-3GA-NNN	3/8"	57	Управляющий пневмоклапан
P74F-4GA-NNN	1/2"	57	Управляющий пневмоклапан
P74F-6GA-NNN	3/4"	57	Управляющий пневмоклапан



Excelon 1" стандартная серия

№ детали	Размер	Поток (дм ³ /с)	Описание
P68F-6GH-NPN	3/4"	147	Электромагнитный клапан
P68F-8GH-NPN	1"	147	Электромагнитный клапан
P68F-6GB-NNN	3/4"	147	Управляющий пневмоклапан
P68F-8GB-NNN	1"	147	Управляющий пневмоклапан

Стандартные манометры давления

- Диапазон:** от 0-30" Hg/бар до 0-600 psi / 0- 41Bar
- Материалы:** стальной корпус, латунные трубка и блок
- Описание:**
- манометры общего назначения.
 - пригодны для стандартного пневматического оборудования и не агрессивных жидкостей



40мм циферблат, 1/8" BSPT радиальное соединение снизу

№ детали	Диапазон
01113111	0-30" Hg/Bar
01113311	0-30 p.s.i./Bar
01113511	0-60 p.s.i./Bar
01113611	0-100 p.s.i./Bar
01113711	0-160 p.s.i./Bar
01113811	0-200 p.s.i./Bar
01134011	0-300 p.s.i./Bar



40мм циферблат, 1/8" BSPT осевое соединение сзади

№ детали	Диапазон
01413111	0-30" Hg/Bar
01413311	0-30 p.s.i./Bar
01413511	0-60 p.s.i./Bar
01413611	0-100 p.s.i./Bar
01413711	0-160 p.s.i./Bar
01413811	0-200 p.s.i./Bar
01434011	0-300 p.s.i./Bar



50мм циферблат, 1/8" BSPT радиальное соединение снизу

№ детали	Диапазон
01123111	0-30" Hg/Bar
01123311	0-30 p.s.i./Bar
01123511	0-60 p.s.i./Bar
01123611	0-100 p.s.i./Bar
01123711	0-160 p.s.i./Bar
01123811	0-200 p.s.i./Bar
01124011	0-300 p.s.i./Bar
01124111	0-400 p.s.i./Bar
01124311	0-600 p.s.i./Bar



50мм циферблат, 1/8" BSPT осевое соединение сзади

№ детали	Диапазон
01423111	0-30" Hg/Bar
01423311	0-30 p.s.i./Bar
01423511	0-60 p.s.i./Bar
01423611	0-100 p.s.i./Bar
01423711	0-160 p.s.i./Bar
01423811	0-200 p.s.i./Bar
01424011	0-300 p.s.i./Bar
01424111	0-400 p.s.i./Bar
01424311	0-600 p.s.i./Bar

Также есть в наличии с циферблатом 63, 100 и 150мм с дополнительной возможностью установки на панели, давление до 10000 psi/ 690 bar

Манометры давления с глицериновым наполнением

- Диапазон:** от 0-30" Hg/бар до 0-10000 psi / 0-690 bar
- Материалы:** корпус из нержавеющей стали, латунные трубка и блок
- Описание:**
- Н манометры для тяжелых режимов (heavy duty)
 - Применяются в гидравлике с некоррозийными жидкостями, где есть вибрация.



63мм циферблат, 1/4" BSP радиальное соединение снизу

№ детали	Диапазон
04135530	0-30" Hg/Bar
04133130	0-15 p.s.i./Bar
04133330	0-30 p.s.i./Bar
04133530	0-60 p.s.i./Bar
04133630	0-100 p.s.i./Bar
04133730	0-160 p.s.i./Bar
04133830	0-200 p.s.i./Bar
04134030	0-300p.s.i./Bar
04134130	0-400p.s.i./Bar
04134330	0-600 p.s.i./Bar
04134530	0-1000 p.s.i./Bar
04134730	0-2000 p.s.i./Bar
04134930	0-3000 p.s.i./Bar
04135030	0-4000 p.s.i./Bar
04135130	0-6000 p.s.i./Bar
04135230	0-10000 p.s.i./Bar



63мм циферблат, 1/4" BSP осевое соединение сверху

№ детали	Диапазон
04435530	0-30" Hg/Bar
04433130	0-15 p.s.i./Bar
04433330	0-30 p.s.i./Bar
04433530	0-60 p.s.i./Bar
04433630	0-100 p.s.i./Bar
04433730	0-160 p.s.i./Bar
04433830	0-200 p.s.i./Bar
04434030	0-300p.s.i./Bar
04434130	0-400p.s.i./Bar
04434330	0-600 p.s.i./Bar
04434530	0-1000 p.s.i./Bar
04434730	0-2000 p.s.i./Bar
04434930	0-3000 p.s.i./Bar
04435030	0-4000 p.s.i./Bar
04435130	0-6000 p.s.i./Bar
04435230	0-10000 p.s.i./Bar

Also available in 100mm dial gauges, panel and surface mounting options.

Манометры операционного контроля давления

- Диапазон:** от 0-30" Hg/бар до 0-10000 psi / 0-690 bar
- Материалы:** Вся конструкция из нержавеющей стали
- Описание:**
- Манометры для тяжелых режимов (heavy duty)
 - Пригодны для коррозионно-агрессивных сред
 - При наличии вибрации – применяется жидкостное заполнение (глицерин)



100мм циферблат, 1/2" BSP радиальное соединение снизу

№ детали	Диапазон
10735530	0-30" Hg/Bar
10733130	0-15 p.s.i./Bar
10733330	0-30 p.s.i./Bar
10733530	0-60 p.s.i./Bar
10733630	0-100 p.s.i./Bar
10733730	0-160 p.s.i./Bar
10733830	0-200 p.s.i./Bar
10734030	0-300p.s.i./Bar
10734130	0-400p.s.i./Bar
10734330	0-600 p.s.i./Bar
10734530	0-1000 p.s.i./Bar
10734730	0-2000 p.s.i./Bar
10734930	0-3000 p.s.i./Bar
10735030	0-4000 p.s.i./Bar
10735130	0-6000 p.s.i./Bar
10735230	0-10000 p.s.i./Bar
10030003	Глицериновое заполнение



100мм циферблат, 1/2" BSP радиальное соединение снизу

№ детали	Диапазон
10755570	0-30" Hg/Bar
10753170	0-15 p.s.i./Bar
10753370	0-30 p.s.i./Bar
10753570	0-60 p.s.i./Bar
10753670	0-100 p.s.i./Bar
10753770	0-160 p.s.i./Bar
10753870	0-200 p.s.i./Bar
10754070	0-300p.s.i./Bar
10754170	0-400p.s.i./Bar
10754370	0-600 p.s.i./Bar
10754570	0-1000 p.s.i./Bar
10754770	0-2000 p.s.i./Bar
10754970	0-3000 p.s.i./Bar
10755070	0-4000 p.s.i./Bar
10755170	0-6000 p.s.i./Bar
10755270	0-10000 p.s.i./Bar
10755370	0-15000 p.s.i./Bar
10755470	0-20000 p.s.i./Bar
10030000	Глицериновое заполнение

Также есть в наличии с циферблатом 160мм с осевым соединением сзади, возможностью крепления на панели или любой поверхности.

Манометры давления специального назначения

МАНОМЕТРЫ ДЛЯ НИЗКОГО ДАВЛЕНИЯ СЕРИИ MGS9

Капсульные манометры для воздуха и некоррозионных газов.

Корпус из нержавеющей стали, капсула из бериллиево-медного сплава, латунный блок.



100мм циферблат, 3/8" BSP радиальное соединение снизу

№ детали	Диапазон
1265I450	0-25mBar 10"WG
1265I550	0-60mBar 25"WG
1265I650	0-1005mBar 40"WG
1265I750	0-250mBar 100"WG
1265I850	0-400mBar 250"WG

Также есть в наличии с циферблатом 63 и 150 мм, с диапазоном вакуума (вакуометры), с осевым соединением сзади, возможностью крепления на панели или любой поверхности.

МАНОМЕТРЫ С ПОЛНОЙ СИСТЕМОЙ БЕЗОПАСНОСТИ

Применяются для пара или газа под давлением выше 25 bar

Соответствуют BS EN837 (1998)

Вся конструкция из нержавеющей стали, цельностенный, специальная предохранительная «разрывная конструкция» задней стенки



100мм циферблат, 1/2" NPT радиальное соединение снизу

№ детали	Диапазон
03754180	0-400 p.s.i./Bar
03754380	0-600 p.s.i./Bar
03754580	0-1000 p.s.i./Bar
03754780	0-2000 p.s.i./Bar
03754980	0-3000 p.s.i./Bar
03755080	0-4000 p.s.i./Bar
03755180	0-6000 p.s.i./Bar
03755280	0-10000 p.s.i./Bar
03755480	0-20000 p.s.i./Bar
037558R80	0-30000 p.s.i./Bar

ТАКЖЕ МОЖНО ЗАКАЗАТЬ:

Дифференциальные манометры давления идеальны для контроля работы фильтров и насосов. Диапазон от 25m bar до 200 bar статическое давление

Точность согласно стандарту качества NAMAS, настройка в соответствии с системой ISO 9002.

Мембранные манометры с химическим уплотнением используются в трех случаях, когда нужно отделить вещество технологического процесса от манометра.

Когда используются манометры с гигиеническими уплотнениями с соединениями IDF, RJT, SMS и тройниками.

Когда мембрану нужно снимать и промывать, используя в молочной, пивоваренной, фармацевтической и пищевой отраслях промышленности.

Биметаллические термометры

Корпус из нержавеющей стали, устанавливается вертикально или соосно с помощью штыря. В качестве стандартного поставляется карман с/в из латуни, но может поставляться из нержавеющей стали, используемых в коррозионных средах.

Циферблат 100 мм. Вертикальный штырь 1/2". Латунный карман 63 мм или 100 мм



Латунный карман 1/2" BSP циферблат 1000 мм

№ детали	Диапазон	Карман
23951472	-20 - +40 C/F	63mm
23951473	-20 - +40 C/F	100mm
23951772	0 - 60 C/F	63mm
23951773	0 - 60 C/F	100mm
23951872	0 - 100 C/F	63mm
23951873	0 - 100 C/F	100mm
23951972	0 - 120 C/F	63mm
23951973	0 - 120 C/F	100mm
23952072	0 - 160 C/F	63mm
23952073	0 - 160 C/F	100mm
23952172	0 - 200 C/F	63mm
23952173	0 - 200 C/F	100mm

БИМЕТАЛЛИЧЕСКИЕ ТЕРМОМЕТРЫ

Корпус из нержавеющей стали, устанавливается вертикально или соосно с помощью штыря. В качестве стандартного поставляется щюп из с/в латуни, или из нержавеющей стали, для использования коррозионных средах.

Циферблат 100 мм. Вертикальный штырь BSP 1/2". Латунный щюп длиной 63 мм или 100 мм



Латунный карман 1/2" BSP циферблат 1000 мм

№ детали	Диапазон	Карман
24051472	-20 - +40 C/F	63mm
24051473	-20 - +40 C/F	100mm
24051772	0 - 60 C/F	63mm
24051773	0 - 60 C/F	100mm
24051872	0 - 100 C/F	63mm
24051873	0 - 100 C/F	100mm
24051972	0 - 120 C/F	63mm
24051973	0 - 120 C/F	100mm
24052072	0 - 160 C/F	63mm
24052073	0 - 160 C/F	100mm
24052172	0 - 200 C/F	63mm
24052173	0 - 200 C/F	100mm

Термометры из нержавеющей стали дороже чем из латуни.



Карманы из нержавеющей стали

№ детали	Карман
28000020	63mm
28000022	100mm

МОЖНО ЗАКАЗАТЬ И ДРУГИЕ ТЕРМОМЕТРЫ.

Петрохимические любого угла. Манометрические дистанционные термометры.

Стеклянные спиртовые V-образные термометры.

Термометры, работающие на батарейках.

Продувочные пистолеты



“AIR CHIEF” SAFETY BLOW GUN

№ детали	Размер
D204-30	Внутреннее 1/4" NPT соединение

«Air Chief» безопасное продувочное устройство - используются в широких целях. Пиковое давление не превышает 30 psi / 2 bar, этого достаточно для продувки. Наконечник оборудован безопасными форсунками, предотвращающими возникновение опасного давления при случайной закупорке выходного отверстия. Соответствует требованиям OSHA 1910.242lb и 1910.95 при использовании воздухопроводов с давлением до 150psi/ 10bar.



Насадка - удлинитель для продувочного устройства

№ детали	Размер удлинения
BGE6	6"
BGE10	10"
BGE12	12"

Тонкий кончик 5/16" насадки – удлинителя продувочного устройства используется для продувки труднодоступных мест. Резьба 1/8" NPT.



Продувочное устройство с резиновым наконечником

№ детали	Размер
D201	Внутреннее 1/4" NPT соединение

Резиновое покрытие наконечника продувочного устройства обеспечивает герметичность между наконечником и трубопроводом или другим входным отверстием. Хорошо использовать для продувки каких-то форм или тех поверхностей, где металлическая насадка устройства может поцарапать или как-то повредить поверхность.

Предупреждение: форсунка продувочного устройства не защитит от возникновения опасного давления, если используемая насадка чем-то забита. Для использования продувки в этом случае давление воздуха на входе надо снизить до 30 psi / 2 bar или ниже.



Пистолетообразное продувочное устройство

№ детали	Размер
PG700	Внутреннее 1/4" NPT соединение

- Удобная и безопасная пистолетообразная конструкция, комфортное удержание в руке, особенно удобна, если руки в масле или испачканы в смазке.
- Наличие крючка для подвешивания
- Соответствует U.S. Dept. Of Labour, стандарту OSHA 1910.242(B), позволяющему обеспечить максимальное давление 30 psi / 2 на выходе наконечника и согласно стандарту 1910.95, касающемуся уровня шума.
- Соответствует Title 41, а также Walsh-Healy Rules and Regulations P50-204.8 стандарту по безопасности и здоровью

Фитинги из латуни для рукавов



Штуцер NPT/BSP с наружной резьбой

№ детали	Размер рукава	Размер NPT
BN11	1/8"	1/8"
BN151	3/16"	1/8"
BN152	3/16"	1/4"
BN21	1/4"	1/8"
BN22	1/4"	1/4"
BN23	1/4"	3/8"
BN251	5/16"	1/8"
BN252	5/16"	1/4"
BN253	5/16"	3/8"
BN31	3/8"	1/8"
BN32	3/8"	1/4"
BN33	3/8"	3/8"
BN34	3/8"	1/2"
BN42	1/2"	1/4"
BN43	1/2"	3/8"
BN44	1/2"	1/2"
BN46	1/2"	3/4"
BN53	5/8"	3/8"
BN54	5/8"	1/2"
BN56	5/8"	3/4"
BN64	3/4"	1/2"
BN66	3/4"	3/4"
BN86	1"	3/4"
BN88	1"	1"

Имеются также фитинги из нержавеющей стали по заказу

Втулки для опрессовки из латуни

Доступны также из нержавеющей стали по заказу

Втулки из латуни для пневматики - BFM для рукавов среднего веса

№ детали	Внутренний диаметр	Длина втулки	Размер конца	Плотность металла	**ребристый кулачок	**плоский кулачок
BFM478	.478"	11/16"	21/64"	.024"	R41	P42
BFM562	.562"	1"	7/16"	.024"	R37	P38
BFM593	.593"	1"	7/16"	.024"	R36	P37
BFM625	.625"	1"	7/16"	.024"	R35	P36
BFM656	.656"	1"	7/16"	.024"	R34	P35
BFM687	.687"	1"	1/2"	.024"	R33	P34
BFM718	.718"	1"	5/8"	.024"	R31	P32
BFM718B	.718"	1"	1/2"	.024"	R31	P32
BFM750	.750"	1"	5/8"	.024"	R30	P31
BFM750B	.750"	1"	1/2"	.024"	R30	P31
BFM781	.781"	1"	5/8"	.024"	R29	P30
BFM781B	.781"	1"	1/2"	.024"	R29	P30

Втулки из латуни для пневматики - BFL для легких рукавов

№ детали	Внутренний диаметр	Длина втулки	Размер конца	Плотность металла	**ребристый кулачок	**плоский кулачок
BFL380	.380"	1/2"	17/64"	.016"	R44	P45
BFL410	.410"	1/2"	17/64"	.016"	R43	P44
BFL450	.450"	9/16"	11/32"	.016"	R41	P42
BFL500	.500"	1/2"	11/32"	.016"	R40	P41
BFL525	.525"	1/2"	11/32"	.016"	R39	P40
BFL548	.548"	31/64"	3/8"	.016"	R38	P39
BFL564	.564"	3/4"	3/8"	.019	R37	P38
BFL575	.575"	31/64"	15/32"	.016"	R37	P38
BFL600	.600"	1/2"	1/2"	.016"	R36	P37
BFL625	.625"	1/2"	1/2"	.016"	R35	P36
BFL650	.650"	1/2"	1/2"	.016"	R34	P35
BFL725	.725"	17/32"	1/2"	.016"	R31	P32
BFL750	.750"	17/32"	1/2"	.016"	R30	P31



Втулки из латуни для пневматики - BFW для рукавов среднего веса

№ детали	Внутренний диаметр	Длина втулки	Размер конца	Плотность металла	**ребристый кулачок	**плоский кулачок
BFW850	.850"	.568	.625	.019"	R26	P27
BFW875	.875"	.843	.688	.024"	R25	P26
BFW900	.900"	.843	.688	.024"	R24	P25
BFW975	.975"	.843	.688	.024"	R21	P22
BFW1025	1.025"	.843	.693	.024"	R19	P20
BFW1175	1.175"	.843	.875	.024"	R13	P14
BFMW1050	1.050"	.843	.750	.025"	R18	P19
BFMW1100	1.100"	.843	.812	.023"	R16	P17
BFMW1225	1.225"	.875	.875	.025"	R11	P12
BFMW1275	1.275"	.875	1.000	.025"	R9	P10
BFMW1400	1.400"	.687	1.120	.030"	R4	P5
BFMW1500	1.500"	.875	1.120	.025"	-	P1
BFMW1550	1.550"	.781	1.120	.020"	-	-

Имеются также фитинги из нержавеющей стали по заказу



Ребристые кулачки в комплекте::

Плоские кулачки:

* жесткие в больших количествах от 25 до 50.

** эти кулачки предназначены для использования с обжимными прессами 5111A и 1765A.

Оборудование для опрессовки втулок

Ручное оборудование

- Scovill № 511A – стандартный ручной инструмент для опрессовки втулок
- Подходит для опрессовки всех указанных типов втулок
- основание 8" x 3", корпус 7³/₈". Высота с поднятой рукояткой 27"
- вес 29 фунтов (13 кг)

примечание: кулачки заказываются дополнительно



Ручной инструмент для опрессовки втулок

№ детали

5111A

Пневматическое оборудование

Пневматический инструмент предназначен для массовой сборки рукавных систем:

- ножная педаль освобождает руки
- снижается усталость
- увеличивает производительность
- комплектуется воздушным цилиндром механизма для опрессовки.
- устройство подгона длины рукава и контрольными клапанами
- полностью готовый к установке и работе
- подходит для опрессовки всех указанных типов втулок



Пневматический инструмент для опрессовки втулок

№ детали

1765A

Мобильное обжимное устройство для рукавов

Имеют такие же возможности как и «Стационарные устройства» при низкой стоимости. Мобильны, надежны и легки при работе.

**Мобильное обжимное устройство для рукавов****№ детали**

855

855A

Обжимные кулачки для 855/855A

№ детали	Размер кулачка	Номинальный внешний диаметр рукава	№855	№855A
856-1	.630"	.625" .658"	Стандарт	Стандарт
856-2	.580"	.593"	Стандарт	Стандарт
856-3	.530"	.500" .562" .593"	Стандарт	Стандарт
856-4	.480"	.500"	Стандарт	Стандарт
856-5*	.680"	.687" .718"	Стандарт	Дополнительно
856-7	.437"	.437"	Дополнительно	Стандарт
856-8	.750"	.750" .781"	Дополнительно	Дополнительно
856-9	.812"	.812" .843"	Дополнительно	Дополнительно
856-10	.375"	.375" .406"	Дополнительно	Дополнительно

855 Обжимное устройство с 5 кулачками предназначено для рукавов 1/4" с 1 оплеткой включительно, до 3/8" – с 2-мя оплетками.

855A Обжимное устройство - идентично 855 за исключением того, что самые большие кулачки заменяются на 7/16" для опрессовки рукава 3/16" (рукава для сварки и др.)

Имеются кулачки до 13/16" (для рукавов с внутренним диаметром 1/2")

Модель 860 – Обжимное устройство для больших рукавов (кулачки заказываются дополнительно)

Используются для опрессовки больших рукавов с внутренним диаметром от 1/2" до 1", внешним диаметром от 7/8" до 1 1/2". Опрессовывает стандартные втулки из латуни или алюминия. Кулачки заказываются отдельно для каждого диаметра рукава.



Обжимное устройство для больших рукавов

№ детали

860

Кулачки для 860

DIE № детали	Внешний диаметр рукава (мм)
861-22	17.5
861-23	18.3
861-24	19.0
861-25	19.8
861-26	20.6
861-27	26.2
861-28	22.2
861-29	23.0
861-30	23.8
861-31	24.6
861-32	25.0
861-33	25.8
861-34	26.6
861-36	28.2
861-38	29.8
861-40	31.4
861-42	32.9
861-44	34.5
861-46	36.1
861-48	37.7

Фитинги из нейлона Tuff-Lite

Размер: от 1/8" до 2"

Материалы: нейлон, полипропилен, кинар (поливинилфторид)

Описание: **нейлоновые фитинги** предназначены для рабочего давления до 150 psi /10bar при нормальной комнатной температуре и при очень маленьком давлении при температуре до 79°C, не принося повреждения фитингу. Нейлоновые фитинги нельзя использовать при работе с удобрениями содержащими кислоты: соляную, серную, бромистую, хлорную и ксиленом. Изготавливаются из материалов, утвержденных FDA и NSF. Нейлон нельзя использовать с сжатым газом.

Фитинги из **полипропилена** нельзя использовать для работ с углеводородом, углеродистым тетрахлоридом, бензином, гексаном, керосином, кислотами, этиленом, трихлорэтиленом или ксиленом. Полипропилен нельзя использовать с сжатым газом.

Дополнения:

- детали из нейлона белые
- Детали из полипропилена черные
- Детали из кинара (PVDF) рыжевато-коричневые



Tuff-Lite Укороченные соединения розетка с внутренней резьбой

№ детали	Размер рукава	Резьба	Материал
TCF62	1/4"	3/4" NPSM	Нейлон
TCF63	3/8"	3/4" NPSM	Нейлон
TCF64	1/2"	3/4" NPSM	Нейлон
TCF65	5/8"	3/4" NPSM	Нейлон
TCF66	3/4"	3/4" NPSM	Нейлон
TCF72	1/4"	3/4" GHT	Нейлон
TCF73	3/8"	3/4" GHT	Нейлон
TCF74	1/2"	3/4" GHT	Нейлон
TCF75	5/8"	3/4" GHT	Нейлон
TCF76	3/4"	3/4" GHT	Нейлон
PPCF72	1/4"	3/4" GHT	Полипропилен
PPCF73	3/8"	3/4" GHT	Полипропилен
PPCF74	1/2"	3/4" GHT	Полипропилен
PPCF75	5/8"	3/4" GHT	Полипропилен
PPCF76	3/4"	3/4" GHT	Полипропилен

Розетка с уплотнением



Tuff-Lite Укороченные соединения ниппель с наружной резьбой

№ детали	Размер рукава	Резьба	Материал
TSM72	1/4"	3/4" GHT	Нейлон
TSM73	3/8"	3/4" GHT	Нейлон
TSM74	1/2"	3/4" GHT	Нейлон
TSM75	5/8"	3/4" GHT	Нейлон
TSM76	3/4"	3/4" GHT	Нейлон
PPSM73	3/8"	3/4" GHT	Полипропилен
PPSM74	1/2"	3/4" GHT	Полипропилен
PPSM75	5/8"	3/4" GHT	Полипропилен
PPSM76	3/4"	3/4" GHT	Полипропилен



Tuff-Lite соединения ниппель с наружной резьбой

№ детали	HOSE Размер	NPT	Материал
TN21	1/4"	1/8"	Нейлон
TN22	1/4"	1/4"	Нейлон
TN23	1/4"	3/8"	Нейлон
TN24	1/4"	1/2"	Нейлон
TN26	1/4"	3/4"	Нейлон
TN28	1/4"	1"	Нейлон
TN252	5/16"	1/4"	Нейлон
TN31	3/8"	1/8"	Нейлон
TN32	3/8"	1/4"	Нейлон
TN33	3/8"	3/8"	Нейлон
TN34	3/8"	1/2"	Нейлон
TN36	3/8"	3/4"	Нейлон
TN41	1/2"	3/8"	Нейлон
TN42	1/2"	1/4"	Нейлон
TN43	1/2"	3/8"	Нейлон
TN44	1/2"	1/2"	Нейлон
TN46	1/2"	3/4"	Нейлон
TN53	5/8"	5/8"	Нейлон
TN54	5/8"	1/2"	Нейлон
TN56	5/8"	3/4"	Нейлон
TN63	3/4"	3/8"	Нейлон
TN64	3/4"	1/2"	Нейлон
TN66	3/4"	3/4"	Нейлон
TN68	3/4"	1"	Нейлон
TN86	1"	3/4"	Нейлон
TN88	1"	1"	Нейлон
TN158	1 1/4"	1"	Нейлон
TN150	1 1/4"	1 1/4"	Нейлон
TN1520	1 1/4"	1 3/8"	Нейлон
TN2015	1 1/2"	1 1/4"	Нейлон
TN200	1 1/2"	1 1/2"	Нейлон
TN250	2"	2"	Нейлон
PPN21	1/4"	1/8"	Полипропилен
PPN22	1/4"	1/4"	Полипропилен
PPN23	1/4"	3/8"	Полипропилен
PPN24	1/4"	1/2"	Полипропилен
PPN31	3/8"	1/8"	Полипропилен
PPN32	3/8"	1/4"	Полипропилен
PPN33	3/8"	3/8"	Полипропилен
PPN34	3/8"	1/2"	Полипропилен
PPN36	3/8"	3/4"	Полипропилен
PPN42	1/2"	3/4"	Полипропилен
PPN43	1/2"	3/8"	Полипропилен
PPN44	1/2"	1/2"	Полипропилен
PPN46	1/2"	3/4"	Полипропилен
PPN54	5/8"	1/2"	Полипропилен
PPN56	5/8"	3/4"	Полипропилен
PPN64	3/4"	1/2"	Полипропилен
PPN66	3/4"	3/4"	Полипропилен
PPN68	3/4"	1"	Полипропилен
PPN86	1"	3/4"	Полипропилен
PPN88	1"	1"	Полипропилен
PPN150	1 1/4"	1 1/4"	Полипропилен
PPN200	1 1/2"	1 1/2"	Полипропилен
PPN250	2"	2"	Полипропилен
KN21	1/4"	1/8"	Кинар
KN22	1/4"	1/4"	Кинар
KN32	3/8"	1/8"	Кинар
KN33	3/8"	3/8"	Кинар
KN34	3/8"	1/2"	Кинар
KN43	1/2"	3/8"	Кинар
KN44	1/2"	1/2"	Кинар
KN64	3/4"	1/2"	Кинар
KN66	3/4"	3/4"	Кинар
KN86	1"	3/4"	Кинар
KN88	1"	1"	Кинар

Tuff-Lite соединения розетка с внутренней резьбой

№ детали	HOSE Размер	NPS Размер	Материал
TF22	1/4"	1/4"	Нейлон
TF33	3/8"	3/8"	Нейлон



Ниппель GHT с наружной резьбой x NPT с внутренней резьбой только

№ детали	NPT	Материал
TA792	1/4"	Нейлон
TA793	3/8"	Нейлон
TA794	1/2"	Нейлон
TA796	3/4"	Нейлон
PPA792	1/4"	Полипропилен
PPA794	1/2"	Полипропилен
PPA796	3/4"	Полипропилен



GHT с внутренней резьбой x NPT с наружной резьбой

№ детали	NPT	Материал
TA972	1/4"	Нейлон
TA973	3/8"	Нейлон
TA974	1/2"	Нейлон
TA976	3/4"	Нейлон



GHT с наружной резьбой x NPT с наружной резьбой только

№ детали	NPT	Материал
TA772	1/4"	Нейлон
TA773	3/8"	Нейлон
TA774	1/2"	Нейлон
TA776	3/4"	Нейлон
TA778	1"	Нейлон
PPA773	3/8"	Полипропилен
PPA774	1/2"	Полипропилен
PPA776	3/4"	Полипропилен



Накидная гайка с внутренней резьбой x NPT с наружной резьбой

№ детали	NPT	SWIVEL	Материал
TSA72	1/4"	3/4 GHT	Нейлон
TSA73	3/8"	3/4 GHT	Нейлон
TSA62	1/4"	3/4 NPT	Нейлон
TSA63	3/8"	3/4 NPT	Нейлон



Накидная гайка

№ детали	Резьба	Материал
TCF6	3/4" NPS	Нейлон
TCF7	3/4" GHT	Нейлон



Tuff-Lite Нейлоновые и Полипропиленовые угловые соединения

№ детали	Размер	Материал
TLSS22	1/4"	Нейлон
TLSS33	3/8"	Нейлон
TLSS44	1/2"	Нейлон
TLSS66	3/4"	Нейлон
PPLSS22	1/4"	Полипропилен
PPLSS33	3/8"	Полипропилен
PPLSS44	1/2"	Полипропилен
PPLSS66	3/4"	Полипропилен



Tuff-Lite резьбовые угловые фитинги

№ детали	Размер	Ниппель NPT	Материал
TLS21	1/4"	1/8"	Нейлон
TLS22	1/4"	1/4"	Нейлон
TLS23	1/4"	3/8"	Нейлон
TLS31	3/8"	1/8"	Нейлон
TLS32	3/8"	1/4"	Нейлон
TLS33	3/8"	3/8"	Нейлон
TLS34	3/8"	1/2"	Нейлон
TLS36	3/8"	3/4"	Нейлон
TLS42	1/2"	1/4"	Нейлон
TLS43	1/2"	3/8"	Нейлон
TLS44	1/2"	1/2"	Нейлон
TLS46	1/2"	3/4"	Нейлон
TLS48	1/2"	1"	Нейлон
TLS53	5/8"	3/8"	Нейлон
TLS54	5/8"	1/2"	Нейлон
TLS56	5/8"	3/4"	Нейлон
TLS58	5/8"	1"	Нейлон
TLS63	3/4"	3/8"	Нейлон
TLS64	3/4"	1/2"	Нейлон
TLS66	3/4"	3/4"	Нейлон
TLS68	3/4"	1"	Нейлон
TLS86	1"	3/4"	Нейлон
TLS88	1"	1"	Нейлон
KLS21	1/4"	1/8"	Кинар
KLS32	3/8"	1/4"	Кинар
KLS43	1/2"	3/8"	Кинар
KLS44	1/2"	1/2"	Кинар
KLS64	3/4"	1/2"	Кинар
KLS66	3/4"	3/4"	Кинар



Tuff-Lite резьбовые угловые фитинги

№ детали	Ниппель NPT	Материал
TLT73	3/8"	Нейлон
TLT74	1/2"	Нейлон
TLT76	3/4"	Нейлон



Шестигранный центральный ниппель

№ детали	Наружная резьба NPT	Материал
TCN202	1/4"	Нейлон
TCN303	3/8"	Нейлон
TCN404	1/2"	Нейлон
TCN606	3/4"	Нейлон



Резьбовые заглушки

№ детали	Размер	Резьба	Материал
TPC2	1/4"	NPT	Нейлон
TPC3	3/8"	NPT	Нейлон
TPC4	1/2"	NPT	Нейлон
TPC6	3/4"	NPT	Нейлон
TPC7	3/4"	GHT	Нейлон



Квадратная заглушка для дренажа

№ детали	NPT	Материал
TPS1	1/8"	Нейлон
TPS2	1/4"	Нейлон
TPS3	3/8"	Нейлон
TPS4	3/4"	Нейлон
TPS6	3/4"	Нейлон
TPS8	1"	Нейлон
TPS10	1 1/4"	Нейлон
PPPS6	3/4"	Полипропилен



Шестигранная заглушка для дренажа

№ детали	NPT	Материал
TPX1	1/8"	Нейлон
TPX2	1/4"	Нейлон
TPX3	3/8"	Нейлон
TPX4	1/2"	Нейлон
TPX6	3/4"	Нейлон
TPX8	1"	Нейлон
TPX10	1 1/4"	Нейлон



Tuff-Lite штуцер NPT Push-on

№ детали	Размер рукава	Материал
TPN21	1/4"	Нейлон
TPN22	1/4"	Нейлон
TPN23	1/4"	Нейлон
TPN32	3/8"	Нейлон
TPN33	3/8"	Нейлон
TPN34	3/8"	Нейлон
TPN43	1/2"	Нейлон
TPN44	1/2"	Нейлон
TPN46	1/2"	Нейлон



Tuff-Lite фитинг NPT Push-on

№ детали	Размер рукава	NPT	Материал
TRF22	1/4"	1/4"	Нейлон.
TRF32	3/8"	1/4"	Нейлон
TRF33	3/8"	3/8"	Нейлон
TRF43	1/2"	3/8"	Нейлон
TRF44	1/2"	1/2"	Нейлон
PPF22	1/4"	1/4"	Полипропилен
PPF44	1/2"	1/2"	Полипропилен



Push-on вставка (ремонтная)

№ детали	Размер рукава	Материал
TRM2	1/4"	Нейлон
TRM3	3/8"	Нейлон
TRM4	1/2"	Нейлон



Уплотнительная шайба для фитингов садовых рукавов

№ детали	Описание
TVW7	Красная виниловая шайба
TRW7	Белая резиновая шайба



Tuff-Lite вставка (ремонтная)

№ детали	Размер рукава	Материал
TM2	1/4"	Нейлон
TM25	5/16"	Нейлон
TM3	3/8"	Нейлон
TM4	1/2"	Нейлон
TM5	5/8"	Нейлон
TM6	3/4"	Нейлон
TM8	1"	Нейлон
PPM2	1/4"	Полипропилен
PPM3	3/8"	Полипропилен
PPM4	1/2"	Полипропилен
PPM5	5/8"	Полипропилен
PPM6	3/4"	Полипропилен
PPM8	1"	Полипропилен
KYM2	1/4"	Кинар
KYM3	3/8"	Кинар
KYM4	1/2"	Кинар
KYM5	5/8"	Кинар



Тройник Tuff-Lite

№ детали	Размер рукава	Наружная резьба NPT	Материал
TSST222	1/4" x 1/4"	1/4"	Нейлон
TSST333	3/8" x 3/8"	3/8"	Нейлон
TSST444	1/2" x 1/2"	1/2"	Нейлон
TSST666	3/4" x 3/4"	3/4"	Нейлон



Тройник Tuff-Lite

№ детали	Размер рукава	Материал
TSSS222	1/4" x 1/4" x 1/4"	Нейлон
TSSS333	3/8" x 3/8" x 3/8"	Нейлон
TSSS444	1/2" x 1/2" x 1/2"	Нейлон
TSSS666	3/4" x 3/4" x 3/4"	Нейлон
KSSS333	3/8" x 3/8" x 3/8"	Кинар
KSSS444	1/2" x 1/2" x 1/2"	Кинар
KSSS666	3/4" x 3/4" x 3/4"	Кинар





The Right Connection™

Быстроразъемные соединения (БРС)



Серия К: ISO 7241, совместима с БРС серии А

стр. 212-213



Серия Н: ISO 7241, совместима с БРС серии В

стр. 214-216



Серия V: совместимы с мгновенно защелкивающимися быстроразъемные соединения БРС серии Н/ИН

стр. 217-223



Серия ST: совместима с мгновенно защелкивающимися быстроразъемные соединения БРС серии «71»

стр. 224-225



Взаимозамены изделий Flushface ISO 16028 серии HT

стр. 226-228



Изделия Flushface общего назначения серии HG *page* 229



Взаимозамены изделий WingStyle серии W *стр.* 230-231



Взаимозамены изделий MIL-C-4109F в промышленности серии DF

стр. 232-237



Взаимозамены Sejn 320/410 серии CJ

стр. 238-240



Взаимозамены PCL Airflow серии CL

стр. 241-242



Сухие разъемные соединения, соединения и проводники

стр. 243-245

ПРИМЕЧАНИЕ: О СЕРИЯХ Н И Р СМОТРИТЕ РАЗДЕЛ КАТАЛОГА ФИТИНГИ ДЛЯ ВОЗДУХА.

СЕРИЯ N КАСАЕТСЯ ВЗАИМОЗАМЕНЫ ИЗДЕЛИЙ BOWES (MACDONALD, BOWES 51000? NATIONAL SERIES B И DIXON DUALLOCK)

СЕРИЯ D КАСАЕТСЯ ВЗАИМОДЕЙСТВИЯ ИЗДЕЛИЙ THOR (THOR PNC, NATIONAL SERIES "A" И DIXON DUALLOCK)

Компания по производству соединительной арматуры

Качественная взаимозаменяемая соединительная арматура для всех видов производства.

Основанная в 1936г. компания по производству соединительной арматуры является производителем быстроразъемных соединений. Компания выросла, удовлетворяя нуждам наших заказчиков. Производимая продукция отвечает стандартам и, постоянно обновляясь благодаря разработкам наших инженеров, отвечает изменившимся требованиям производства.



В наличии имеются соединения всех размеров, типов, из разных материалов. Конструкции точны и имеют самые высокие технические характеристики, отвечая требованиям сегодняшнего рынка.

Выпускаются соединения взаимозаменяемые, автоматические, полуавтоматические и типа замыкающего кольца. Мы можем удовлетворить ваши нужды, какими бы ни были ваши требования.



ОБРАЩАЙТЕСЬ К НАШИМ ПРОДАВЦАМ ЗА ПОЛНЫМ КАТАЛОГОМ ПО БЫСТРОРАЗЪЕМНЫМ СОЕДИНЕНИЯМ



Кроме этого наш ассортимент включает:

- BBR-серии Rectus "21" совместимы Cejn 223, Camozzi 5000
- U-серия универсальные «6-in-1» соединения (1/4" пневматические комбинированные соединения)
- J-серия с автоматическим отсечением Parker 10-серия, Rectus 55KM
- SHD-серия Rectus совместимы 17/ Schrader, Tomco TL-серии, Foster SHD
- M-серия ARO 210/310 совместимы Cejn 300 серия, Rectus 14KA/22KA
- L-серия Lincoln 'Long-Stem' совместимы Parker 70-серия, Tomco 1110
- N-серия Bowes совместимы Bowes 51000, National 'B' серия, Dixon Dixlock, MacDonald
- P-серия Thor совместимы Thor PHC, National 'A' серия, Dixon Duallock
- V-серия для космического использования (Astronautics Miniature)
- A-серия для космического использования (Astronautics High Pressure)
- SCV-серия с датчиком контроля потока/ предохранительным клапаном
- CM-серия с охлаждающей формой совместимы Hansen Pro-temp, Parker Moldmate
- AG-серия сельскохозяйственные совместимы Parker 4000 серия, Faster NS
- T-серия для высокого давления совместимы с мгновеннозащелкивающимися серии 76, Holmbury серии HPA
- E-серия Straight Through совместимы Parker серии ST

**FOR MORE INFORMATION ON ANY OF THE ABOVE ITEMS,
PLEASE DON'T HESITATE TO CALL US ON 01772 323529**

Серия К: ISO 7241, совместима с БРС серии А

Размеры: от 1/4" до 2"

Материалы: Сталь



Спецификация исполнения	Рабочее давление, Bar (psi)	Разрывное давление, Bar (psi)	Скорость потока Δр=2 Bar	Замыкающий механизм
1/4" Сталь	350 (5,075)	1300 (18,850)	12 LPM (3.2 GPM)	6 Шариков
3/8" Сталь	300 (4,350)	1200 (17,400)	26 LPM (7 GPM)	10 Шариков
1/2" Сталь	300 (4,350)	1160 (16,820)	45 LPM (12 GPM)	12 Шариков
3/4" Сталь	250 (3,625)	1040 (15,080)	76 LPM (20 GPM)	12 Шариков
1" Сталь	230 (3,335)	1000 (14,500)	151 LPM (40 GPM)	16 Шариков
1 1/4" Сталь	230 (3,335)	1000 (14,500)	246 LPM (65 GPM)	16 Шариков
1 1/2" Сталь	200 (2,900)	800 (11,600)	404 LPM (107 GPM)	16 Шариков
2" Сталь	190 (2,755)	850 (12,325)	473 LPM (125 GPM)	15 Шариков

Описание:

- Popular ISO 7241-A Interchange. This product is used in a wide variety of general purpose, medium duty, double shut-off applications.

Применение:

- сельскохозяйственное оборудование
- химическая, нефте топливная промышленность
- транспортировка жидкостей и динамических импульсах
- испытательные стенды
- сталелитейное производство
- гидравлическое оборудование общего назначения

Уплотнения:

- ВVuna-N (Nitrile) как стандартное «O-кольцо» с цветовыми кодами (черный= Buna N, розовый= EPDM, коричневый= Viton)
- уплотнения для отсекающих клапанов впечатываются в установочные места для поддержания стабильности интенсивного потока.
- все изделия имеют тефлоновые предохранительные кольцеобразные уплотнения для гашения динамических импульсов

Совместимы:

- ISO 7241-A
- Hansen HA
- Parker 6600
- Faster ANV
- Holmbury ISO.A
- Aeroquip FD56 (5600)
- Snap-Tite 61



Розетка БРС серии К ISO 7241-А

№ детали	Размер	Резьба
2KBF2	1/4"	BSPP
3KBF3	3/8"	BSPP
4KBF4	1/2"	BSPP
6KBF6	3/4"	BSPP
8KBF8	1"	BSPP
10KBF10	1 1/4"	BSPP
12KBF12	1 1/2"	BSPP
16KBF16	2"	BSPP
2KF2	1/4"	NPT
3KF3	3/8"	NPT
4KF4	1/2"	NPT
6KF6	3/4"	NPT
8KF8	1"	NPT
10KF10	1 1/4"	NPT
12KF12	1 1/2"	NPT
16KF16	2"	NPT



Ниппель БРС серии К ISO 7241-А

№ детали	Размер	Резьба
K2BF2	1/4"	BSPP
K3BF3	3/8"	BSPP
K4BF4	1/2"	BSPP
K6BF6	3/4"	BSPP
K8BF8	1"	BSPP
K10BF10	1 1/4"	BSPP
K12BF12	1 1/2"	BSPP
K16BF16	2"	BSPP
K2F2	1/4"	NPT
K3F3	3/8"	NPT
K4F4	1/2"	NPT
K6F6	3/4"	NPT
K8F8	1"	NPT
K10F10	1 1/4"	NPT
K12F12	1 1/2"	NPT
K16F16	2"	NPT



Заглушка розетки БРС серии К ISO 7241-А

№ детали	Размер
2KDP	1/4"
3KDP	3/8"
4KDP	1/2"
6KDP	3/4"
8KDP	1"



Заглушка ниппеля БРС серии К ISO 7241-А

№ детали	Размер
K2DC	1/4"
K3DC	3/8"
K4DC	1/2"
K6DC	3/4"
K8DC	1"

H Series: ISO 7241 Series B Interchange

Размеры: от 1/8" до 1 1/2"

Материалы: Латунь
Сталь
нержавеющая сталь 303
нержавеющая сталь 316
(по требованию)



Спецификация исполнения	Рабочее давление, Bar (psi)	Разрывное давление, Bar (psi)	Скорость потока Δp=2 Bar	Замыкающий механизм
1/8" Сталь	379 (5,500)	1,448 (21,000)	12 LPM (3.2 GPM)	8 Шариков
1/4" Сталь	345 (5,000)	1,344 (19,500)	26 LPM (7 GPM)	8 Шариков
3/8" Сталь	345 (5,000)	1,241 (18,000)	45 LPM (12 GPM)	9 Шариков
1/2" Сталь	354 (5,000)	1,103 (16,000)	76 LPM (20 GPM)	9 Шариков
3/4" Сталь	310 (4,500)	1,103 (16,000)	151 LPM (40 GPM)	12 Шариков
1" Сталь	310 (4,500)	1,103 (16,000)	246 LPM (65 GPM)	12 Шариков
1 1/4" Сталь	103 (1,500)	413 (6,000)	404 LPM (107 GPM)	12 Шариков
1 1/2" Сталь	124 (1,800)	489 (7,100)	473 LPM (125 GPM)	12 Шариков

Примечание: рабочее давление для изделий из нержавеющей стали 303 и 316 умножается на 0.60

Спецификация исполнения	Рабочее давление, Bar (psi)	Разрывное давление, Bar (psi)	Скорость потока Δp=2 Bar	Замыкающий механизм
1/8" Латунь	207 (3,000)	827 (12,000)	12 LPM (3.2 GPM)	8 Шариков
1/4" Латунь	259 (3,750)	1,034 (15,000)	26 LPM (7 GPM)	12 Шариков
3/8" Латунь	241 (3,500)	965 (14,000)	45 LPM (12 GPM)	12 Шариков
1/2" Латунь	207 (3,000)	827 (12,000)	76 LPM (20 GPM)	12 Шариков
3/4" Латунь	155 (2,250)	621 (9,000)	151 LPM (40 GPM)	12 Шариков
1" Латунь	103 (1,500)	414 (6,000)	246 LPM (65 GPM)	12 Шариков
1 1/4" Латунь	69 (1,000)	220 (3,200)	404 LPM (107 GPM)	18 Шариков
1 1/2" Латунь	69 (1,000)	248 (3,600)	473 LPM (125 GPM)	20 Шариков

Особенности:

- Широко применяются как тип ISO 7241, БРС серии В. Для тяжелых режимов работы где необходимо двойное сцепление.

Применение:

- для общего назначения в гидравлике
- для масла
- для воды
- для химических продуктов
- для пара
- для газа

Уплотнения:

- в качестве стандартного Buna N «O-кольцо» с кодовыми цветами (черный= Buna N, розовый= EPDM, коричневый= Viton)
- уплотнения для отсекающих клапанов впечатываются в установочные места для поддержания стабильности интенсивного потока.
- изделия из стали и нержавеющей стали тефлоновые предохранительные кольцеобразные уплотнения для гашения динамических импульсов
- дополнительные «O-кольцо» уплотнения стандартно используются в изделиях из латуни и для размеров 1 1/4" и выше

Совместимы:

ISO 7241-B	• Snap-tite 72	• Hansen HK
Parker 60	• Faster HNV	• Aeroquip FD45
Rectus 70KB	• Tomco - серии THK	• Holmbury ISO.B

РОЗЕТКА БРС СЕРИИ H ISO 7241-B



№ детали	Размер	Резьба	Материал
2HBF2	1/4"	BSPP	Сталь
3HBF3	3/8"	BSPP	Сталь
4HBF4	1/2"	BSPP	Сталь
6HBF6	3/4"	BSPP	Сталь
8HBF8	1"	BSPP	Сталь
10HBF10	1 1/4"	BSPP	Сталь
12HBF12	1 1/2"	BSPP	Сталь
1HF1	1/8"	NPTF	Сталь
2HF2	1/4"	NPTF	Сталь
3HF3	3/8"	NPTF	Сталь
4HF4	1/2"	NPTF	Сталь
6HF6	3/4"	NPTF	Сталь
8HF8	1"	NPTF	Сталь
10HF10	1 1/4"	NPTF	Сталь
12HF12	1 1/2"	NPTF	Сталь
2HBF2-B	1/4"	BSPP	Латунь
3HBF3-B	3/8"	BSPP	Латунь
4HBF4-B	1/2"	BSPP	Латунь
6HBF6-B	3/4"	BSPP	Латунь
8HBF8-B	1"	BSPP	Латунь
10HBF10-B	1 1/4"	BSPP	Латунь
12HBF12-B	1 1/2"	BSPP	Латунь
1HF1-B	1/8"	NPTF	Латунь
2HF2-B	1/4"	NPTF	Латунь
3HF3-B	3/8"	NPTF	Латунь
4HF4-B	1/2"	NPTF	Латунь
6HF6-B	3/4"	NPTF	Латунь
8HF8-B	1"	NPTF	Латунь
10HF10-B	1 1/4"	NPTF	Латунь
12HF12-B	1 1/2"	NPTF	Латунь
2HBF2-S	1/4"	BSPP	Нерж. сталь 303
3HBF3-S	3/8"	BSPP	Нерж. сталь 303
4HBF4-S	1/2"	BSPP	Нерж. сталь 303
6HBF6-S	3/4"	BSPP	Нерж. сталь 303
8HBF8-S	1"	BSPP	Нерж. сталь 303
10HBF10-S	1 1/4"	BSPP	Нерж. сталь 303
12HBF12-S	1 1/2"	BSPP	Нерж. сталь 303
1HF1-S	1/8"	NPTF	Нерж. сталь 303
2HF2-S	1/4"	NPTF	Нерж. сталь 303
3HF3-S	3/8"	NPTF	Нерж. сталь 303
4HF4-S	1/2"	NPTF	Нерж. сталь 303
6HF6-S	3/4"	NPTF	Нерж. сталь 303
8HF8-S	1"	NPTF	Нерж. сталь 303
10HF10-S	1 1/4"	NPTF	Нерж. сталь 303
12HF12-S	1 1/2"	NPTF	Нерж. сталь 303

*Из нержавеющей стали 316 поставляются по требованию **Заглушки ниппеля и розетки поставляются по требованию

Делайте запрос на совместимость ISO B изделий для пара



Ниппель БРС серии Н ISO 7241-B

№ детали	Размер	Резьба	Материал
H2BF2	1/4"	BSPP	Сталь
H3BF3	3/8"	BSPP	Сталь
H4BF4	1/2"	BSPP	Сталь
H6BF6	3/4"	BSPP	Сталь
H8BF8	1"	BSPP	Сталь
H10BF10	1 1/4"	BSPP	Сталь
H12BF12	1 1/2"	BSPP	Сталь
H1F1	1/8"	NPTF	Сталь
H2F2	1/4"	NPTF	Сталь
H3F3	3/8"	NPTF	Сталь
H4F4	1/2"	NPTF	Сталь
H6F6	3/4"	NPTF	Сталь
H8F8	1"	NPTF	Сталь
H10F10	1 1/4"	NPTF	Сталь
H12F12	1 1/2"	NPTF	Сталь
H2BF2-B	1/4"	BSPP	Латунь
H3BF3-B	3/8"	BSPP	Латунь
H4BF4-B	1/2"	BSPP	Латунь
H6BF6-B	3/4"	BSPP	Латунь
H8BF8-B	1"	BSPP	Латунь
H10BF10-B	1 1/4"	BSPP	Латунь
H12BF12-B	1 1/2"	BSPP	Латунь
H1F1-B	1/8"	NPTF	Латунь
H2F2-B	1/4"	NPTF	Латунь
H3F3-B	3/8"	NPTF	Латунь
H4F4-B	1/2"	NPTF	Латунь
H6F6-B	3/4"	NPTF	Латунь
H8F8-B	1"	NPTF	Латунь
H10F10-B	1 1/4"	NPTF	Латунь
H12F12-B	1 1/2"	NPTF	Латунь
H2BF2-S	1/4"	BSPP	Нерж. сталь 303
H3BF3-S	3/8"	BSPP	Нерж. сталь 303
H4BF4-S	1/2"	BSPP	Нерж. сталь 303
H6BF6-S	3/4"	BSPP	Нерж. сталь 303
H8BF8-S	1"	BSPP	Нерж. сталь 303
H10BF10-S	1 1/4"	BSPP	Нерж. сталь 303
H12BF12-S	1 1/2"	BSPP	Нерж. сталь 303
H1F1-S	1/8"	NPTF	Нерж. сталь 303
H2F2-S	1/4"	NPTF	Нерж. сталь 303
H3F3-S	3/8"	NPTF	Нерж. сталь 303
H4F4-S	1/2"	NPTF	Нерж. сталь 303
H6F6-S	3/4"	NPTF	Нерж. сталь 303
H8F8-S	1"	NPTF	Нерж. сталь 303
H10F10-S	1 1/4"	NPTF	Нерж. сталь 303
H12F12-S	1 1/2"	NPTF	Нерж. сталь 303

*Нержавеющая сталь Available Upon Request.

**Dust Caps and Plugs Available Upon Request.

Серия V: совместимы с мгновенно защелкивающимися быстроразъемные соединения БРС серии H/IN

Размеры: от 1/4" до 2"

Материалы: Латунь
Сталь
316 Stainless steel



Исполнение с клапаном	Рабочее давление, Bar (psi)	Разрывное давление, Bar (psi)	Скорость потока Δp=2 Bar	Замыкающий механизм
1/4" Сталь	448 (6,500)	1,517 (22,000)	17 LPM (4.5 GPM)	6 Шариков
3/8" Сталь	310 (4,500)	1,517 (22,000)	24.6 LPM (6.5 GPM)	6 Шариков
1/2" Сталь	276 (4,000)	1,517 (22,000)	64 LPM (17 GPM)	9 Шариков
3/4" Сталь	241 (3,500)	1,241 (18,000)	132 LPM (35 GPM)	9 Шариков
1" Сталь	138 (2,000)	828 (12,000)	163 LPM (43 GPM)	12 Шариков
1 1/4" Сталь	121 (1,750)	690 (10,000)	265 LPM (70 GPM)	12 Шариков
1 1/2" Сталь	103 (1,500)	690 (10,000)	405 LPM (107 GPM)	12 Шариков
2" Сталь	103 (1,500)	552 (8,000)	738 LPM (195 GPM)	12 Шариков

Исполнение без клапана	Рабочее давление, Bar (psi)	Разрывное давление, Bar (psi)	Скорость потока Δp=2 Bar	Замыкающий механизм
1/4" Сталь	759 (11,000)	1,517 (22,000)	17 LPM (4.5 GPM)	6 Шариков
3/8" Сталь	759 (11,000)	1,517 (22,000)	24.6 LPM (6.5 GPM)	6 Шариков
1/2" Сталь	759 (11,000)	1,517 (22,000)	76 LPM (20 GPM)	9 Шариков
3/4" Сталь	621 (9,000)	1,241 (18,000)	151 LPM (40 GPM)	9 Шариков
1" Сталь	414 (6,000)	828 (12,000)	208 LPM (55 GPM)	12 Шариков
1 1/4" Сталь	345 (5,000)	690 (10,000)	341 LPM (90 GPM)	12 Шариков
1 1/2" Сталь	345 (5,000)	690 (10,000)	568 LPM (150 GPM)	12 Шариков
2" Сталь	276 (4,000)	552 (8,000)	1,021 LPM (270 GPM)	12 Шариков

Минимальное разрывное давление было установлено в лабораторных условиях на установке SBU (установка для определения статического разрыва). Там, где есть высокие импульсы и для соответствия стандарту Det Norske Veritas (DNV) разрывное давление нужно делить на 4 для достижения коэффициента безопасности 4:1 во время работы оборудования. Рабочее давление при использовании изделий из стали и нержавеющей стали умножается на 0.60

- Описание:**
- БРС серии V совместимы с изделиями серии H, используется в случаях, когда нужен интенсивный поток и концы соединений разной конфигурации
- Применение:**
- общего назначения для гидравлических работ (включая импульсы)
 - для нефтехимического производства
 - для воды
 - для химических продуктов
 - для газа
- Уплотнения:**
- Buna-N (Nitrile) как стандартное «O-кольцо» с цветовыми кодами (черный= Buna N, розовый= EPDM, коричневый= Viton)
 - уплотнения для отсекающих клапанов впечатываются в установочные места для поддержания стабильности интенсивного потока.
 - все изделия имеют тефлоновые предохранительные кольцеобразные уплотнения для гашения динамических импульсов
- Поток:**
- большие диаметры обеспечивают более интенсивный поток по сравнению с двойными быстроразъемными соединениями
- Аксессуары:**
- замыкающий ниппель
 - уплотнения EPDM (EPR) и Витон (VITON)
 - концы обычного типа
- Совместимы:**
- Snap-tite H series
 - Faster TNV

Розетка БРС серии V с отсекающим клапаном



(Внутренняя резьба)



(Внутренняя резьба)



(Внутренняя резьба)

№ детали	Размер	Резьба	Материал
2VBF2	1/4"	BSPP	Сталь
3VBF3	3/8"	BSPP	Сталь
4VBF4	1/2"	BSPP	Сталь
6VBF6	3/4"	BSPP	Сталь
8VBF8	1"	BSPP	Сталь
10VBF10	1 1/4"	BSPP	Сталь
12VBF12	1 1/2"	BSPP	Сталь
16VBF16	2"	BSPP	Сталь
2VF2	1/4"	NPTF	Сталь
3VF3	3/8"	NPTF	Сталь
4VF4	1/2"	NPTF	Сталь
6VF6	3/4"	NPTF	Сталь
8VF8	1"	NPTF	Сталь
10VF10	1 1/4"	NPTF	Сталь
12VF12	1 1/2"	NPTF	Сталь
16VF16	2"	NPTF	Сталь
2VBF2-B	1/4"	BSPP	Латунь
3VBF3-B	3/8"	BSPP	Латунь
4VBF4-B	1/2"	BSPP	Латунь
6VBF6-B	3/4"	BSPP	Латунь
8VBF8-B	1"	BSPP	Латунь
10VBF10-B	1 1/4"	BSPP	Латунь
12VBF12-B	1 1/2"	BSPP	Латунь
16VBF16-B	2"	BSPP	Латунь
2VF2-B	1/4"	NPTF	Латунь
3VF3-B	3/8"	NPTF	Латунь
4VF4-B	1/2"	NPTF	Латунь
6VF6-B	3/4"	NPTF	Латунь
8VF8-B	1"	NPTF	Латунь
10VF10-B	1 1/4"	NPTF	Латунь
12VF12-B	1 1/2"	NPTF	Латунь
16VF16-B	2"	NPTF	Латунь
2VBF2-SS	1/4"	BSPP	Нерж. сталь 316
3VBF3-SS	3/8"	BSPP	Нерж. сталь 316
4VBF4-SS	1/2"	BSPP	Нерж. сталь 316
6VBF6-SS	3/4"	BSPP	Нерж. сталь 316
8VBF8-SS	1"	BSPP	Нерж. сталь 316
10VBF10-SS	1 1/4"	BSPP	Нерж. сталь 316
12VBF12-SS	1 1/2"	BSPP	Нерж. сталь 316
16VBF16-SS	2"	BSPP	Нерж. сталь 316
2VF2-SS	1/4"	NPTF	Нерж. сталь 316
3VF3-SS	3/8"	NPTF	Нерж. сталь 316
4VF4-SS	1/2"	NPTF	Нерж. сталь 316
6VF6-SS	3/4"	NPTF	Нерж. сталь 316
8VF8-SS	1"	NPTF	Нерж. сталь 316
10VF10-SS	1 1/4"	NPTF	Нерж. сталь 316
12VF12-SS	1 1/2"	NPTF	Нерж. сталь 316
16VF16-SS	2"	NPTF	Нерж. сталь 316

Ниппель БРС серии V с отсекающим клапаном



(Внутренняя резьба)



(Внутренняя резьба)



(Внутренняя резьба)

№ детали	Размер	Резьба	Материал
V2BF2	1/4"	BSPP	Сталь
V3BF3	3/8"	BSPP	Сталь
V4BF4	1/2"	BSPP	Сталь
V6BF6	3/4"	BSPP	Сталь
V8BF8	1"	BSPP	Сталь
V10BF10	1 1/4"	BSPP	Сталь
V12BF12	1 1/2"	BSPP	Сталь
V16BF16	2"	BSPP	Сталь
V2F2	1/4"	NPTF	Сталь
V3F3	3/8"	NPTF	Сталь
V4F4	1/2"	NPTF	Сталь
V6F6	3/4"	NPTF	Сталь
V8F8	1"	NPTF	Сталь
V10F10	1 1/4"	NPTF	Сталь
V12F12	1 1/2"	NPTF	Сталь
V16F16	2"	NPTF	Сталь
V2BF2-B	1/4"	BSPP	Латунь
V3BF3-B	3/8"	BSPP	Латунь
V4BF4-B	1/2"	BSPP	Латунь
V6BF6-B	3/4"	BSPP	Латунь
V8BF8-B	1"	BSPP	Латунь
V10BF10-B	1 1/4"	BSPP	Латунь
V12BF12-B	1 1/2"	BSPP	Латунь
V16BF16-B	2"	BSPP	Латунь
V2F2-B	1/4"	NPTF	Латунь
V3F3-B	3/8"	NPTF	Латунь
V4F4-B	1/2"	NPTF	Латунь
V6F6-B	3/4"	NPTF	Латунь
V8F8-B	1"	NPTF	Латунь
V10F10-B	1 1/4"	NPTF	Латунь
V12F12-B	1 1/2"	NPTF	Латунь
V16F16-B	2"	NPTF	Латунь
V2BF2-SS	1/4"	BSPP	Нерж. сталь 316
V3BF3-SS	3/8"	BSPP	Нерж. сталь 316
V4BF4-SS	1/2"	BSPP	Нерж. сталь 316
V6BF6-SS	3/4"	BSPP	Нерж. сталь 316
V8BF8-SS	1"	BSPP	Нерж. сталь 316
V10BF10-SS	1 1/4"	BSPP	Нерж. сталь 316
V12BF12-SS	1 1/2"	BSPP	Нерж. сталь 316
V16BF16-SS	2"	BSPP	Нерж. сталь 316
V2F2-SS	1/4"	NPTF	Нерж. сталь 316
V3F3-SS	3/8"	NPTF	Нерж. сталь 316
V4F4-SS	1/2"	NPTF	Нерж. сталь 316
V6F6-SS	3/4"	NPTF	Нерж. сталь 316
V8F8-SS	1"	NPTF	Нерж. сталь 316
V10F10-SS	1 1/4"	NPTF	Нерж. сталь 316
V12F12-SS	1 1/2"	NPTF	Нерж. сталь 316
V16F16-SS	2"	NPTF	Нерж. сталь 316

Розетка БРС серии V с отсекающим клапаном



(Наружная резьба)



(Наружная резьба)



(Наружная резьба)

№ детали	Размер	Резьба	Материал
2VM2	1/4"	NPTF	Сталь
2VBM2	1/4"	BSP	Сталь
3VM3	3/8"	NPTF	Сталь
3VBM3	3/8"	BSP	Сталь
4VM4	1/2"	NPTF	Сталь
6VM6	3/4"	NPTF	Сталь
8VM8	1"	NPTF	Сталь
10VM10	1 1/4"	NPTF	Сталь
12VM12	1 1/2"	NPTF	Сталь
16VM16	2"	NPTF	Сталь
2VM2-B	1/4"	NPTF	Латунь
2VBM2-B	1/4"	BSP	Латунь
3VM3-B	3/8"	NPTF	Латунь
3VBM3-B	3/8"	BSP	Латунь
4VM4-B	1/2"	NPTF	Латунь
6VM6-B	3/4"	NPTF	Латунь
8VM8-B	1"	NPTF	Латунь
10VM10-B	1 1/4"	NPTF	Латунь
12VM12-B	1 1/2"	NPTF	Латунь
16VM16-B	2"	NPTF	Латунь
2VM2-SS	1/4"	NPTF	Нерж. сталь 316
2VBM2-SS	1/4"	BSP	Нерж. сталь 316
3VM3-SS	3/8"	NPTF	Нерж. сталь 316
3VBM3-SS	3/8"	BSP	Нерж. сталь 316
4VM4-SS	1/2"	NPTF	Нерж. сталь 316
6VM6-SS	3/4"	NPTF	Нерж. сталь 316
8VM8-SS	1"	NPTF	Нерж. сталь 316
10VM10-SS	1 1/4"	NPTF	Нерж. сталь 316
12VM12-SS	1 1/2"	NPTF	Нерж. сталь 316
16VM16-SS	2"	NPTF	Нерж. сталь 316

Ниппель БРС серии V с отсекающим клапаном



(Наружная резьба)



(Наружная резьба)



(Наружная резьба)

№ детали	Размер	Резьба	Материал
V2M2	1/4"	NPTF	Сталь
V2BM2	1/4"	BSP	Сталь
V3M3	3/8"	NPTF	Сталь
V3BM3	3/8"	BSP	Сталь
V4M4	1/2"	NPTF	Сталь
V6M6	3/4"	NPTF	Сталь
V8M8	1"	NPTF	Сталь
V10M10	1 1/4"	NPTF	Сталь
V12M12	1 1/2"	NPTF	Сталь
V16M16	2"	NPTF	Сталь
V2M2-B	1/4"	NPTF	Латунь
V2BM2-B	1/4"	BSP	Латунь
V3M3-B	3/8"	NPTF	Латунь
V3BM3-B	3/8"	BSP	Латунь
V4M4-B	1/2"	NPTF	Латунь
V6M6-B	3/4"	NPTF	Латунь
V8M8-B	1"	NPTF	Латунь
V10M10-B	1 1/4"	NPTF	Латунь
V12M12-B	1 1/2"	NPTF	Латунь
V16M16-B	2"	NPTF	Латунь
V2M2-SS	1/4"	NPTF	Нерж. сталь 316
V2BM2-SS	1/4"	BSP	Нерж. сталь 316
V3M3-SS	3/8"	NPTF	Нерж. сталь 316
V3BM3-SS	3/8"	BSP	Нерж. сталь 316
V4M4-SS	1/2"	NPTF	Нерж. сталь 316
V6M6-SS	3/4"	NPTF	Нерж. сталь 316
V8M8-SS	1"	NPTF	Нерж. сталь 316
V10M10-SS	1 1/4"	NPTF	Нерж. сталь 316
V12M12-SS	1 1/2"	NPTF	Нерж. сталь 316
V16M16-SS	2"	NPTF	Нерж. сталь 316

Розетка БРС серии V без отсекающего клапана



(Внутренняя резьба)



(Внутренняя резьба)



(Внутренняя резьба)

№ детали	Размер	Резьба	Материал
2VBF2-E	1/4"	BSPP	Сталь
3VBF3-E	3/8"	BSPP	Сталь
4VBF4-E	1/2"	BSPP	Сталь
6VBF6-E	3/4"	BSPP	Сталь
8VBF8-E	1"	BSPP	Сталь
10VBF10-E	1 1/4"	BSPP	Сталь
12VBF12-E	1 1/2"	BSPP	Сталь
16VBF16-E	2"	BSPP	Сталь
2VF2-E	1/4"	NPTF	Сталь
3VF3-E	3/8"	NPTF	Сталь
4VF4-E	1/2"	NPTF	Сталь
6VF6-E	3/4"	NPTF	Сталь
8VF8-E	1"	NPTF	Сталь
10VF10-E	1 1/4"	NPTF	Сталь
12VF12-E	1 1/2"	NPTF	Сталь
16VF16-E	2"	NPTF	Сталь
2VBF2-B-E	1/4"	BSPP	Латунь
3VBF3-B-E	3/8"	BSPP	Латунь
4VBF4-B-E	1/2"	BSPP	Латунь
6VBF6-B-E	3/4"	BSPP	Латунь
8VBF8-B-E	1"	BSPP	Латунь
10VBF10-B-E	1 1/4"	BSPP	Латунь
12VBF12-B-E	1 1/2"	BSPP	Латунь
16VBF16-B-E	2"	BSPP	Латунь
2VF2-B-E	1/4"	NPTF	Латунь
3VF3-B-E	3/8"	NPTF	Латунь
4VF4-B-E	1/2"	NPTF	Латунь
6VF6-B-E	3/4"	NPTF	Латунь
8VF8-B-E	1"	NPTF	Латунь
10VF10-B-E	1 1/4"	NPTF	Латунь
12VF12-B-E	1 1/2"	NPTF	Латунь
16VF16-B-E	2"	NPTF	Латунь
2VBF2-SS-E	1/4"	BSPP	Нерж. сталь 316
3VBF3-SS-E	3/8"	BSPP	Нерж. сталь 316
4VBF4-SS-E	1/2"	BSPP	Нерж. сталь 316
6VBF6-SS-E	3/4"	BSPP	Нерж. сталь 316
8VBF8-SS-E	1"	BSPP	Нерж. сталь 316
10VBF10-SS-E	1 1/4"	BSPP	Нерж. сталь 316
12VBF12-SS-E	1 1/2"	BSPP	Нерж. сталь 316
16VBF16-SS-E	2"	BSPP	Нерж. сталь 316
2VF2-SS-E	1/4"	NPTF	Нерж. сталь 316
3VF3-SS-E	3/8"	NPTF	Нерж. сталь 316
4VF4-SS-E	1/2"	NPTF	Нерж. сталь 316
6VF6-SS-E	3/4"	NPTF	Нерж. сталь 316
8VF8-SS-E	1"	NPTF	Нерж. сталь 316
10VF10-SS-E	1 1/4"	NPTF	Нерж. сталь 316
12VF12-SS-E	1 1/2"	NPTF	Нерж. сталь 316
16VF16-SS-E	2"	NPTF	Нерж. сталь 316

Ниппель БРС серии V без отсекающего клапана



(Внутренняя резьба)



(Внутренняя резьба)



(Внутренняя резьба)

№ детали	Размер	Резьба	Материал
V2BF2-E	1/4"	BSPP	Сталь
V3BF3-E	3/8"	BSPP	Сталь
V4BF4-E	1/2"	BSPP	Сталь
V6BF6-E	3/4"	BSPP	Сталь
V8BF8-E	1"	BSPP	Сталь
V10BF10-E	1 1/4"	BSPP	Сталь
V12BF12-E	1 1/2"	BSPP	Сталь
V16BF16-E	2"	BSPP	Сталь
V2F2-E	1/4"	NPTF	Сталь
V3F3-E	3/8"	NPTF	Сталь
V4F4-E	1/2"	NPTF	Сталь
V6F6-E	3/4"	NPTF	Сталь
V8F8-E	1"	NPTF	Сталь
V10F10-E	1 1/4"	NPTF	Сталь
V12F12-E	1 1/2"	NPTF	Сталь
V16F16-E	2"	NPTF	Сталь
V2BF2-B-E	1/4"	BSPP	Латунь
V3BF3-B-E	3/8"	BSPP	Латунь
V4BF4-B-E	1/2"	BSPP	Латунь
V6BF6-B-E	3/4"	BSPP	Латунь
V8BF8-B-E	1"	BSPP	Латунь
V10BF10-B-E	1 1/4"	BSPP	Латунь
V12BF12-B-E	1 1/2"	BSPP	Латунь
V16BF16-B-E	2"	BSPP	Латунь
V2F2-B-E	1/4"	NPTF	Латунь
V3F3-B-E	3/8"	NPTF	Латунь
V4F4-B-E	1/2"	NPTF	Латунь
V6F6-B-E	3/4"	NPTF	Латунь
V8F8-B-E	1"	NPTF	Латунь
V10F10-B-E	1 1/4"	NPTF	Латунь
V12F12-B-E	1 1/2"	NPTF	Латунь
V16F16-B-E	2"	NPTF	Латунь
V2BF2-SS-E	1/4"	BSPP	Нерж. сталь 316
V3BF3-SS-E	3/8"	BSPP	Нерж. сталь 316
V4BF4-SS-E	1/2"	BSPP	Нерж. сталь 316
V6BF6-SS-E	3/4"	BSPP	Нерж. сталь 316
V8BF8-SS-E	1"	BSPP	Нерж. сталь 316
V10BF10-SS-E	1 1/4"	BSPP	Нерж. сталь 316
V12BF12-SS-E	1 1/2"	BSPP	Нерж. сталь 316
V16BF16-SS-E	2"	BSPP	Нерж. сталь 316
V2F2-SS-E	1/4"	NPTF	Нерж. сталь 316
V3F3-SS-E	3/8"	NPTF	Нерж. сталь 316
V4F4-SS-E	1/2"	NPTF	Нерж. сталь 316
V6F6-SS-E	3/4"	NPTF	Нерж. сталь 316
V8F8-SS-E	1"	NPTF	Нерж. сталь 316
V10F10-SS-E	1 1/4"	NPTF	Нерж. сталь 316
V12F12-SS-E	1 1/2"	NPTF	Нерж. сталь 316
V16F16-SS-E	2"	NPTF	Нерж. сталь 316



(Наружная резьба)



(Наружная резьба)



(Наружная резьба)

Розетка БРС серии V без отсекающего клапана

№ детали	Размер	Резьба	Материал
2VM2-E	1/4"	NPTF	Сталь
3VM3-E	3/8"	NPTF	Сталь
4VM4-E	1/2"	NPTF	Сталь
6VM6-E	3/4"	NPTF	Сталь
8VM8-E	1"	NPTF	Сталь
10VM10-E	1 1/4"	NPTF	Сталь
12VM12-E	1 1/2"	NPTF	Сталь
16VM16-E	2"	NPTF	Сталь
2VM2-B-E	1/4"	NPTF	Латунь
3VM3-B-E	3/8"	NPTF	Латунь
4VM4-B-E	1/2"	NPTF	Латунь
6VM6-B-E	3/4"	NPTF	Латунь
8VM8-B-E	1"	NPTF	Латунь
2VM2-SS-E	1/4"	NPTF	Нерж. сталь 316
3VM3-SS-E	3/8"	NPTF	Нерж. сталь 316
4VM4-SS-E	1/2"	NPTF	Нерж. сталь 316
6VM6-SS-E	3/4"	NPTF	Нерж. сталь 316
8VM8-SS-E	1"	NPTF	Нерж. сталь 316
10VM10-SS-E	1 1/4"	NPTF	Нерж. сталь 316
12VM12-SS-E	1 1/2"	NPTF	Нерж. сталь 316
16VM16-SS-E	2"	NPTF	Нерж. сталь 316

Ниппель БРС серии V без отсекающего клапана



(Наружная резьба)



(Наружная резьба)



(Наружная резьба)

№ детали	Размер	Резьба	Материал
V2M2-E	1/4"	NPTF	Сталь
V3M3-E	3/8"	NPTF	Сталь
V4M4-E	1/2"	NPTF	Сталь
V6M6-E	3/4"	NPTF	Сталь
V8M8-E	1"	NPTF	Сталь
V10F10-E	1 1/4"	NPTF	Сталь
V12M12-E	1 1/2"	NPTF	Сталь
V16M16-E	2"	NPTF	Сталь
V2M2-B-E	1/4"	NPTF	Латунь
V3M3-B-E	1/2"	NPTF	Латунь
V4M4-B-E	1/2"	NPTF	Латунь
V6M6-B-E	3/4"	NPTF	Латунь
V8M8-B-E	1"	NPTF	Латунь
V2M2-SS-E	1/4"	NPTF	Нерж. сталь 316
V3M3-SS-E	3/8"	NPTF	Нерж. сталь 316
V4M4-SS-E	1/2"	NPTF	Нерж. сталь 316
V6M6-SS-E	3/4"	NPTF	Нерж. сталь 316
V8M8-SS-E	1"	NPTF	Нерж. сталь 316
V10F10-SS-E	1 1/4"	NPTF	Нерж. сталь 316
V12M12-SS-E	1 1/2"	NPTF	Нерж. сталь 316
V16M16-SS-E	2"	NPTF	Нерж. сталь 316

Серия ST: совместима с мгновенно защелкивающимися быстроразъёмными соединениями БРС серии «71»

- «Flush fase» дизайн уменьшается поступления воздуха во время соединения и уменьшают потерю жидкости при рассоединении
- Позволяют применять различные типы соединений и быструю замену особенно для рукавов тяжелых режимов работы, снижают бриннелирование (отверждение металла).
- Обеспечивают превышения 1.000.000 рабочих циклов импульсного давления.
- соединения серии ST соответствуют стандарту DET Norske Veritas North Sea
- производятся из разных материалов, в том числе по требованию из нержавеющей стали разной конфигурации для высоких давлений.



Спецификация исполнения	Рабочее давление, Bar (PSI)	Разрывное давление, Bar (PSI)	Скорость потока Δp=1 Bar	Замыкающий механизм
3/4"	586 (8,500)	1,172 (17,000)	138 LPM (36 GPM)	12 Шариков
1"	552 (8,000)	1,103 (16,000)	189 LPM (50 GPM)	12 Шариков
2"	448 (6,500)	897 (13,000)	757 LPM (200 GPM)	12 Шариков

Минимальное разрывное давление было установлено в лабораторных условиях на установке SBU (установка для определения статического разрыва). Там, где есть высокие импульсы и для соответствия стандарту Det Norske Veritas (DNV) разрывное давление нужно делить на 4 для достижения коэффициента безопасности 4:1 во время работы оборудования. Рабочее давление при использовании изделий из стали и нержавеющей стали умножается на 0.60

Совместимость серии 'ST'	Мгновенно защелкивающиеся	PCL	-	-
3/4"	Series 71-3	71FF	-	-
1"	Series 71-3	71FF	-	-
2"	Series 71-3	71FF	-	-



ST-серия защитный колпачек, совместим с серией '71' (жесткий колпачок от пыли для соединения)

№ детали	Размер корпуса	Шнур для колпачка	Материал корпуса	Вес (LB)
6STDP-A	3/4"	Стальная цепь	Алюминий	0.36
8STDP-A	1"	Стальная цепь	Алюминий	0.39
16STDP-A	2"	Стальная цепь	Алюминий	0.94



ST-СЕРИЯ ЗАЩИТНЫЙ КОЛПАЧЕК, СОВМЕСТИМ С СЕРИЕЙ '71' (ЖЕСТКИЙ КОЛПАЧОК ОТ ПЫЛИ ДЛЯ СОЕДИНЕНИЯ)

№ детали	Размер корпуса	Шнур для колпачка	Материал корпуса	Вес (LB)
ST6DC-A	3/4"	Стальная цепь	Алюминий	0.26
ST8DC-A	1"	Стальная цепь	Алюминий	0.28
ST16DC-A	2"	Стальная цепь	Алюминий	0.76

Розетка БРС ST-серии, совместима с серией '71'



(Внутренняя резьба)

№ детали	Размер корпуса	Материал корпуса	Вес (LB)
6STF6	3/4"	3/4"-14 NPTF	Сталь
6STF6-SS	3/4"	3/4"-14 NPTF	Нерж. сталь 316
6STOF6	3/4"	1 1/16"-12 ORB	Сталь
6STOF6-SS	3/4"	1 1/16"-12 ORB	Нерж. сталь 316
6STBF6	3/4"	G3/4"BSPP	Сталь
6STBF6-SS	3/4"	G3/4"BSPP	Нерж. сталь 316
8STF8	1"	1"-11 1/2 NPTF	Сталь
8STF8-SS	1"	1"-11 1/2 NPTF	Нерж. сталь 316
8STOF8	1"	1 5/16"-12 ORB	Сталь
8STOF8-SS	1"	1 5/16"-12 ORB	Нерж. сталь 316
8STBF8	1"	G1" BSPP	Сталь
8STBF8-SS	1"	G1" BSPP	Нерж. сталь 316
8STF10	1"	1 1/4"-11 1/2 NPTF	Сталь
8STF10-SS	1"	1 1/4"-11 1/2 NPTF	Нерж. сталь 316
8STOF10	1"	1 5/8"-12 ORB	Сталь
8STOF10-SS	1"	1 5/8"-12 ORB	Нерж. сталь 316
8STBF10	1"	G1 1/4" BSPP	Сталь
8STBF10-SS	1"	G1 1/4" BSPP	Нерж. сталь 316
16STF12	2"	1 1/2"-11 1/2 NPTF	Сталь
16STOF12	2"	1 7/8"-12 ORB	Сталь
16STBF12	2"	G1 1/4"BSPP	Сталь
16STF16	2"	2"-11 1/2 NPTF	Сталь
16STOF16	2"	2 1/2"-12 ORB	Сталь
16STBF16	2"	G2"BSPP	Сталь

Ниппель БРС ST-серии, совместима с серией '71'



(Внутренняя резьба)

№ детали	Размер корпуса	Материал корпуса	Вес (LB)
ST6F6	3/4"	3/4"-14 NPTF	Сталь
ST6F6-SS	3/4"	3/4"-14 NPTF	Нерж. сталь 316
ST6OF6	3/4"	1 1/16"-12 ORB	Сталь
ST6OF6-SS	3/4"	1 1/16"-12 ORB	Нерж. сталь 316
ST6BF6	3/4"	G3/4"BSPP	Сталь
ST6BF6-SS	3/4"	G3/4"BSPP	Нерж. сталь 316
ST8F8	1"	1"-11 1/2 NPTF	Сталь
ST8F8-SS	1"	1"-11 1/2 NPTF	Нерж. сталь 316
ST8OF8	1"	1 5/16"-12 ORB	Сталь
ST8OF8-SS	1"	1 5/16"-12 ORB	Нерж. сталь 316
ST8BF8	1"	G1" BSPP	Сталь
ST8BF8-SS	1"	G1" BSPP	Нерж. сталь 316
ST8F10	1"	1 1/4"-11 1/2 NPTF	Сталь
ST8F10-SS	1"	1 1/4"-11 1/2 NPTF	Нерж. сталь 316
ST8OF10	1"	1 5/8"-12 ORB	Сталь
ST8OF10-SS	1"	1 5/8"-12 ORB	Нерж. сталь 316
ST8BF10	1"	G1 1/4" BSPP	Сталь
ST8BF10-SS	1"	G1 1/4" BSPP	Нерж. сталь 316
ST16F12	2"	1 1/2"-11 1/2 NPTF	Сталь
ST16OF12	2"	1 7/8"-12 ORB	Сталь
ST16BF12	2"	G1 1/2" BSPP	Сталь
ST16F16	2"	2"-11 1/2 NPTF	Сталь
ST16OF16	2"	2 1/2"-12 ORB	Сталь
ST16BF16	2"	G2"BSPP	Сталь

Взаимозаменяемые изделия Flushface ISO 16028 серии НТ

- запатентованная система фиксирования шпинделя обеспечивает оптимальное действие во время потока в воздухопроводе, при разрывном давлении и управляющем давлением
- широкий выбор уплотнений и различные материалы для корпусов делают их универсальными для видов производств
- соединительные элементы имеют высокую степень концентрации замыкающих шаров, снижает возможность бриннелирования во время работы
- шланги для тяжелых режимов универсальны, износостойки и могут устанавливаться на подпорке
- обеспечивают возможность превышать 1.000.000 циклов во время импульсных испытаний, делая их идеальными для ударных испытаний



Спецификация исполнения	Рабочее давление Бар (psi)	Взрывное давление Бар (p si)	Поток Δp=1 бар	Замыкающий механизм
3/8"	388 (5,625)	1,551 (22,500)	30 LPM (8 GPM)	12 Шариков
1/2"	397 (5,750)	1,586 (23,000)	66 LPM (17 GPM)	12 Шариков
5/8"	379 (5,500)	1,517 (22,000)	100 LPM (27 GPM)	12 Шариков
3/4"	345 (5,000)	1,379 (20,000)	138 LPM (36 GPM)	12 Шариков
1"	371 (5,375)	1,482 (21,500)	204 LPM (54 GPM)	12 Шариков

Примечание: рабочее давление при использовании изделий из нержавеющей стали 316 умножается на 0.60

Спецификация взаимозамены	US MILITARY	Стандарты индустрии	Международные стандарты	ANSI/NFPA
3/8"	-	HTMA	ISO16028	T3.20.15-1991
1/2"	-	x	ISO16028	x
5/8"	-	x	ISO16028	x
3/4"	-	x	ISO16028	x
1"	-	x	ISO16028	x

x These particular sizes are not outlined within the documented standard category.

Взаимозамены серии 'HT'	Parker	Snap-tite	Faster	Holmbury
3/8"	FF-Series	74 Series	FFN/2FFN/2FFI	Series 'A'
1/2"	FE-Series	74 Series	FFI/2FFI/3FFI	Series 'A'
5/8"	FE-Series	74 Series	FFI/2FFI/3FFI	Series 'A'
3/4"	FE-Series	74 Series	FFI/2FFI/3FFI	Series 'A'
1"	-	74 Series	FFI/2FFI/3FFI	Series 'A'



Взаимозаменяемые соединения Flushface ISO 16028 (пробка от пыли для розетки)

№ детали	Размер корпуса	Шнур пробки	Материал корпуса
3HTDP	3/8"	Эластомер	Эластомер
4HTDP	1/2"	Эластомер	Эластомер
5HTDP	5/8"	Эластомер	Эластомер
6HTDP	3/4"	Эластомер	Эластомер
8HTDP	1"	Эластомер	Эластомер



Взаимозаменяемые соединения Flushface ISO 16028 (пробка от пыли для ниппеля)

№ детали	Размер корпуса	Шнур пробки	Материал корпуса
HT3DC	3/8"	Эластомер	Эластомер
HT4DC	1/2"	Эластомер	Эластомер
HT5DC	5/8"	Эластомер	Эластомер
HT6DC	3/4"	Эластомер	Эластомер
HT8DC	1"	Эластомер	Эластомер

Взаимозаменяемые соединения Flushface ISO 16028, серия HT

№ детали	Размер корпуса	Размер резьбы	Материал корпуса
3НТФ3	3/8"	3/8"-18 NPTF	Сталь
3НТФ3-SS	3/8"	3/8"-18 NPTF	Нерж. сталь 316
3НТОФ3	3/8"	9/16"-18 ORB	Сталь
3НТВФ3	3/8"	G3/8" BSPP	Сталь
3НТВФ3-SS	3/8"	G3/8" BSPP	Нерж. сталь 316
3НТФ4	3/8"	1/2"-14 NPTF	Сталь
3НТФ4-SS	3/8"	1/2"-14 NPTF	Нерж. сталь 316
3НТОФ4	3/8"	3/4"-16 ORB	Сталь
3НТВФ4	3/8"	G1/2" BSPP	Сталь
3НТВФ4-SS	3/8"	G1/2" BSPP	Нерж. сталь 316
4НТФ4	1/2"	1/2"-14 NPTF	Сталь
4НТФ4-SS	1/2"	1/2"-14 NPTF	Нерж. сталь 316
4НТОФ4	1/2"	3/4"-16 ORB	Сталь
4НТВФ4	1/2"	G1/2" BSPP	Сталь
4НТВФ4-SS	1/2"	G1/2" BSPP	Нерж. сталь 316
4НТОФ5	1/2"	7/8"-14 ORB	Сталь
4НТФ6	1/2"	3/4"-14 NPTF	Сталь
4НТФ6-SS	1/2"	3/4"-14 NPTF	Нерж. сталь 316
4НТОФ6	1/2"	1 1/16"-12 ORB	Сталь
4НТВФ6	1/2"	G3/4" BSPP	Сталь
4НТВФ6-SS	1/2"	G3/4" BSPP	Нерж. сталь 316
5НТОФ5	5/8"	7/8"-14 ORB	Сталь
5НТФ6	5/8"	3/4"-14 NPTF	Сталь
5НТФ6-SS	5/8"	3/4"-14 NPTF	Нерж. сталь 316
5НТОФ6	5/8"	1 1/16"-12 ORB	Сталь
5НТВФ6	5/8"	G3/4" BSPP	Сталь
5НТВФ6-SS	5/8"	G3/4" BSPP	Нерж. сталь 316
6НТФ6	3/4"	3/4"-14 NPTF	Сталь
6НТФ6-SS	3/4"	3/4"-14 NPTF	Нерж. сталь 316
6НТОФ6	3/4"	1 1/16"-12 ORB	Сталь
6НТВФ6	3/4"	G3/4" BSPP	Сталь
6НТВФ6-SS	3/4"	G3/4" BSPP	Нерж. сталь 316
6НТФ8	3/4"	1"-11 1/2 NPTF	Сталь
6НТФ8-SS	3/4"	1"-11 1/2 NPTF	Нерж. сталь 316
6НТОФ8	3/4"	1 5/16"-12 ORB	Сталь
6НТВФ8	3/4"	G1" BSPP	Сталь
6НТВФ8-SS	3/4"	G1" BSPP	Нерж. сталь 316
8НТФ8	1"	1"-11 1/2 NPTF	Сталь
8НТФ8-SS	1"	1"-11 1/2 NPTF	Нерж. сталь 316
8НТОФ8	1"	1 5/16"-12 ORB	Сталь
8НТВФ8	1"	G1" BSPP	Сталь
8НТВФ8-SS	1"	G1" BSPP	Нерж. сталь 316
8НТФ10	1"	1 1/4"-11 1/2 NPTF	Сталь
8НТФ10-SS	1"	1 1/4"-11 1/2 NPTF	Нерж. сталь 316
8НТОФ10	1"	1 5/8"-12 ORB	Сталь
8НТВФ10	1"	G1 1/4" BSPP	Сталь
8НТВФ10-SS	1"	G1 1/4" BSPP	Нерж. сталь 316



(Внутренняя резьба)

Взаимозаменяемые соединения Flushface ISO 16028, серия HT

№ детали	Размер корпуса	Размер резьбы	Материал корпуса
3НТМ3	3/8"	3/8"-18 NPTF	Сталь
3НТМ4	3/8"	1/2"-14 NPTF	Сталь
3НТОМ4	3/8"	3/4"-16 ORB	Сталь
3НТJM4	3/8"	3/4"-16 JIC	Сталь
3НТJB4	3/8"	3/4"-16 JIC Bulkhead	Сталь
4НТМ4	1/2"	1/2"-14 NPTF	Сталь
5НТМ6	5/8"	3/4"-14 NPTF	Сталь
6НТМ6	3/4"	3/4"-14 NPTF	Сталь
6НТМ8	3/4"	1"-11 1/2 NPTF	Сталь
8НТМ8	1"	1"-11 1/2 NPTF	Сталь
8НТМ10	1"	1 1/4"-11 1/2 NPTF	Сталь



(Наружная резьба)

Взаимозаменяемые ниппели Flushface ISO 16028, серия HT



(Внутренняя резьба)

№ детали	Размер корпуса	Размер резьбы	Материал корпуса
HT3F3	3/8"	3/8"-18 NPTF	Сталь
HT3F3-SS	3/8"	3/8"-18 NPTF	Нерж. сталь 316
HT3OF3	3/8"	9/16"-18 ORB	Сталь
HT3BF3	3/8"	G3/8" BSPP	Сталь
HT3BF3-SS	3/8"	G3/8" BSPP	Нерж. сталь 316
HT3F4	3/8"	1/2"-14 NPTF	Сталь
HT3F4-SS	3/8"	1/2"-14 NPTF	Нерж. сталь 316
HT3OF4	3/8"	3/4"-16 ORB	Сталь
HT3BF4	3/8"	G1/2" BSPP	Сталь
HT3BF4-SS	3/8"	G1/2" BSPP	Нерж. сталь 316
HT4F4	1/2"	1/2"-14 NPTF	Сталь
HT4F4-SS	1/2"	1/2"-14 NPTF	Нерж. сталь 316
HT4OF4	1/2"	3/4"-16 ORB	Сталь
HT4BF4	1/2"	G1/2" BSPP	Сталь
HT4BF4-SS	1/2"	G1/2" BSPP	Нерж. сталь 316
HT4OF5	1/2"	7/8"-14 ORB	Сталь
HT4F6	1/2"	3/4"-14 NPTF	Сталь
HT4F6-SS	1/2"	3/4"-14 NPTF	Нерж. сталь 316
HT4OF6	1/2"	1 1/16"-12 ORB	Сталь
HT4BF6	1/2"	G1/2" BSPP	Сталь
HT4BF6-SS	1/2"	G1/2" BSPP	Нерж. сталь 316
HT5OF5	5/8"	7/8"-14 ORB	Сталь
HT5F6	5/8"	3/4"-14 NPTF	Сталь
HT5F6-SS	5/8"	3/4"-14 NPTF	Нерж. сталь 316
HT5OF6	5/8"	1 1/16"-12 ORB	Сталь
HT5BF6	5/8"	G3/4" BSPP	Сталь
HT5BF6-SS	5/8"	G3/4" BSPP	Нерж. сталь 316
HT6F6	3/4"	3/4"-14 NPTF	Сталь
HT6F6-SS	3/4"	3/4"-14 NPTF	Нерж. сталь 316
HT6OF6	3/4"	1 1/16"-12 ORB	Сталь
HT6BF6	3/4"	G3/4" BSPP	Сталь
HT6BF6-SS	3/4"	G3/4" BSPP	Нерж. сталь 316
HT6F8	3/4"	1" -11 1/2 NPTF	Сталь
HT6F8-SS	3/4"	1" -11 1/2 NPTF	Нерж. сталь 316
HT6F8	3/4"	1 5/16"-12 ORB	Сталь
HT6BF8	3/4"	G1" BSPP	Сталь
HT6BF8-SS	3/4"	G1" BSPP	Нерж. сталь 316
HT8F8	1"	1"-11 1/2 NPTF	Сталь
HT8F8-SS	1"	1"-11 1/2 NPTF	Нерж. сталь 316
HT8OF8	1"	1 5/16"-12 ORB	Сталь
HT8BF8	1"	G1" BSPP	Сталь
HT8BF8-SS	1"	G1" BSPP	Нерж. сталь 316
HT8F10	1"	1 1/4"-11 1/2 NPTF	Сталь
HT8F10-SS	1"	1 1/4"-11 1/2 NPTF	Нерж. сталь 316
HT8OF10	1"	1 5/8"-12 ORB	Сталь
HT8BF10	1"	G1 1/4" BSPP	Сталь
HT8BF10-SS	1"	G1 1/4" BSPP	Нерж. сталь 316



(Наружная резьба)

ВАЖНО:

несмотря на то, что для защиты уплотнений на время их хранения используется специальная смазка, с ними надо обращаться осторожно, пока они не подвергнутся воздействию рабочей жидкости в системе.
Рекомендуется смазать уплотнения перед первым подсоединением, капнув масла в резьбу клапана на поверхность ниппеля.

Взаимозаменяемые ниппели Flushface ISO 16028, серия HT

№ детали	Размер корпуса	Размер резьбы	Материал корпуса
HT3M3	3/8"	3/8"-18 NPTF	Сталь
HT3M4	3/8"	1/2"-14 NPTF	Сталь
HT3OM4	3/8"	3/4"-16 ORB	Сталь
HT3JM4	3/8"	3/4"-16 JIC	Сталь
HT3JB4	3/8"	3/4"-16 JIC Bulkhead	Сталь
HT4M4	1/2"	1/2"-14 NPTF	Сталь
HT5M6	5/8"	3/4"-14 NPTF	Сталь
HT6M6	3/4"	3/4"-14 NPTF	Сталь
HT6M8	3/4"	1"-11 1/2 NPTF	Сталь
HT8M8	1"	1"-11 1/2 NPTF	Сталь
HT8M10	1"	1 1/4"-11 1/2 NPTF	Сталь

Соединения общего назначения Flushface, серии HG

- соединения общего назначения обеспечивают герметичное соединение и отсоединение
- по размерам взаимозаменяются с соединениями Flushface согласно стандарту ISO 16028
- корпуса разных размеров от 1/4" до 2" делают их универсальными для различного применения
- стальная конструкция с цинковым покрытием обеспечивает оптимальную коррозионную стойкость



Спецификация исполнения	Рабочее давление Бар (psi)	Взрывное давление Бар (psi)	Поток Δp=1 бар	Закрывающий механизм
1/4"	300 (4,350)	1,200 (17,400)	16 LPM (4 GPM)	8 Шариков
3/8"	300 (4,350)	1,200 (17,400)	24 LPM (6 GPM)	10 Шариков
1/2"	250 (3,625)	1,000 (14,500)	58 LPM (15 GPM)	10 Шариков
3/4"	250 (3,625)	1,000 (14,500)	120 LPM (31 GPM)	10 Шариков
1-1/2"	200 (2,900)	700 (10,150)	530 LPM (140 GPM)	18 Шариков
2"	180 (2,610)	700 (10,150)	900 LPM (238 GPM)	20 Шариков

Взаимозамена серии 'HG'	Holmbury	Stucchi	hy-fitt	-
1/4"	Series 'FIRG'	Series 'FIRG'	FF-Series	-
3/8"	Series 'FIRG'	Series 'FIRG'	FF-Series	-
1/2"	Series 'FIRG'	Series 'FIRG'	FF-Series	-
3/4"	Series 'FIRG'	Series 'FIRG'	FF-Series	-
1-1/2"	Series 'FIRG'	Series 'FIRG'	FF-Series	-
2"	Series 'FIRG'	Series 'FIRG'	FF-Series	-

Соединения Flushface общего назначения серии HG



(Внутренняя резьба)

№ детали	Размер корпуса	Размер резьбы	Материал корпуса
2HGF2	1/4"	1/4"-18 NPTF	Сталь
2HGBF2	1/4"	G1/4" BSPP	Сталь
3HGF3	3/8"	3/8"-18 NPTF	Сталь
3HGBF3	3/8"	G3/8" BSPP	Сталь
3HGF4	3/8"	1/2"-14 NPTF	Сталь
3HGBF4	3/8"	G1/2" BSPP	Сталь
4HGF4	1/2"	1/2"-14 NPTF	Сталь
4HGBF4	1/2"	G1/2" BSPP	Сталь
6HGF6	3/4"	3/4"-14 NPTF	Сталь
6HGBF6	3/4"	G3/4" BSPP	Сталь
12HGF12	1 1/2"	1 1/2"-11 1/2 NPTF	Сталь
12HGBF12	1 1/2"	G1 1/2" BSPP	Сталь
16HGF16	2"	2"-11 1/2 NPTF	Сталь ¹
16HGBF16	2"	2"-11 1/2 BSPP	Сталь

Соединения Flushface общего назначения серии HG



(Внутренняя резьба)

№ детали	Размер корпуса	Размер резьбы	Материал корпуса
HG2F2	1/4"	1/4"- 18 NPTF	Сталь
HG2BF2	1/4"	G1/4" BSPP	Сталь
HG3F3	3/8"	3/8"-18 NPTF	Сталь
HG3BF3	3/8"	G3/8" BSPP	Сталь
HG3F4	3/8"	1/2"-14 NPTF	Сталь
HG3BF4	3/8"	G1/2" BSPP	Сталь
HG4F4	1/2"	1/2"-14 NPTF	Сталь
HG4BF4	1/2"	G1/2" BSPP	Сталь
HG6F6	3/4"	3/4"-14 NPTF	Сталь
HG6BF6	3/4"	G3/4" BSPP	Сталь
HG12F12	1 1/2"	1-1/2"-11 1/2 NPTF	Сталь
HG12BF12	1 1/2"	G1-1/2" BSPP	Сталь
HG16F16	2"	2"-11 1/2 NPTF	Сталь
HG16BF16	2"	2"-11 1/2 BSPP	Сталь

Взаимозаменяемые детали Wing Style серии W

Размеры: от 3/4" до 1 1/2"

Материалы: Латунь



Спецификация исполнения	Рабочее давление, Бар (psi)	Взрывное давление, Бар (psi)	Поток Δp=3 бар	Замыкающий механизм
3/4"	207 (3,000)	621 (9,000)	132 LPM (35 GPM)	Резьба
1"	207 (3,000)	621 (9,000)	208 LPM (55 GPM)	Резьба
1 1/4"	190 (2,750)	569 (8,250)	303 LPM (80 GPM)	Резьба
1 1/2"	172 (2,500)	517 (7,500)	416 LPM (110 GPM)	Резьба

** Не рекомендуется использовать при высоких импульсах **

Подробности:

- взаимозаменяются с деталями Aeroquip, серии 5100. используется для тяжелых режимов, когда нужны небольшие воздушные пузыри, потеря жидкости и подсоединение под давлением.

Применение:

- для мобильной гидравлики
- для транспортировки
- для транспортировки жидкости
- для масел для морского транспорта

Уплотнения:

- стандартный материал Buna N. Кольцеобразные с цветовой кодировкой
Черный = Buna, розовый = EPDM, коричневый = витон

Совместимы:

- Parker 6100
- Faster FB
- Aeroquip 5100
- Snaptite 78



(Внутренняя резьба)

Взаимозаменяемые соединения с общей резьбой серии W (соединение Wing-Nut, крыльчатая гайка)

№ детали	Размер корпуса	Размер резьбы	Материал корпуса
6WBF4-B	3/4"	1/2" BSPP	Латунь
6WBF6-B	3/4"	3/4" BSPP	Латунь
8WBF8-B	1"	1" BSPP	Латунь
10WBF10-B	1 1/4"	1 1/4" BSPP	Латунь
12WBF12-B	1 1/2"	1 1/2" BSPP	Латунь
6WF4-B	3/4"	1/2" NPTF	Латунь
6WF6-B	3/4"	3/4" NPTF	Латунь
8WF8-B	1"	1" NPTF	Латунь
10WF10-B	1 1/4"	1 1/4" NPTF	Латунь
12WF12-B	1 1/2"	1 1/2" NPTF	Латунь



(Внутренняя резьба)

Взаимозаменяемые соединения с общей резьбой серии W (соединение Hex-Nut, шестигранная гайка)

№ детали	Размер корпуса	Размер резьбы	Материал корпуса
6WBF4-B-HN	3/4"	1/2" BSPP	Латунь
6WBF6-B-HN	3/4"	3/4" BSPP	Латунь
8WBF8-B-HN	1"	1" BSPP	Латунь
10WBF10-B-HN	1 1/4"	1 1/4" BSPP	Латунь
12WBF12-B-HN	1 1/2"	1 1/2" BSPP	Латунь
6WF4-B-HN	3/4"	1/2" NPTF	Латунь
6WF6-B-HN	3/4"	3/4" NPTF	Латунь
8WF8-B-HN	1"	1" NPTF	Латунь
10WF10-B-HN	1 1/4"	1 1/4" NPTF	Латунь
12WF12-B-HN	1 1/2"	1 1/2" NPTF	Латунь



(Внутренняя резьба)

ВЗАИМОЗАМЕНЯЕМЫЕ НИППЕЛИ С ОБЩЕЙ РЕЗЬБОЙ СЕРИИ W

№ детали	Размер корпуса	Размер резьбы	Материал корпуса
W6BF4-B	3/4"	1/2" BSPP	Латунь
W6BF6-B	3/4"	3/4" BSPP	Латунь
W8BF8-B	1"	1" BSPP	Латунь
W10BF10-B	1 1/4"	1 1/4" BSPP	Латунь
W12BF12-B	1 1/2"	1 1/2" BSPP	Латунь
W6F4-B	3/4"	1/2" NPTF	Латунь
W6F6-B	3/4"	3/4" NPTF	Латунь
W8F8-B	1"	1" NPTF	Латунь
W10F10-B	1 1/4"	1 1/4" NPTF	Латунь
W12F12-B	1 1/2"	1 1/2" NPTF	Латунь

Dust Caps and Plugs available upon request.

Взаимозаменяемые промышленные изделия серии DF

- соединения серии D обеспечивают автоматическое подсоединение и безопасное отсоединение
- все соединения имеют высокую концентрацию замыкающих шаров для снижения случаев бриннелирования при работе
- соединения снабжены защитой для шланга "Lip", уменьшая риск случайного отсоединения шланга при работе
- соединения серии F, серии D и ниппели серии DF выполняются из различных материалов



Спецификация исполнения	Рабочее давление Бар (psi)	Взрывное давление Бар (psi)	Поток Δp=1 бар	Замыкающий механизм
1/4"	69 (1,000)	310 (4,500)	37 CFM	6 Шариков
3/8"	69 (1,000)	276 (4,000)	70 CFM	6 Шариков
1/2"	69 (1,000)	414 (6,000)	150 CFM	6 Шариков
3/4"	21 (300)	138 (2,000)	200 CFM	6 Шариков

Спецификация взаимозамены	US MILITARY	US Government	Международные стандарты	ANSI/NFPA
1/4"	MIL-C-4109F	A-A-59439	ISO 6150B	T3.20.14-1990
3/8"	x	x	ISO 6150B	T3.20.14-1990
1/2"	MIL-C-4109F	A-A-59439	ISO 6150B	T3.20.14-1990
3/4"	x	x	x	T3.20.14-1990

x These particular sizes are not outlined within the documented standard category.

Взаимозамена соединения D	PARKER	HANSEN	RECTUS	CEJN
1/4"	30-Series	3000	23KA/24KA	Series 310
3/8"	30-Series	4000	30KA	Series 430
1/2"	30-Series	5000	37KA	Series 550
3/4"	30-Series	6000	-	-

Взаимозамена соединения F	PARKER	HANSEN	TOMCO	RECTUS
1/4"	20-Series	1000	A180	24KM
3/8"	20-Series	400	PT400	30KM
1/2"	20-Series	500	T500	37K



(Многokrратно используемый острый наконечник)

Взаимозаменяемые промышленные соединения серии D (автоматические предохранительные соединения)

№ детали	Размер корпуса	Конфигурация наконечника	Материал корпуса
2DE2-B	1/4"	1/4" ID X 1/2" OD	Латунь
2DH2-B	1/4"	1/4" ID X 5/8" OD	Латунь
2DH2-S	1/4"	1/4" ID X 5/8" OD	Нерж. сталь 303
2DK3-B	1/4"	3/8" ID X 11/16" OD	Латунь
2DL3-B	1/4"	3/8" ID X 3/4" OD	Латунь



(Многokrратно используемый острый наконечник)

Взаимозаменяемые промышленные соединения серии F (соединения осуществляющиеся вручную)

№ детали	Размер корпуса	Конфигурация наконечника	Материал корпуса
2FE2-B	1/4"	1/4" ID X 1/2" OD	Латунь
2FH2-B	1/4"	1/4" ID X 5/8" OD	Латунь
2FH2-S	1/4"	1/4" ID X 5/8" OD	Нерж. сталь 303
2FK3-B	1/4"	3/8" ID X 11/16" OD	Латунь
2FL3-B	1/4"	3/8" ID X 3/4" OD	Латунь



(Многokrратно используемый острый наконечник)

Взаимозаменяемые промышленные ниппели серии DF

№ детали	Размер корпуса	Конфигурация наконечника	Материал корпуса
D2E2	1/4"	1/4" ID X 1/2" OD	Латунь
D2H2	1/4"	1/4" ID X 5/8" OD	Латунь
D2H2-S	1/4"	1/4" ID X 5/8" OD	Нерж. сталь 303
D2K3	1/4"	3/8" ID X 11/16" OD	Латунь
D2L3	1/4"	3/8" ID X 3/4" OD	Латунь



(Внутренняя резьба)

Взаимозаменяемые промышленные соединения серии D (автоматические предохранительные соединения)

№ детали	Размер корпуса	Размер резьбы	Материал корпуса
2DF1-B	1/4"	1/8"-27 NPTF	Латунь
2DF2-B	1/4"	1/4"-18 NPTF	Латунь
2DF2-S	1/4"	1/4"-18 NPTF	НЕРЖ. сталь 303
2DBF2-B	1/4"	G1/4" BSPP	Латунь
2DF3-B	1/4"	3/8"-18 NPTF	Латунь
2DBF3-B	1/4"	G3/8" BSPP	Латунь
3DF2-B	3/8"	1/4"-18 NPTF	Латунь
3DF3-B	3/8"	3/8"-18 NPTF	Латунь
3DF3-S	3/8"	3/8"-18 NPTF	НЕРЖ. сталь 303
3DBF3-B	3/8"	G3/8" BSPP	Латунь
3DF4-B	3/8"	1/2"-14 NPTF	Латунь
4DF3-B	1/2"	3/8"-18 NPTF	Латунь
4DF4-B	1/2"	1/2"-14 NPTF	Латунь
4DF4-S	1/2"	1/2"-14 NPTF	НЕРЖ. сталь 303
4DBF4-B	1/2"	G1/2" BSPP	Латунь
4DF6-B	1/2"	3/4"-14 NPTF	Латунь
6DF4-B-PCC	3/4"	1/2"-14 NPTF	Латунь
6DF6-B-PCC	3/4"	3/4"-14 NPTF	Латунь
6DF8-B-PCC	3/4"	1"-11 1/2 NPTF	Латунь



(Внутренняя резьба)

Взаимозаменяемые промышленные соединения серии F (соединения осуществляющиеся вручную)

№ детали	Размер корпуса	Размер резьбы	Материал корпуса
2FF1-B	1/4"	1/8"-27 NPTF	Латунь
2FBF1-B	1/4"	G1/8" BSPP	Латунь
2FF2-B	1/4"	1/4"-18 NPTF	Латунь
2FF2	1/4"	1/4"-18 NPTF	Сталь
2FF2-S	1/4"	1/4"-18 NPTF	НЕРЖ. сталь 303
2FBF2-B	1/4"	G1/4" BSPP	Латунь
2FF3-B	1/4"	3/8"-18 NPTF	Латунь
2FBF3-B	1/4"	G3/8" BSPP	Латунь
3FF2	3/8"	1/4"-18 NPTF	Сталь
3FF3	3/8"	3/8"-18 NPTF	Сталь
3FF3-S	3/8"	3/8"-18 NPTF	НЕРЖ. сталь 303
3FBF3	3/8"	G3/8" BSPP	Сталь
3FF4	3/8"	1/2"-14 NPTF	Сталь
4FF3	1/2"	3/8"-18 NPTF	Сталь
4FF4	1/2"	1/2"-14 NPTF	Сталь
4FF4-S	1/2"	1/2"-14 NPTF	НЕРЖ. сталь 303
4FBF4	1/2"	G1/2" BSPP	Сталь
4FF6	1/2"	3/4"-14 NPTF	Сталь



(Внутренняя резьба)

Взаимозаменяемые ниппели серии DF

№ детали	Размер корпуса	Размер резьбы	Материал корпуса
D2F1	1/4"	1/8"-27 NPTF	Сталь
D2F2	1/4"	1/4"-18 NPTF	Сталь
D2F2-B	1/4"	1/4"-18 NPTF	Латунь
D2F2-S	1/4"	1/4"-18 NPTF	НЕРЖ. сталь 303
D2BF2	1/4"	G1/4" BSPP	Сталь
D2F3	1/4"	3/8"-18 NPTF	Сталь
D2F3-B	1/4"	3/8"-18 NPTF	Латунь
D2BF3	1/4"	G3/8" BSPP	Сталь
D3F2	3/8"	1/4"-18 NPTF	Сталь
D3F3	3/8"	3/8"-18 NPTF	Сталь
D3F3-B	3/8"	3/8"-18 NPTF	Латунь
D3F3-S	3/8"	3/8"-18 NPTF	НЕРЖ. сталь 303
D3BF3	3/8"	G3/8" BSPP	Сталь
D3F4	3/8"	1/2"-14 NPTF	Сталь
D4F3	1/2"	3/8"-18 NPTF	Сталь
D4F4	1/2"	1/2"-14 NPTF	Сталь
D4F4-B	1/2"	1/2"-14 NPTF	Латунь
D4F4-S	1/2"	1/2"-14 NPTF	НЕРЖ. сталь 303
D4BF4	1/2"	G1/2" BSPP	Сталь
D4F6	1/2"	3/4"-14 NPTF	Сталь
D6F4-PCC	3/4"	1/2"-14 NPTF	Сталь
D6F6-PCC	3/4"	3/4"-14 NPTF	Сталь
D6F8-PCC	3/4"	1"-11 1/2 NPTF	Сталь

Взаимозаменяемые промышленные соединения серии D (автоматические предохранительные соединения)



(Наружная резьба)

№ детали	Размер корпуса	Размер резьбы	Материал корпуса
2DM1-B	1/4"	1/8"-27 NPTF	Латунь
2DM2-B	1/4"	1/4"-18 NPTF	Латунь
2DM2-S	1/4"	1/4"-18 NPTF	Нерж. сталь 303
2DBM2-B	1/4"	R1/4" BSPT	Латунь
2DM3-B	1/4"	3/8"-18 NPTF	Латунь
2DBM3-B	1/4"	R3/8" BSPT	Латунь
3DM2-B	3/8"	1/4"-18 NPTF	Латунь
3DM3-B	3/8"	3/8"-18 NPTF	Латунь
3DM3-S	3/8"	3/8"-18 NPTF	Латунь
3DBM3-B	3/8"	R3/8" BSPT	Латунь
3DM4-B	3/8"	1/2"-14 NPTF	Латунь
4DM3-B	1/2"	3/8"-18 NPTF	Латунь
4DM4-B	1/2"	1/2"-14 NPTF	Латунь
4DM4-S	1/2"	1/2"-14 NPTF	Латунь
4DBM4-B	1/2"	R1/2" BSPT	Латунь
4DM6-B	1/2"	3/4"-14 NPTF	Латунь
6DM4-B-PCC	3/4"	1/2"-14 NPTF	Латунь
6DM6-B-PCC	3/4"	3/4"-14 NPTF	Латунь
6DM8-B-PCC	3/4"	1"-11 1/2 NPTF	Латунь

Взаимозаменяемые промышленные соединения серии F (соединения осуществляющиеся вручную)

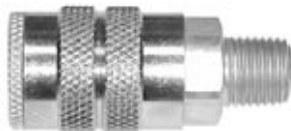

(Наружная резьба)

№ детали	Размер корпуса	Размер резьбы	Материал корпуса
2FM1-B	1/4"	1/8"-27 NPTF	Латунь
2FM1-S	1/4"	1/8"-27 NPTF	Нерж. сталь 303
2FM2-B	1/4"	1/4"-18 NPTF	Латунь
2FM2	1/4"	1/4"-18 NPTF	Сталь
2FM2-S	1/4"	1/4"-18 NPTF	Нерж. сталь 303
2FBM2-B	1/4"	R1/4" BSPT	Латунь
2FM3-B	1/4"	3/8"-18 NPTF	Латунь
2FBM3-B	1/4"	R3/8" BSPT	Латунь
3FM2	3/8"	1/4"-18 NPTF	Сталь
3FM3	3/8"	3/8"-18 NPTF	Сталь
3FM3-S	3/8"	3/8"-18 NPTF	Нерж. сталь 303
3FBM3	3/8"	R3/8" BSPT	Сталь
3FM4	3/8"	1/2"-14 NPTF	Сталь
4FM3	1/2"	3/8"-18 NPTF	Сталь
4FM4	1/2"	1/2"-14 NPTF	Сталь
4FM4-S	1/2"	1/2"-14 NPTF	Нерж. сталь 303
4FBM4	1/2"	R1/2" BSPT	Сталь
4FM6	1/2"	3/4"-14 NPTF	Сталь

ВЗАИМОЗАМЕНЯЕМЫЕ НИППЕЛИ СЕРИИ DF



(Внутренняя резьба)

№ детали	Размер корпуса	Размер резьбы	Материал корпуса
D2M1	1/4"	1/8"-27 NPTF	Сталь
D2M1-B	1/4"	1/8"-27 NPTF	Латунь
D2M1-S	1/4"	1/8"-27 NPTF	НЕРЖ. сталь 303
D2M2	1/4"	1/4"-18 NPTF	Сталь
D2M2-B	1/4"	1/4"-18 NPTF	Латунь
D2M2-S	1/4"	1/4"-18 NPTF	НЕРЖ. сталь 303
D2BM2	1/4"	R1/4" BSPT	Сталь
D2M3	1/4"	3/8"-18 NPTF	Сталь
D2M3-B	1/4"	3/8"-18 NPTF	Латунь
D2BM3	1/4"	R3/8" BSPT	Сталь
D3M2	3/8"	1/4"-18 NPTF	Сталь
D3M3	3/8"	3/8"-18 NPTF	Сталь
D3M3-B	3/8"	3/8"-18 NPTF	Латунь
D3M3-S	3/8"	3/8"-18 NPTF	НЕРЖ. сталь 303
D3BM3	3/8"	R3/8" BSPT	Сталь
D3M4	3/8"	1/2"-14 NPTF	Сталь
D4M2	1/2"	1/4"-18 NPTF	Сталь
D4M3	1/2"	3/8"-18 NPTF	Сталь
D4M4	1/2"	1/2"-14 NPTF	Сталь
D4M4-B	1/2"	1/2"-14 NPTF	Латунь
D4M4-S	1/2"	1/2"-14 NPTF	НЕРЖ. сталь 303
D4BM4	1/2"	R1/2" BSPT	Сталь
D4M6	1/2"	3/4"-14 NPTF	Сталь
D6M4-PCC	3/4"	1/2"-14 NPTF	Сталь
D6M6-PCC	3/4"	3/4"-14 NPTF	Сталь
D6M8-PCC	3/4"	1"-11 1/2 NPTF	Сталь

Взаимозаменяемые промышленные соединения серии D (автоматические предохранительные соединения)



(Стандартный и Push-loc наконечник под шланг)

№ детали	Размер корпуса	Размер резьбы	Материал корпуса
2DS2-B	1/4"	1/4" Hose Barb	Латунь
2DS2-S	1/4"	1/4" Hose Barb	НЕРЖ. сталь 303
2DB2-B	1/4"	1/4" Push-Loc	Латунь
2DS2.5-B	1/4"	5/16" Hose Barb	Латунь
2DS3-B	1/4"	3/8" Hose Barb	Латунь
2DB3-B	1/4"	3/8" Push-Loc	Латунь
3DS2-B	3/8"	1/4" Hose Barb	Латунь
3DS3-B	3/8"	3/8" Hose Barb	Латунь
3DS3-S	3/8"	3/8" Hose Barb	НЕРЖ. сталь 303
3DB3-B	3/8"	3/8" Push-Loc	Латунь
3DS4-B	3/8"	1/2" Hose Barb	Латунь
4DS3-B	1/2"	3/8" Hose Barb	Латунь
4DS4-B	1/2"	1/2" Hose Barb	Латунь
4DS4-S	1/2"	1/2" Hose Barb	НЕРЖ. сталь 303
4DB4-B	1/2"	1/2" Push-Loc	Латунь
4DS6-B	1/2"	3/4" Hose Barb	Латунь
6DS4-B-PCC	3/4"	1/2" Hose Barb	Латунь
6DS6-B-PCC	3/4"	3/4" Hose Barb	Латунь
6DS8-B-PCC	3/4"	1" Hose Barb	Латунь

Взаимозаменяемые промышленные соединения серии F (соединения осуществляющиеся вручную)



(Стандартный и Push-loc наконечник под шланг)

№ детали	Размер корпуса	Размер резьбы	Материал корпуса
2FS2-B	1/4"	1/4" Hose Barb	Латунь
2FS2-S	1/4"	1/4" Hose Barb	Латунь
2FB2-B	1/4"	1/4" Push-Loc	Латунь
2FS2.5-B	1/4"	5/16" Hose Barb	Латунь
2FS3-B	1/4"	3/8" Hose Barb	Латунь
2FB3-B	1/4"	3/8" Push-Loc	Латунь
3FS2	3/8"	1/4" Hose Barb	Сталь
3FS3	3/8"	3/8" Hose Barb	Сталь
3FS3-S	3/8"	3/8" Hose Barb	Нерж. сталь 303
3FB3	3/8"	3/8" Push-Loc	Сталь
3FS4	3/8"	1/2" Hose Barb	Сталь
4FS3	1/2"	3/8" Hose Barb	Сталь
4FS4	1/2"	1/2" Hose Barb	Сталь
4FS4-S	1/2"	1/2" Hose Barb	Нерж. сталь 303
4FB4	1/2"	1/2" Push-Loc	Сталь
4FS6	1/2"	3/4" Hose Barb	Сталь

Взаимозаменяемые ниппели серии DF



(Стандартный и Push-loc наконечник под шланг)

№ детали	Размер корпуса	Размер резьбы	Материал корпуса
D2S2	1/4"	1/4" Hose Barb	Сталь
D2S2-B	1/4"	1/4" Hose Barb	Латунь
D2S2-S	1/4"	1/4" Hose Barb	Нерж. сталь 303
D2B2	1/4"	1/4" Push-Loc	Сталь
D2S2.5	1/4"	5/16" Hose Barb	Сталь
D2S3	1/4"	3/8" Hose Barb	Сталь
D2S3-B	1/4"	3/8" Hose Barb	Латунь
D2B3	1/4"	3/8" Push-Loc	Сталь
D3S2	3/8"	1/4" Hose Barb	Сталь
D3S3	3/8"	3/8" Hose Barb	Сталь
D3S3-B	3/8"	3/8" Hose Barb	Латунь
D3S3-S	3/8"	3/8" Hose Barb	Нерж. сталь 303
D3B3	3/8"	3/8" Push-Loc	Сталь
D3S4	3/8"	1/2" Hose Barb	Сталь
D4S3	1/2"	3/8" Hose Barb	Сталь
D4S4	1/2"	1/2" Hose Barb	Сталь
D4S4-B	1/2"	1/2" Hose Barb	Латунь
D4S4-S	1/2"	1/2" Hose Barb	Нерж. сталь 303
D4B4	1/2"	1/2" Push-Loc	Сталь
D4S6	1/2"	3/4" Hose Barb	Сталь
D6S4-PCC	3/4"	1/2" Hose Barb	Сталь
D6S6-PCC	3/4"	3/4" Hose Barb	Сталь
D6S8-PCC	3/4"	1" Hose Barb	Сталь

Европейские взаимозаменяемые соединения для интенсивных потоков серии CJ

- данные соединения обеспечивают поток воздуха на 50% интенсивнее, чем обычно
- все соединения имеют высокую концентрацию замыкающих шаров для снижения случайного бриннелирования во время работы
- ниппели 1/4" серии CJ имеются как стандартные, так и типа "LG" Locking Groove для увеличения возможности их взаимозаменяемости в международных масштабах
- соединения имеют защиту для шланга "Lip" для снижения риска случайного отсоединения во время работы



Спецификация исполнения	Рабочее давление Бар (psi)	Взрывное давление Бар (psi)	Поток $\Delta p=0.4$ бар	Замыкающий механизм
1/4"	17 (250)	145 (2,100)	70 CFM	6 Шариков
3/8"	17 (250)	141 (2,050)	136 CFM	6 Шариков

Взаимозамена соединений CJ	Coilhose	Amflo	Rectus	CEJN
1/4"	Megaflow™	Hi-Flo™	25KA/26KA	Series 320
3/8"	-	-	25K	Series 410

Взаимозамена соединений CJ	Coilhose	Amflo	Rectus	CEJN
1/4"	Megaflow™	Hi-Flo™	25KA/26KA	Series 320
1/4" (LG)	-	Hi-Flo™	25KA/26KA/25KS	Series 320
3/8"	-	-	27KA	Series 410



(Внутренняя резьба)

Взаимозаменяемые автоматические соединения серии CJ CEJN 320/410

№ детали	Размер корпуса	Размер резьбы	Материал корпуса
2CJF2-B	1/4"	1/4"-18 NPTF	Латунь
F-2CJF2-S	1/4"	1/4"-18 NPTF	Нерж. сталь 303
2CJBF2-B	1/4"	G1/4" BSPP	Латунь
F-2CJBF2-S	1/4"	G1/4" BSPP	Нерж. сталь 303
2CJF3-B	1/4"	3/8"-18 NPTF	Латунь
2CJBF3-B	1/4"	G3/8" BSPP	Латунь
3CJF3-B	3/8"	3/8"-18 NPTF	Латунь
3CJBF3-B	3/8"	G3/8" BSPP	Латунь
3CJF4-B	3/8"	1/2"-14 NPTF	Латунь
3CJBF4-B	3/8"	G1/2" BSPP	Латунь



(Внутренняя резьба)

Взаимозаменяемые ниппели серии CJ CEJN 320/410

№ детали	Размер корпуса	Размер резьбы	Материал корпуса
CJ2F2-LG	1/4"	1/4"-18 NPTF	Сталь
CJ2F2-B	1/4"	1/4"-18 NPTF	Латунь
CJ2F2-S	1/4"	1/4"-18 NPTF	Нерж. сталь 303
CJ2BF2-LG	1/4"	G1/4" BSPP	Сталь
CJ2BF2-B	1/4"	G1/4" BSPP	Латунь
CJ2BF2-S	1/4"	G1/4" BSPP	Нерж. сталь 303
CJ2F3-LG	1/4"	3/8"-18 NPTF	Сталь
CJ2F3-B	1/4"	3/8"-18 NPTF	Латунь
CJ2BF3-LG	1/4"	G3/8" BSPP	Сталь
CJ2BF3-B	1/4"	G3/8" BSPP	Латунь
CJ2BF3-S	1/4"	G3/8" BSPP	Нерж. сталь 303
CJ3F3	3/8"	3/8"-18 NPTF	Сталь
CJ3BF3	3/8"	G3/8" BSPP	Сталь
CJ3F4	3/8"	1/2"-14 NPTF	Сталь
CJ3BF4	3/8"	G1/2" BSPP	Сталь



(Наружная резьба)

Взаимозаменяемые автоматические соединения серии CJ CEJN 320/410

№ детали	Размер корпуса	Размер резьбы	Материал корпуса
2CJM2-B	1/4"	1/4"-18 NPTF	Латунь
F-2CJM2-S	1/4"	1/4"-18 NPTF	Нерж. сталь 303
2CJBM2-B	1/4"	R1/4" BSPT	Латунь
F-2CJGM2-S	1/4"	G3/8" BSPT	Нерж. сталь 303
2CJM3-B	1/4"	3/8"-18 NPTF	Латунь
2CJBM3-B	1/4"	R3/8" BSPT	Латунь
3CJM3-B	3/8"	3/8"-18 NPTF	Латунь
3CJBM3-B	3/8"	R3/8" BSPT	Латунь
3CJM4-B	3/8"	1/2"-14 NPTF	Латунь
3CJBM4-B	3/8"	R1/2" BSPT	Латунь

Взаимозаменяемые ниппели серии CJ CEJN 320/410



(Наружная резьба)

№ детали	Размер корпуса	Размер резьбы	Материал корпуса
CJ2M2-LG	1/4"	1/4"-18 NPT	Сталь
CJ2M2-B	1/4"	1/4"-18 NPT	Латунь
CJ2BM2-LG	1/4"	R1/4" BSP	Сталь
CJ2BM2-B	1/4"	R1/4" BSP	Латунь
CJ2BM2-S	1/4"	R1/4" BSP	Нерж. сталь 303
CJ2M3-LG	1/4"	3/8"-18 NPT	Сталь
CJ2M3-B	1/4"	3/8"-18 NPT	Латунь
CJ2BM3-LG	1/4"	R3/8" BSP	Сталь
CJ2BM3-B	1/4"	R3/8" BSP	Латунь
CJ2BM3-S	1/4"	R3/8" BSP	Нерж. сталь 303
CJ3M3	3/8"	3/8"-18 NPT	Сталь
CJ3BM3	3/8"	R3/8" BSP	Сталь
CJ3M4	3/8"	1/2"-14 NPT	Сталь
CJ3BM4	3/8"	R1/2" BSP	Сталь

Взаимозаменяемые автоматические соединения серии CJ CEJN 320/410



(Standard Hose Barb)

№ детали	Размер корпуса	Размер резьбы	Материал корпуса
2CJS2-B	1/4"	1/4" Hose Barb	Латунь
F-2CJS2-S	1/4"	1/4" Hose Barb	Нерж. сталь 303
2CJS2.5-B	1/4"	5/16" Hose Barb	Латунь
2CJS3-B	1/4"	5/16" Hose Barb	Латунь
3CJS3-B	3/8"	3/8" Hose Barb	Латунь
3CJS4-B	3/8"	1/2" Hose Barb	Латунь

Взаимозаменяемые ниппели серии CJ CEJN 320/410



(Стандартный и Push-loc наконечник под шланг)

№ детали	Размер корпуса	Размер резьбы	Материал корпуса
CJ2S2	1/4"	1/4" Hose Barb	Сталь
CJ2S2-B	1/4"	1/4" Hose Barb	Латунь
CJ2S2-S	1/4"	1/4" Hose Barb	Нерж. сталь 303
CJ2S2.5	1/4"	5/16" Hose Barb	Сталь
CJ2S2.5-B	1/4"	5/16" Hose Barb	Латунь
CJ2B2-LG	1/4"	1/4" Push-Loc	Сталь
CJ2S3	1/4"	3/8" Hose Barb	Сталь
CJ2S3-B	1/4"	3/8" Hose Barb	Латунь
CJ2S3-S	1/4"	3/8" Hose Barb	Нерж. сталь 303
CJ2B3-LG	1/4"	3/8" Push-Loc	Сталь
CJ3S3	3/8"	3/8" Hose Barb	Сталь
CJ3S4	3/8"	1/2" Hose Barb	Сталь

Важно:

Имеются два вида Европейских взаимозаменяемых ниппелей: стандартные (no suffix) и Locking Groove (LG suffix). Оба вида подходят для стандартных взаимозаменяемых Европейских соединений, однако ниппели Locking groove подходят и для соединений Rectus "25KS"



Locking groove (-LG)



стандартный

Взаимозаменяемые соединения PCL серии CL

- система клапанов для интенсивного потока обеспечивает максимальную интенсивность потока при минимальном падении давления
- размещение шаров в сочетании с ниппелями шлангов уменьшает случаи бриннелирования во время работы
- соединения серии CL лучше распределяют боковую нагрузку, чем стандартные пневматические соединения
- широкий выбор концов шлангов разной конфигурации позволяет использовать их в разных отраслях
- автоматические соединения пригодны для соединений типа push-to-connect



Спецификация исполнения	Рабочее давление Бар (psi)	Взрывное давление Бар (psi)	Поток Δp=0.4 бар	Замыкающий механизм
1/4"	34 (500)	138 (2,000)	33 CFM	4 Шариков

Взаимозамена серии 'BR'	PCL	RECTUS	CEJN	-
1/4"	AIRFLOW	19KA	SERIES 295	-



(Внутренняя резьба)

Взаимозаменяемые соединения PCL серии CL, устанавливаемые вручную

№ детали	Размер корпуса	Размер резьбы	Материал корпуса
2CLBF2	1/4"	G1/4" BSPP	Сталь
2CLBF3	1/4"	G3/8" BSPP	Сталь



(Внутренняя резьба)

Взаимозаменяемые ниппели PCL серии CL, устанавливаемые вручную

№ детали	Размер корпуса	Размер резьбы	Материал корпуса
CL2BF2	1/4"	G1/4" BSPP	Сталь
CL2BF3	1/4"	G3/8" BSPP	Сталь



(Наружная резьба)

Взаимозаменяемые соединения PCL серии CL, устанавливаемые вручную

№ детали	Размер корпуса	Размер резьбы	Материал корпуса
2CLBM2	1/4"	R1/4" BSPT	Сталь
2CLBM3	1/4"	R3/8" BSPT	Сталь



(Наружная резьба)

Взаимозаменяемые ниппели PCL серии CL, устанавливаемые вручную

№ детали	Размер корпуса	Размер резьбы	Материал корпуса
CL2BM2	1/4"	R1/4" BSPT	Сталь
CL2BM3	1/4"	R3/8" BSPT	Сталь



(Hose Barb)

Взаимозаменяемые ниппели PCL серии CL, устанавливаемые вручную

№ детали	Размер корпуса	Размер резьбы	Материал корпуса
CL2S2	1/4"	1/4" Hose Barb	Сталь
CL2S3	1/4"	3/8" Hose Barb	Сталь

Соединения «Сухого Разъёма»

Если ваша арматура:

- дорогая
- её эксплуатация и прочистка неудобна
- трудно устанавливается и снимается
- опасна для рабочих и оборудования
- влечет за собой случайный пролив или потерю транспортируемого вещества

Соединения «Сухого Разъёма» решат эти проблемы. Обеспечивают быстрое и свободное подсоединение к рукавам и трубопроводам и отсоединение от них, не проливая при этом рабочее вещество. Ими пользуются производители чернил, клея, жидких кислот, фармацевтической продукции, жидкого мыла, химикатов, сельскохозяйственной продукции, их можно использовать для многих других специфических целей.



- **легки в обращении**- толкните и поверните- идет свободный поток поверните и оттяните- поток перекрывается
- **экономят время**- нет необходимости сливать вещества из рукавов или трубопровода
- **экономичны**- жидкость не проливается ни при подсоединении, ни при разъеме соединения
- **безопасность** клапан не остроконечен, пока не произойдет подсоединение
- **безопасность для экологии** случайный пролив исключен
- **безопасность и надежность** благодаря износостойкой конструкции
- **избирательность** обеспечивает невозможность попадания каких-то загрязняющих частиц, что может произойти в других соединениях, неправильно установленных или перекошенных
- **срок службы** несложная конструкция и высококачественный материал продлевают срок изделия
- **рабочее давление** из алюминия 260 psi / 18bar из латуни/горячештамповочной бронзы 360 psi/ 25bar из нержавеющей стали 360 psi/ 25bar
- **уплотнения**

EPDM	BR-нитрил
Kalrez	Cherraz
Perlast	

Interchanges with Avery Hardoll and Todo-matic®

Принцип работы

Принцип работы одинаков для соединений всех размеров

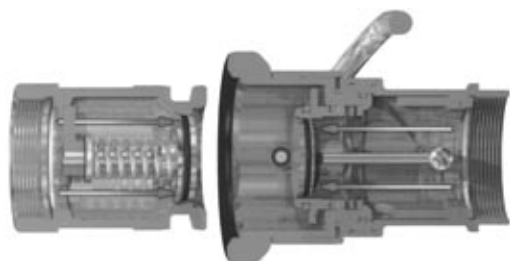

- Чтобы перекрыть поток, нужно повернуть и оттянуть детали Соединения «Сухого Разъёма»
Разъем муфты- пролива нет

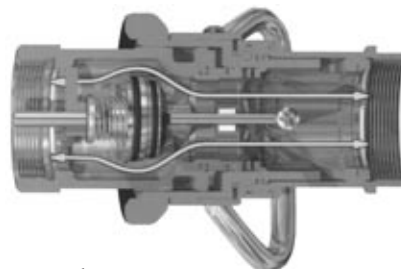

- Чтобы открыть поток, нужно толкнуть и повернуть детали Соединения «Сухого Разъёма»
Детали Соединения «Сухого Разъёма» обеспечивают полный поток

Быстроразъемные Соединения «Сухого Разъёма»

Соединение для рукавов

- соединение со встроенным поворотным отсекающим клапаном
- шариковые подшипники из нержавеющей стали
- цапфа шпинделя из нержавеющей стали с тефлоновым уплотнением PTFE во избежание заклинивания
- заклепанный поршневой палец для снижения риска поломки при высоком давлении
- резиновое защитное кольцо из всепогодной резины, электростатическое.
- все детали, подверженные воздействию влаги, выполнены из нержавеющей стали
- ролики для всех деталей из нержавеющей стали выполнены из hastelloy C276, на штоке из нержавеющей стали
- ролики для алюминиевых и латунных изделий выполнены из алюминиево-бронзового сплава, на штоке из нержавеющей стали



Быстроразъемные Соединения «Сухого Разъёма» х розетка NPT с уплотнением Витон (VITON)

№ детали	Внутренняя резьба NPT	Размер корпуса	Материал корпуса
DDC150SS	1 ¹ / ₂ "	70mm	Нерж. сталь 316
DDC200SS	2"	70mm	Нерж. сталь 316
DDC300SS105	3"	105mm	Нерж. сталь 316
DDC300SS	3"	119mm	Нерж. сталь 316
DDC400SS	4"	164mm	Нерж. сталь 316
DDC150AL	1 ¹ / ₂ "	70mm	Анодированный алюминий
DDC200AL	2"	70mm	Анодированный алюминий
DDC300AL105	3"	105mm	Анодированный алюминий
DDC300AL	3"	119mm	Анодированный алюминий
DDC400AL	4"	164mm	Анодированный алюминий
DDC150BR	1 ¹ / ₂ "	70mm	Латунь
DDC200BR	2"	70mm	Латунь
DDC300GM105	3"	105mm	Горячештамповочная бронза
DDC300GM	3"	119mm	Горячештамповочная бронза
DDC400GM	4"	164mm	Горячештамповочная бронза



COMPOSITE DUST PLUGS FOR COUPLERS

№ детали	Размер корпуса	Материал корпуса
DDDP150	1 ¹ / ₂ " and 2"	70mm
DDDP300105	3"	105mm
DDDP300	3"	119mm
DDDP400	4"	164mm

Адаптеры Быстроразъемных Соединений «Сухого Разъёма»

Заправочные устройства

- адаптеры обычно устанавливаются на цистерне (баке) или магистрали
- применяются с внутренней резьбой NPT или с фланцем 150# ASA
- коническое седло клапана для избежания риска выдавить поршень
- тефлоновая прокладка между поршнем и направляющей исключают риск заклинивания

Конструкция:

- **алюминиевый адаптер**
алюминиевый корпус, внутренние детали из нержавеющей стали
- **адаптер из нержавеющей стали**
корпус из нержавеющей стали, внутренние детали из нержавеющей стали
- **адаптер из латуни/ горячештамповочной бронзы**
корпус из латуни, внутренние детали из латуни и нержавеющей стали



Адаптер Быстроразъемного Соединения «Сухого Разъёма» x внутренняя резьба NPT с уплотнением Витон (VITON)

№ детали	Внутренняя резьба NPT	Размер корпуса	Материал корпуса
DDA150SS	1 1/2"	70mm	Нерж. сталь 316
DDA200SS	2"	70mm	Нерж. сталь 316
DDA300SS105	3"	105mm	Нерж. сталь 316
DDA300SS	3"	119mm	Нерж. сталь 316
DDA400SS	4"	164mm	Нерж. сталь 316
DDA150AL	1 1/2"	70mm	Анодированный алюминий
DDA200AL	2"	70mm	Анодированный алюминий
DDA300AL105	3"	105mm	Анодированный алюминий
DDA300AL	3"	119mm	Анодированный алюминий
DDA400AL	4"	164mm	Анодированный алюминий
DDA150BR	1 1/2"	70mm	Латунь
DDA200BR	2"	70mm	Латунь
DDA300GM105	3"	105mm	Горячештамповочная бронза
DDA300GM	3"	119mm	Горячештамповочная бронза
DDA400GM	4"	164mm	Горячештамповочная бронза



Адаптер Быстроразъемного Соединения «Сухого Разъёма» x Фланец 150# ASA с уплотнением Витон (VITON)

№ детали	Внутренняя резьба NPT	Размер корпуса	Материал корпуса
DDA150SSFL	1 1/2"	70mm	Нерж. сталь 316
DDA200SSFL	2"	70mm	Нерж. сталь 316
DDA300SS105FL	3"	105mm	Нерж. сталь 316
DDA300SSFL	3"	119mm	Нерж. сталь 316
DDA400SSFL	4"	164mm	Нерж. сталь 316
DDA150ALFL	1 1/2"	70mm	Анодированный алюминий
DDA200ALFL	2"	70mm	Анодированный алюминий
DDA300AL105FL	3"	105mm	Анодированный алюминий
DDA300ALFL	3"	119mm	Анодированный алюминий
DDA400ALFL	4"	164mm	Анодированный алюминий
DDA150BRFL	1 1/2"	70mm	Латунь
DDA200BRFL	2"	70mm	Латунь
DDA300GM105FL	3"	105mm	Горячештамповочная бронза
DDA300GMFL	3"	119mm	Горячештамповочная бронза
DDA400GMFL	4"	164mm	Горячештамповочная бронза



Заглушка Адаптера Быстроразъемного Соединения «Сухого Разъёма»

№ детали	Размер корпуса	Материал корпуса
DDDC150	1 1/2" and 2"	70mm
DDDC300105	3"	105mm
DDDC300	3"	119mm
DDDC400	4"	164mm





The Right Connection™

Соединения для пара



«BOSS» Основные стяжные соединения *стр. 248*



«BOSS» Штоки и крыльчатые гайки *стр. 249*



«BOSS» Прижимные Адаптеры (с наружной, внутренней резьбой, сдвоенные) *стр. 250*



«BOSS» Адаптеры и Рукавные вставки *стр. 251-252*



«BOSS» Зажимные Хомуты *стр. 253-254*



Фитинги и соединения рукавов для пара - DIN 2826 *стр. 255*

«BOSS» Основные стяжные соединения

Размеры:	от 1/4" до 6".
Материалы:	толстолистовая сталь и/или ковкий чугун, нержавеющая сталь и латунь.
Давление:	максимальное рабочее давление 600 psi / 41bar (при использовании зажимов Boss и правильном крутящем моменте).
Описание:	<p>неметаллическое полимерное седло Boss (патент США 5,577,777), не подвержено коррозии, воздействию химических веществ и пара. Точная обработка обеспечивает плотное размещение седла на месте, не подвергая его никаким воздействиям. Рекомендуемая температура пара до 232°C, уплотнение происходит без затруднений, работает со всеми штоками Boss Ground.</p> <p>Используется только с зажимами Boss, сделанными в США.</p>



«BOSS» Соединение в сборе

№ детали	Размер	Резьба	Материал
GF1*	1/4"	BSP/NPT	Толстолистовая сталь/Ковкий чугун
GF3*	3/8"	BSP/NPT	Толстолистовая сталь/Ковкий чугун
GF6	1/2"	BSP/NPT	Толстолистовая сталь/Ковкий чугун
GF26	3/4"	BSP/NPT	Толстолистовая сталь/Ковкий чугун
GF36	1"	BSP/NPT	Толстолистовая сталь/Ковкий чугун
GF51	1 1/4"	BSP/NPT	Толстолистовая сталь/Ковкий чугун
GF61	1 1/2"	BSP/NPT	Толстолистовая сталь/Ковкий чугун
GF81**	2"	BSP/NPT	Толстолистовая сталь/Ковкий чугун
GF96	2 1/2"	BSP/NPT	Толстолистовая сталь/Ковкий чугун
GF111	3"	BSP/NPT	Толстолистовая сталь/Ковкий чугун
GF141	4"	BSP/NPT	Толстолистовая сталь/Ковкий чугун
GF201*	6"	BSP/NPT	Толстолистовая сталь/Ковкий чугун
RGF26	3/4"	BSP/NPT	Нерж. сталь 316
RGF36	1"	BSP/NPT	Нерж. сталь 316
RGF51	1 1/4"	BSP/NPT	Нерж. сталь 316
RGF61	1 1/2"	BSP/NPT	Нерж. сталь 316
RGF 81	2"	BSP/NPT	Нерж. сталь 316
BGF26	3/4"	BSP/NPT	Латунь
BGF36	1"	BSP/NPT	Латунь
BGF51	1 1/4"	BSP/NPT	Латунь
BGF61	1 1/2"	BSP/NPT	Латунь
BGF81	2"	BSP/NPT	Латунь

* GF1, GF3, GF201 поставляются с медными седлами Spuds

** GF81 не используются с зажимами Boss #250 и #306

«BOSS» Штоки и крыльчатые гайки



«BOSS» Штоки		
№ детали	Размер	Материал
GBA	1/4"	Толстолистовая сталь
GCA	3/8"	Толстолистовая сталь
GB1	1/2"	Толстолистовая сталь
GB6	3/4"	Толстолистовая сталь
GB11	1"	Толстолистовая сталь
GB16	1 1/4"	Толстолистовая сталь/Ковкий чугун
GB21	1 1/2"	Толстолистовая сталь/Ковкий чугун
GB26**	2"	Толстолистовая сталь/Ковкий чугун
GB31	2 1/2"	Толстолистовая сталь/Ковкий чугун
GB36	3"	Толстолистовая сталь/Ковкий чугун
GB46	4"	Толстолистовая сталь/Ковкий чугун
GB66	6"	Толстолистовая сталь/Ковкий чугун
RGB6	3/4"	Нерж. сталь 316
RGB11	1"	Нерж. сталь 316
RGB16	1 1/4"	Нерж. сталь 316
RGB21	1 1/2"	Нерж. сталь 316
RGB 26	2"	Нерж. сталь 316
BGB6	3/4"	Латунь
BGB11	1"	Латунь
BGB16	1 1/4"	Латунь
BGB21	1 1/2"	Латунь
BGB26	2"	Латунь

** GR26 не используются с сажимами Boss #250 и #306



«BOSS» Крыльчатая резьбовая гайка		
№ детали	Размер	Материал
BA2	1/4"	Ковкий чугун
CB	3/8"	Ковкий чугун
B2	1/2"	Ковкий чугун
B12	3/4"	Ковкий чугун
B12	1"	Ковкий чугун
B17	1 1/4"	Ковкий чугун
B17	1 1/2"	Ковкий чугун
B27	2"	Ковкий чугун
B32	2 1/2"	Ковкий чугун
B37	3"	Ковкий чугун
B47	4"	Ковкий чугун
B67	6"	Ковкий чугун
RB12	3/4"	Нерж. сталь 316
RB12	1"	Нерж. сталь 316
RB17	1 1/4"	Нерж. сталь 316
RB17	1 1/2"	Нерж. сталь 316
RB27	2"	Нерж. сталь 316
BB12	3/4"	Латунь
BB12	1"	Латунь
BB17	1 1/4"	Латунь
BB17	1 1/2"	Латунь
BB27	2"	Латунь

«BOSS» Прижимной Адаптер



«BOSS» Прижимная розетка

№ детали	Размер	Резьба	Материал
GBC	1/4"	BSP/NPT	Толстолистовая сталь
GCC	3/8"	BSP/NPT	Толстолистовая сталь
GB3	1/2"	BSP/NPT	Толстолистовая сталь
GB8	3/4"	BSP/NPT	Толстолистовая сталь
GB13	1"	BSP/NPT	Толстолистовая сталь
GB18	1 1/4"	BSP/NPT	Толстолистовая сталь/Ковкий чугун
GB23	1 1/2"	BSP/NPT	Толстолистовая сталь/Ковкий чугун
GB28	2"	BSP/NPT	Толстолистовая сталь/Ковкий чугун
GB33	2 1/2"	BSP/NPT	Толстолистовая сталь/Ковкий чугун
GB38	3"	BSP/NPT	Толстолистовая сталь/Ковкий чугун
GB48	4"	BSP/NPT	Толстолистовая сталь/Ковкий чугун
GB68	6"	BSP/NPT	Толстолистовая сталь/Ковкий чугун
RGB8	3/4"	BSP/NPT	Нерж. сталь 316
RGB13	1"	BSP/NPT	Нерж. сталь 316
RGB18	1 1/4"	BSP/NPT	Нерж. сталь 316
RGB23	1 1/2"	BSP/NPT	Нерж. сталь 316
RGB28	2"	BSP/NPT	Нерж. сталь 316
BGB8	3/4"	BSP/NPT	Латунь
BGB13	1"	BSP/NPT	Латунь
BGB18	1 1/4"	BSP/NPT	Латунь
BGB23	1 1/2"	BSP/NPT	Латунь
BGB28	2"	BSP/NPT	Латунь



«BOSS» Прижимной штуцер x резьбовая крыльчатая гайка

№ детали	Размер	Резьба	Материал
GMC	3/8"	BSPT/NPT	Толстолистовая сталь/Ковкий чугун
GM3	1/2"	BSPT/NPT	Толстолистовая сталь/Ковкий чугун
GM8	3/4"	BSPT/NPT	Толстолистовая сталь/Ковкий чугун
GM13	1"	BSPT/NPT	Толстолистовая сталь/Ковкий чугун
GM18	1 1/4"	BSPT/NPT	Толстолистовая сталь/Ковкий чугун
GM23	1 1/2"	BSPT/NPT	Толстолистовая сталь/Ковкий чугун
GM28	2"	BSPT/NPT	Толстолистовая сталь/Ковкий чугун
GM33	2 1/2"	BSPT/NPT	Толстолистовая сталь/Ковкий чугун
GM38	3"	BSPT/NPT	Толстолистовая сталь/Ковкий чугун



«BOSS» Сдвоенная Прижимная розетка x резьбовая крыльчатая гайка

№ детали	Размер	Материал
GDB13	1/2"	Толстолистовая сталь/Ковкий чугун
GDB13	3/4"	Толстолистовая сталь/Ковкий чугун
GDB13	1"	Толстолистовая сталь/Ковкий чугун
GDB23	1 1/4"	Толстолистовая сталь/Ковкий чугун
GDB23	1 1/2"	Толстолистовая сталь/Ковкий чугун
GDB28	2"	Толстолистовая сталь/Ковкий чугун
GDB33	2 1/2"	Толстолистовая сталь/Ковкий чугун
GDB38	3"	Толстолистовая сталь/Ковкий чугун

«BOSS» Адаптеры и Рукавные вставки



«BOSS» Штуцер со Штоком

№ детали	Размер	Резьба	Материал
MS4X2	1/4" x 1/8"	NPT	Сталь Bar Stock
MSA	1/4" x 1/4"	BSPT/NPT	Сталь Bar Stock
MSB	1/4" x 3/8"	BSPT/NPT	Сталь Bar Stock
MS6X4	3/8" x 3/8"	NPT	Сталь Bar Stock
MSC	3/8" x 3/8"	BSPT/NPT	Сталь Bar Stock
MS6X8	3/8" x 1/2"	NPT	Сталь Bar Stock
MS8X4	1/2" x 1/4"	NPT	Сталь Bar Stock
MS8X6	1/2" x 3/8"	NPT	Сталь Bar Stock
MS1	1/2" x 1/2"	BSPT/NPT	Сталь Bar Stock
MS8X12	1/2" x 3/4"	NPT	Сталь Bar Stock
MS12X8	3/4" x 1/2"	NPT	Сталь Bar Stock
MS6	3/4" x 3/4"	BSPT/NPT	Сталь Bar Stock
MS12X16	3/4" x 1"	NPT	Сталь Bar Stock
MS16X12	1" x 3/4"	NPT	Сталь Bar Stock
MS11	1"	BSPT/NPT	Сталь Bar Stock
MS16	1 1/4"	BSPT/NPT	Ковкий чугун
MS21	1 1/2"	BSPT/NPT	Ковкий чугун
MS26	2"	BSPT/NPT	Ковкий чугун
MS31	2 1/2"	BSPT/NPT	Ковкий чугун
MS36	3"	BSPT/NPT	Ковкий чугун
MS46	4"	BSPT/NPT	Ковкий чугун
RMS1	1/2"	BSPT/NPT	Нерж. сталь 316
RMS6	3/4"	BSPT/NPT	Нерж. сталь 316
RMS11	1"	BSPT/NPT	Нерж. сталь 316
RMS16	1 1/4"	BSPT/NPT	Нерж. сталь 316
RMS21	1 1/2"	BSPT/NPT	Нерж. сталь 316
RMS26	2"	BSPT/NPT	Нерж. сталь 316
RMS31	2 1/2"	BSPT/NPT	Нерж. сталь 316
RMS36	3"	BSPT/NPT	Нерж. сталь 316
BMS6	3/4"	BSPT/NPT	Латунь
BMS11	1"	BSPT/NPT	Латунь
BMS16	1 1/4"	BSPT/NPT	Латунь
BMS21	1 1/2"	BSPT/NPT	Латунь
BMS26	2"	BSPT/NPT	Латунь
BMS36	3"	BSPT/NPT	Латунь

«BOSS» Рукавная вставка

№ детали	Размер
M1	1/2"
M6	3/4"
M11	1"
M16	1 1/4"
M21	1 1/2"
M26	2"
M31	2 1/2"
M36	3"
M46	4"
M66	6"





«BOSS» NPT Адаптер с наружной резьбой

№ детали	Резьба	Размер
GMAS6	NPT	3/4"
GMAS11	NPT	1"
GMAS21	NPT	1 1/2"
GMAS26*	NPT	2"
B27-3	Крыльчатая гайка для GMAS26	

* GMAS26 requires a Special Wing Nut.



«BOSS» NPT Адаптер с внутренней резьбой

№ детали	Резьба	Размер
GFAS6	NPT	3/4"*
GFAS11	NPT	1"*



«BOSS» Заглушка с крыльчатой гайкой

№ детали	Размер
B12SC	3/4" and 1"
B17SC	1 1/4" and 1 1/2"
B27SC	2"
B37SC	3"

Рекомендуемый крутящий момент дается в фут/фунт (только для зажимов из ковкого чугуна и нержавеющей стали)

«BOSS» Зажимные Хомуты

Размеры:	от 1/4" до 3".
Материалы:	ковкий чугун, нержавеющая сталь, латунь
Давление:	согласно рекомендациям Dixon
Описание:	величина крутящего момента дана в фут/фунт и относится только к зажимным хомутам из ковкого чугуна и нержавеющей стали. Величина крутящего момента для других изделий дается на базе сухих болтов Dry Bolts. Использование смазки на болтах оказывает на них связывающее воздействие.

Болты, используемые во взаимозаменяющихся зажимах Boss являются нестандартными. Они отличаются от стандартных длиной, диаметром, длиной резьбы, материалом и твердостью материала. Болты можно подтягивать несколько раз, но их нельзя несколько раз использовать. Они предназначены только для одноразового использования. Dixon рекомендует пользоваться только оригинальными затяжными болтами. Пользование болтами не компании Dixon может привести к серьезным нежелательным последствиям.



«BOSS» Зажимные Хомуты – с 2-мя болтами

№ детали	Внешний диаметр рукава	Внутренний диаметр рукава от:	до:	Материал	Крутящий момент
BD	1/4"	14.0	17.0	Листовой ковкий чугун	6
CD	3/8"	17.5	22.0	Листовой ковкий чугун	6
DD	1/2"	20.5	24.0	Листовой ковкий чугун	6
B4	1/2"	24.0	27.0	Листовой ковкий чугун	12
B5	3/4"	27.0	30.0	Листовой ковкий чугун	12
BU9S	3/4"	29.5	32.5	Листовой ковкий чугун	21
BU9	3/4"	30.0	33.0	Листовой ковкий чугун	21
B9	3/4"	33.0	38.0	Листовой ковкий чугун	21
B10	3/4"	38.0	43.0	Листовой ковкий чугун	21
BB4	1/2"	24.0	27.0	Латунь	12
BBU9	3/4"	30.0	33.0	Латунь	21
BB9	3/4"	33.0	38.0	Латунь	21
RB4	1/2"	24.0	27.0	Нержавеющая сталь	12
RBU9	3/4"	30.0	33.0	Нержавеющая сталь	21
RB9	3/4"	33.0	38.0	Нержавеющая сталь	21

«BOSS» Зажимные Хомуты – с 4-мя болтами



№ детали	Внешний диаметр рукава	Внутренний диаметр рукава		Материал	Крутящий момент
		от:	до:		
968	1/2"	23.0	26.0	Листовой ковкий чугун	6
156*	1"	35.5	40.0	Листовой ковкий чугун	21
BU14	1"	39.0	43.5	Листовой ковкий чугун	21
B14	1"	43.0	49.0	Листовой ковкий чугун	21
B15	1"	49.0	54.0	Листовой ковкий чугун	21
BU18	1 1/4"	38.0	45.5	Листовой ковкий чугун	40
187*	1 1/4"	43.0	47.5	Листовой ковкий чугун	21
BU19	1 1/4"	45.5	53.0	Листовой ковкий чугун	40
206*	1 1/4"	47.5	52.5	Листовой ковкий чугун	21
B19	1 1/4"	54.0	60.0	Листовой ковкий чугун	40
BU22	1 1/2"	46.0	51.0	Листовой ковкий чугун	40
B22	1 1/2"	51.0	56.0	Листовой ковкий чугун	40
212*	1 1/2"	51.0	54.0	Листовой ковкий чугун	21
225*	1 1/2"	52.5	57.0	Листовой ковкий чугун	40
BU24	1 1/2"	55.5	60.0	Листовой ковкий чугун	40
B24	1 1/2"	60.0	65.0	Листовой ковкий чугун	40
B25	1 1/2"	65.0	70.0	Листовой ковкий чугун	40
250*†	2"	57.0	63.5	Листовой ковкий чугун	40
BU28	2"	59.5	64.5	Листовой ковкий чугун	60
275†	2"	63.5	70.0	Листовой ковкий чугун	40
BU29	2"	63.5	71.0	Листовой ковкий чугун	60
B29	2"	70.0	78.0	Листовой ковкий чугун	60
306*†	2"	70.0	78.0	Листовой ковкий чугун	60
B30	2"	78.5	87.5	Листовой ковкий чугун	60
350*	2 1/2"	78.0	89.0	Листовой ковкий чугун	60
BU34	2 1/2"	78.5	87.5	Листовой ковкий чугун	60
B34	2 1/2"	89.0	100.0	Листовой ковкий чугун	150
375*	3"	89.0	95.0	Листовой ковкий чугун	60
BU35	3"	89.0	100.0	Листовой ковкий чугун	150
401*	3"	95.0	101.5	Листовой ковкий чугун	150
B35	3"	96.5	103.0	Листовой ковкий чугун	150
418*	3"	101.5	106.5	Листовой ковкий чугун	200
B39	3"	103.0	113.0	Листовой ковкий чугун	200
450*	3"	106.5	114.0	Листовой ковкий чугун	200
BBU14	1"	39.0	43.5	Латунь	21
BB14	1"	43.0	49.0	Латунь	21
BB19	1 1/4"	54.0	60.0	Латунь	40
BBU24	1 1/2"	55.5	60.0	Латунь	40
BB24	1 1/2"	60.0	65.0	Латунь	40
BBU29**	2"	63.5	71.0	Латунь	60
BB29**	2"	70.0	78.0	Латунь	60
RBU14	1"	39.0	43.5	Нержавеющая сталь	21
RB14	1"	43.0	49.0	Нержавеющая сталь	21
RB19	1 1/4"	54.0	60.0	Нержавеющая сталь	40
RBU24	1 1/2"	55.5	60.0	Нержавеющая сталь	40
RB24	1 1/2"	60.0	65.0	Нержавеющая сталь	40
RBU29	2"	63.5	71.0	Нержавеющая сталь	60
RB29	2"	70.0	78.0	Нержавеющая сталь	60

* четыре захвывающих пальца

† зажимы не используются со штоками Boss GF81, GB26, WF81, B26, RGF81, RGB26, BGF81, BGB26, RWF81, RB26

**если их нет в запасе, то уже использовавшиеся становятся негодными

«BOSS» Зажимные Хомуты – с 6-ю болтами



№ детали	Внешний диаметр рукава	Внутренний диаметр рукава		Материал	Крутящий момент
		от:	до:		
BS39	3"	108.0	122.0	Листовой ковкий чугун	150
B45	4"	117.5	127.0	Листовой ковкий чугун	150
BS49	4"	123.5	133.5	Листовой ковкий чугун	200
BU49	4"	33.5	142.0	Листовой ковкий чугун	200
B49	4"	140.5	151.0	Листовой ковкий чугун	200
750	6"	174.5	187.0	Листовой ковкий чугун	200
850	6"	190.0	203.0	Листовой ковкий чугун	200

Рекомендуемый крутящий момент дается в фут/фунт (только для зажимов из ковкого чугуна и нержавеющей стали)

Фитинги и соединения рукавов для пара - DIN 2826

Размеры: от DN13 до DN25.

Давление (все размеры): максимальное рабочее давление 18bar.

Температура: максимальная рабочая температура:

Пар +210°C

Горячая вода +120°C

Особенности: Применяются для установки на рукавах для пара согласно DIN с предохранительными зажимами. Все фитинги поставляются с соответствующими предохранительными зажимами.



DIN 2826 фитинги с фланцем для паровых рукавов

№ детали	Размер	FLANGE	Материал
SCF20NP16C/S	DN20	PN10/16	Сталь
SCF20NP16S/S	DN20	PN10/16	Нержавеющая сталь
SCF20NP26C/S	DN20	PN25/40	Сталь
SCF25NP16C/S	DN25	PN10/16	Сталь
SCF25NP16S/S	DN25	PN10/16	Нержавеющая сталь
SCF25NP25C/S	DN25	PN25/40	Сталь
SCF25 150C/S	DN25	ASA150	Сталь
SCF25 300C/S	DN25	ASA300	Сталь

Swivel flange design available upon request.



DIN 2826 соединения с внутренней резьбой для паровых рукавов

№ детали	Размер рукава	Резьба	Материал
SCF13x6	13 x 6	1/2" BSP	Латунь
SCF19x7	19 x 7	3/4" BSP	Латунь
SCF25x7.5	25 x 7.5	1" BSP	Латунь



DIN 2826 соединения с наружной резьбой для паровых рукавов

№ детали	Размер рукава	Резьба	Материал
SCM13x6	13 x 6	1/2" BSPT	Латунь
SCM19x7	19 x 7	3/4" BSPT	Латунь
SCM25x7.5	25 x 7.5	1" BSPT	Латунь

Примечание: все соединения DIN2826 поставляются только по спецзаказу. Могут оказаться в наличии в небольших количествах.





The Right Connection™

Продукция для танкеров, цистерн и резервуарных хранилищ



Ассортимент продукции для танкеров, цистерн и резервуарных хранилищ *стр. 258*



Изделия для транспортировки сухих грузов - воздушный, дроссельный, поворотный, обратный и вакуумный клапаны, тройники и рукавные аксессуары в сборе *стр. 259-271*



Изделия для нефтепродуктов: адаптеры, заглушки, соединения, блокирующие устройства, клапаны API и паровые клапаны *стр. 272-277*



Flotech Изделия для определения перелива *стр. 278*



Оборудование для цистерн при работе с низким давлением *стр. 279-285*

Продукция для танкеров, цистерн и резервуарных хранилищ

Dixon Вусо предлагает широкий ассортимент продукции для сухопутных перевозчиков топлива и нефтяных танкеров, включая защитное специальное оборудование для предотвращающее перелива. Также предлагается большой выбор защитных устройств для топливных хранилищ и резервуаров, включая клапаны сброса давления и замерные люки.



ПРОДУКЦИЯ ДЛЯ СУХИХ ГРУЗОВ И СМЕСЕЙ:

- воздушные клапаны
- клапаны вакуума
- заглушки, адаптеры и редукторы
- системы фильтрования
- поворотные предохранительные клапаны
- поворотные заслонки

ПРОДУКЦИЯ ДЛЯ НЕФТЯНЫХ ТАНКЕРОВ:

- клапаны API/ адаптеры сброса (API - технические условия Американского нефтяного института)
- паровые клапаны, присоединительная арматура и заглушки
- паровые угловые патрубки и блокирующие устройства для воздуха
- арматура запорная и давления
- фланцевые индикаторы - расходомеры
- заглушки и переходные патрубки трубопроводов

ОБОРУДОВАНИЕ ТАНКЕРОВ ДЛЯ РАБОТЫ С НИЗКИМ ДАВЛЕНИЕМ:

- клапаны вакуума
- клапаны ограничения и сброса давления
- комбинированные клапаны давления и вакуума
- аварийные клапаны
- замерные люки

В следующем разделе Вы найдете информацию об имеющейся продукции. Если Вам нужны какие-то другие изделия, обращайтесь к нам за полным каталогом

Продукция для сухих грузов и смесей



Дроссельные заслонки и
тройники для бункеров



Воздушные и вакуумные
заслонки и клапаны



Поворотные обратные
клапаны



Фильтровальные системы
PNEUCLEAN™



Аксессуары для рукавов

**ОБРАЩАЙТЕСЬ ЗА НАШЕЙ БРОШЮРОЙ, ГДЕ ПОКАЗАН ВЕСЬ
АССОРТИМЕНТ ИЗДЕЛИЙ ДЛЯ СУХИХ ГРУЗОВ И СМЕСЕЙ**

N

Клапаны сброса воздуха/давления

- Предназначены для сброса давления/воздуха в системе. Оборудование работает под давлением 15-25 psi 1-2bar (советуем при заказе указывать давление, которое вы используете).
- Интенсивность сброса воздуха:
 - a2180 до 500 scfm
 - a2182 до 1400 scfm
 - a3180 до 1300 scfm
- Предусматривается настройка используемого давления. В дополнение к общепринятому допуску +3/-0 psi (0,21bar). Ваусо предлагает допуск +1/-0 psi (0,07bar). Продукция для обычного применения и оем имеют одинаковую конструкцию, но оем обозначается знаком «а».

Примечание: регулируемые модели (a2180adj, a3180adj) используются только с продукцией оем.

Интенсивность потока при использовании клапана для сброса измеряется в зависимости от заданного давления. При наличии специфических требований обращайтесь к Dixon Ваусо.

Особенности:

- Высококачественные мембрана - из белого ерdm пищевого класса, используются высокотемпературные эластомеры для всех моделей
- Пригодны для работы при высоких температурах (до 200°c) и для сортировки пищевых продуктов
- Ударостойкие заглушки из нержавеющей стали с гермитичными уплотнениями
- Есть в наличии с внутренней резьбой
- Модель 2182 имеет специальный силиконовый корпус, снижающий тенденцию к коксованию – применяется для цемента, извести и пр.

Предназначены для Трейлеров



Уплотнение для заглушки

№ детали	Описание
2180/хх	2" Внутр. резьба NPT
A2180/хх	2" Внутр. резьба NPT
3180/хх	3" Внутр. резьба NPT
A3180/хх	3" Внутр. резьба NPT



№ детали	Описание
2180В/15	2" Адаптеры

Настройка на 15 psi / 1bar



Показано с дополнительной предохранительной цепочкой (CAL25) для крепления



№ детали	Описание
2180V/15	2" Гофр. конец

Настройка на 15 psi / 1bar



Показано с дополнительной предохранительной цепочкой (CAL25) для крепления



Уплотнение для заглушки

№ детали	Описание
A2180/ххADJ	2" Внутр. резьба NPT
A3180/ххADJ	3" Внутр. резьба NPT

Регулируемые модели позволяют настраивать давление до + или – 3 psi (0,21bar) от установленного. Предназначены для трейлерного использования.

/вместо хх указывается выбор установленного давления. О нужном давлении заказчик указывает в заказе.

Предназначены для нагнетателя высокой мощности или для трейлера



Уплотнение для заглушки

№ детали	Описание
2182/xx	2" Наруж. резьба NPT
A2182/xx	2" Наруж. резьба NPT
2182B/xx	2" Адаптеры
2182V/xx	2" Гофр. конец



№ детали	Описание
2182F/xx	2" Внутр. резьба NPT

/вместо xx указывается выбор установленного давления. 0 нужном давлении заказчик указывает в заказе.

Pneuclean™ Пневматические системы фильтрации

Оборудование Pneuclean™ предназначено для удаления микроскопических частиц, генерируемых нагнетателями во время транспортировки сухогрузных продуктов, подверженных загрязнению. Нагнетатели могут образовывать такие загрязнения, как железо и углеводород, оказывая обволакивающее действие на такие продукты как пластиковые паллеты и пищевые материалы.

Такие фильтры как правило используются в танкерах-сухогрузах и устанавливаются после нагнетателя и перед загружаемым танкером, где хранится груз. Такая система может использоваться и в промышленности и там, где нужна фильтрация для удаления загрязнений до 4 микрон.

Стандартная система имеет входные и выходные отверстия диаметром 4". Однако размер установки может быть 3" с использованием привариваемых переходников 3"x4" с внутренней резьбой NPT.

Специальные элементы фильтра могут служить примерно год или 2000 рабочих часов.

К входному отверстию фитинга могут привариваться встык алюминиевые фитинги 4" AW или 4" DW, для обеспечения быстрого подсоединения муфты к рукаву

Входное и выходные отверстия 4" можно преобразовать в 3" с помощью переходника 4" x 3"



Картридж из нержавеющей стали с микропористыми полупроницаемыми фильтровыми элементами мембраны PTFE

№ детали	Описание
PC5000	4" корпус с фильтром Pneuclean
Заменяемые детали	
PC5001	Фильтр
PC5003	Установочный кронштейн
PC5004	V-clamp
PC5005	Уплотнение крышки «O-Кольцо»
PC5006	Нижнее уплотнение
PC5007	Крышка с регулирующей гайкой

Линейная фильтрация воздуха под высоким давлением в воздуховоде 4"

- вещество FDA с максимальным коэффициентом полезного действия 99,99% для удаления частиц 4 микрон
- максимальный поток 1000 CFM
- противодавление только 0,05 psi
- температура от -45° до 230° C
- срок службы картриджа в среднем 1 год
- быстросъемный V-образный зажим для осмотра
- вес 11,8 кг

Поворотные заслонки

- предназначены для интенсивных потоков
- самоустанавливающаяся крышка
- уплотнения из белого EPDM пищевого класса для высоких температур
- удобная крышка для осмотра - обслуживания
- удерживающие пружины и вал для предотвращения загрязнения
- высококачественные элементы из нержавеющей стали



3030SQ



3090MA

SWING CHECK VALVES

№ детали	Описание
3030SQ	3" поворотный клапан с фланцем
3090M	3" Поворотный обратный коллектор
3090MA	3" Поворотный обратный коллектор с 3" адаптером
3090MB	3" Поворотный обратный коллектор с 4" адаптером
3030SK	3" Крепежные элементы для поворотного обратного коллектора
3090MS	3" Поворотный обратный коллектор с уст. крепежным элементом
3090MAS	Крепежный обратный коллектор 3" с адаптером 3" и уст. крепежным элементом
3090MBS	Крепежный обратный коллектор 3" с адаптером 4" и уст. крепежным элементом

3" и 4" ПОВОРОТНЫЕ ПРЕДОХРАНИТЕЛЬНЫЕ КЛАПАНЫ

- Корпуса из литого алюминия с бронзовыми крышками осмотра - обслуживания
- Безопасная конструкция изделия - все части соединены стяжными штырями для исключения их расхождения
- большой выбор уплотнений: металл-к-металлу, синтетический каучук, резиновые и силиконовые
- выбор моделей с крышкой пружинного действия или без пружины
- обеспечивает полный максимальный поток при низком сопротивлении
- крышку можно демонтировать или повторно установить

Поворотные обратные клапаны обеспечивают поток только в одном направлении. Они применяются в качестве предохранительного устройства, не позволяя потоку направляться в обратном направлении из-за противодавления. Эти клапаны специально предназначены для пневматического оборудования для транспортировки сухой навалочной продукции.



3" круглый фланец (ТТМА)

№ детали	Описание
3000N	Уплотнение металл-к-металлу
3000SP	Уплотнение металл-к-металлу с пружинной крышкой
3000B	Уплотнение из синтетического каучука
3000S	Уплотнение из силикона
3000BSP	Уплотнение из синтетического каучука с пружинной крышкой
3000SSP	Уплотнение из силикона с пружинной крышкой



3" квадратный фланец (ТТМА)

№ детали	Описание
3001SQN	Уплотнение металл-к-металлу
3001SQSP	Уплотнение металл-к-металлу с пружинной крышкой
3001SQB	Уплотнение из синтетического каучука
3001SQS	Уплотнение из силикона
3001SQBSP	Уплотнение из синтетического каучука с пружинной крышкой
3001SQSSP	Уплотнение из силикона с пружинной крышкой



3" с резьбовыми концами (NPT)

№ детали	Описание
3000TE	Уплотнение металл-к-металлу
3000TESP	Уплотнение металл-к-металлу с пружинной крышкой
3000TEB	Уплотнение из синтетического каучука
3000TES	Уплотнение из силикона
3000TEBSP	Уплотнение из синтетического каучука с пружинной крышкой
3000TESSP	Уплотнение из силикона с пружинной крышкой

Уплотнения покупаются отдельно



4040RD

4" КРУГЛЫЙ ФЛАНЕЦ (ТТМА)

№ детали	Описание
4040RD	Уплотнение металл-к-металлу с пружинной крышкой

4" С РЕЗЬБОВЫМИ КОНЦАМИ (NPT)

№ детали	Описание
4040TE	Уплотнение из силикона с пружинной крышкой

2" ПРЕДОХРАНИТЕЛЬНЫЕ КЛАПАНЫ

- изготовлены из литого алюминия с квадратными фланцами или резьбовыми соединениями
- самоустанавливающаяся крышка с уплотнением из белого EPDM пищевого класса для высоких температур (до 1760C) с прижимными пружинами, установленными снаружи для предотвращения выдавливания деталей изделия
- легко отрываемая (без помощи инструмента) инспекционная крышка
- обеспечение полного потока



3020SQ



а3020TE

2" ПРЕДОХРАНИТЕЛЬНЫЕ КЛАПАНЫ

№ детали	Описание
3020SQ	2" квадратный фланец
3020TE	2" внутренняя резьба NPT

Горизонтальные предохранительные поворотные клапаны

- предназначены для предотвращения обратного потока в подвешенных трубопроводах для жидкости, которые обеспечивают полный поток и минимум турбулентности или потери давления
- диск клапана обеспечивает прохождение потока только в одном направлении, а навинченная крышка обеспечивает легкий доступ для периодической прочистки
- используется для горизонтальных и вертикальных трубопроводов
- давление до 200 psi WOG / 14bar
- корпус и диск из латуни
- температура от -4°C до +66°C



Внутр. резьба NPT x Внутр. резьба NPT	
№ детали	Размер
SWCV50	1/2"
SWCV75	3/4"
SWCV100	1"
SWCV125	1 1/4"
SWCV150	1 1/2"
SWCV200	2"
SWCV300	3"

Линейный Визулятор для трубопровода

- предназначен для трубопроводов транспортирующих сухие грузы и смеси
- имеются в сочетании соединений 3" и 4" или с адаптерами
- включают: алюминиевый корпус
уплотнение из синтетического каучука
акриловое смотровое окно
детали из нержавеющей стали
бронзовые рычаги кулачка (где применяются)



3544CA

№ детали	Описание
3544CA	4" Розетка x 4" Ниппель
3533CA	3" Розетка x 3" Ниппель
3543CA	4" Розетка x 3" Ниппель
3534CA	3" Розетка x 4" Ниппель
3533AA	3" Ниппель x 3" Ниппель
3544AA	4" Ниппель x 4" Ниппель
3534AA	3" Ниппель x 4" Ниппель
3544CC	4" Розетка x 4" Розетка
3533CC	3" Розетка x 3" Розетка
3543CC	4" Розетка x 3" Розетка

Поворотные заслонки

Корпус:	алюминий
Диски:	нержавеющая сталь 316 или гранулированный чугун
Уплотнение штока:	синтетический каучук N
Вкладыши для штока:	термопластиковый полимер сверху и снизу
Упругое седло:	нитрил
Ручка:	высокопрочный сплав алюминия, прочнее чем обычные стандартные ручки из литого чугуна. Пружина и замыкающий стержень из нержавеющей стали
Дроссельная заслонка:	пятипозиционная, из высокопрочного сплава алюминия, за исключением клапанов 4", которые имеют фланец 150 фунтов или TTMA

Технические данные

- алюминиевый корпус • диск из гранулированного чугуна
- поршень из нержавеющей стали 17-4 • черное седло из нитрила, одобрено FDA



Гранулированный чугун					
Клапан из гранулированного чугуна		Сменные диски из гранулированного чугуна		Черные сменные нитриловые седла	
№ детали	Размер	№ детали	Размер	№ детали	Размер
2-400-1500	2"	2-400-422237F	2"	2-400-422500	2"
3-400-1500	3"	3-400-422237F	3"	3-400-422500	3"
4-400-1500	4"	4-400-422237U	4"	4-400-422500	4"
4A-400-1500	4" TTMA	5-400-422237U	5"	4A-400-422500	4"
5-400-1500	5"	6-400-422237U	6"	5-400-422500	5"
6-400-1500	6"			6-400-422500	6"

Ручки заказываются отдельно

Технические данные

- алюминиевый корпус • диски из нержавеющей стали 316
- поршень из нержавеющей стали 17-4 • седло из белого нитрила, утвержденное FDA



Нержавеющая сталь					
Клапан из нержавеющей стали 316		Сменные диски из нержавеющей стали 316		Белые сменные нитриловые седла	
№ детали	Размер	№ детали	Размер	№ детали	Размер
3-400-3501	3"	2-400-422209F	2"	2-400-422501	2"
4-400-3501	4"	3-400-422209F	3"	3-400-422501	3"
5-400-3501	5"	4-400-422209U	4"	4-400-422501	4"
6-400-3501	6"	5-400-422209U	5"	4A-400-422501	4"
		6-400-422209U	6"	5-400-422501	5"
				6-400-422501	6"

Ручки заказываются отдельно

Поворотные заслонки

Корпус:	алюминий
Диски:	нержавеющая сталь 316 или гранулированный чугун
Body Screws:	сталь, покрытая
Уплотнение штока:	синтетический каучук N
Вкладыши для штока:	термопластиковый полимер сверху и снизу
Упругое седло:	нитрил.
Ручка:	высокопрочный сплав алюминия, прочнее чем обычные стандартные ручки из литого чугуна. Пружина и замыкающий стержень из нержавеющей стали
Дроссельная заслонка:	пятипозиционная, из высокопрочного сплава алюминия, за исключением клапанов 4", которые имеют фланец 150 фунтов или TTMA

Технические данные

- алюминиевый корпус из двух частей • диск и шток из нержавеющей стали 316- 1 деталь
- седло из белого нитрила, одобрено FDA



Нержавеющая сталь					
Клапан из нержавеющей стали 316		Сменные диски из нержавеющей стали 316		Белые сменные нитриловые седла	
№ детали	Размер	№ детали	Размер	№ детали	Размер
3-390-828501	3"	3-390-209F	3"	3-400-422501	3"
4-390-828U501	4"	4-390-209U	4"	4-400-422501	4"
5-390-828U501	5"	5-390-209U	5"	5-400-422501	5"
6-390-828U501	6"	6-390-209U	6"	6-390-363501	6"

Ручки заказываются отдельно

Для 6" клапанов серии 360 используйте специальные ручки 400-206-65

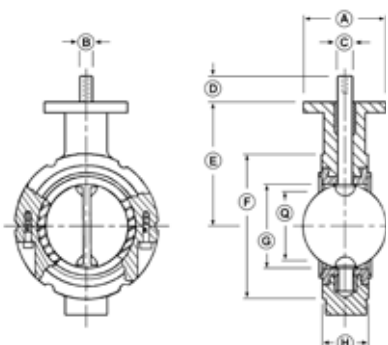

Размер	Габариты и вес									Вес в кг.
	Измерения									
	A	B	C	D	E	F	G	H	Q	
2"	4.000	.375	.563	1.250	3.938	4.125	2.125	1.625	1.688	3
3"	4.000	.375	.563	1.250	4.875	5.375	3.125	1.750	2.875	4
4"	4.000	.438	.625	1.250	6.000	6.875	4.125	2.000	3.875	7
5"	4.000	.438	.625	1.250	6.000	7.625	5.188	2.125	5.000	9
6"	4.000	.438	.625	1.250	6.500	8.750	6.125	2.125	6.000	9

Примечание:

- измерение Q минимально разрешенный внутренний диаметр трубы или сопряженного фланца

Дополнительная оснастка для поворотных заслонок



Комплект алюминиевых ручек		Комплект уплотнительных вкладышей		Набор крепежных винтов из нержавеющей стали		Шток из нержавеющей стали 17-4	
№ детали	Размер	№ детали	Размер	№ детали	Размер	№ детали	Размер
206-23-5	2" и 3"	2-3-400-99-ВРКПТ	2" и 3"	2-3-213	2" и 3"	2-400-422240	2"
206-46-5	4" до 6"	4-6-400-99-ВРКПТ	4" до 6"	4-5-6-213	4" до 6"	3-400-422240	3"
400-206-65*	6" - 390	6-99-400ВРКПТ*	6"			4-400-422240	4"
						5-400-422240	5"
						6-400-422240	6"

• Включают ручку и ручку-рычаг.

*используются на заслонках 6" серии 390

Оборудование для заправочного транспорта



Термически обработанные колпачки для труб- резьба NPSM

Размер	№ детали из нержавеющей стали	№ детали из алюминия	№ детали из ковкого чугуна
3"	300-SFC-SS	300-SFC-AL	300-SFC-MI



Колпачки для труб- резьба NPSM

Размер	№ детали из нержавеющей стали	№ детали из алюминия	№ детали из ковкого чугуна
2"	200-PC-SS	200-PC-AL	200-SFC-MI
3"	300-PC-SS	300-PC-AL	300-SFC-MI
4"	400-PC-SS	400-PC-AL	400-SFC-MI



Колпачки для труб с цепью 30см. и S-образным крюком - резьба NPSM

Размер	№ детали из алюминия
3"	PC30



Редукторы – внутренняя резьба NPSM x наружная резьба NPT

Размер	№ детали из нержавеющей стали	№ детали из алюминия	№ детали из ковкого чугуна
3" x 2"	3020-RD-SS	3020-RD-AL	3020-RD-MI
3" x 3"	4030-RD-SS	4030-RD-AL	4030-RD-MI



Редукционные колпачки – внутренняя резьба NPSM x внутренняя резьба NPT

Размер	№ детали из нержавеющей стали
3" x 1"	3010-RC-SS

Оборудование для заправочного транспорта - Различное



Колпачки для труб резьба BSPP

Размер	№ детали из нержавеющей стали
3"	300PCSSAP



Адаптеры резьбовые внутренняя резьба BSPP x наружная резьба NPT

Размер	№ детали из нержавеющей стали
3" x 2"	3020RDSSAP
3" x 3"	3030RDSSAP



Адаптеры для носикорычажных соединений «Камлок» x резьба BSPP

Размер	№ детали из нержавеющей стали
3" x 2"	300ASSAP
3" x 2 1/2"	3025ASSAP

* Стандартные Уплотнения из тефлона для фитингов из нержавеющей стали

Уплотнения и шайбы

Размер	№ детали из синт. каучука N (BUNA-N)	№ детали из тефлона	№ детали из неопрена (NEOPRENE)	№ детали из витона (Viton)
1 1/2"	-	150GPCTF	-	-
2"	200GPCBU	200GPCTF	KNW25	KVW25
3"	300GPCBU	300GPCTF	KNW35	KVW35
4"	-	400GPCTF	KNW40	-

Адаптеры и Соединения x 150# Буровые фланцы



Адаптер x ASA 150# буровой фланец

Размер	№ детали из алюминия	№ детали из ковкого чугуна	№ детали из нержавеющей стали
1"	-	-	100-AL-SS
1 1/2"	-	-	150-AL-SS
2"	200-AL-AL	-	200-AL-SS
3"	300-AL-AL	300-AL-MI	300-AL-SS
4"	400-AL-AL	-	400-AL-SS
5"	-	-	-
6"	600-AL-AL	-	600-AL-SS
8"	800-AL-AL	-	-



Соединение «Andrews» x ASA 150# буровой фланец

Размер	№ детали из алюминия	№ детали из нержавеющей стали
1"	-	100-DL-SS
1 1/2"	-	150-DL-SS
2"	200-DL-AL	200-DL-SS
3"	300-DL-AL	300-DL-SS
4"	400-DL-AL	400-DL-SS
5"	-	-
6"	600-DL-AL	600-DL-SS
8"	800-DL-AL	-



Соединение «EZ Boss-lock» x ASA 150# буровой фланец

Размер	№ детали из нержавеющей стали
1"	RDL100EZ
1 1/2"	RDL150EZ
2"	RDL200EZ
3"	RDL300EZ
4"	RDL400EZ
6"	RDL600EZ

Адаптеры и соединения x круглый фланец для автоцистерны



Адаптер x круглый фланец для автоцистерны

Размер	№ детали из алюминия	№ детали из нержавеющей стали
2" x 4"	2040ALT-AL	-
3"	300-ALT-AL	300-ALT-SS
3" x 4"	3040ALT-AL	-
4"	400-ALT-AL	400-ALT-SS
6"	600-ALT-AL	-



Носикорычажное соединения «Andrews» x круглый фланец автоцистерны

Размер	№ детали из алюминия
2" x 4"	-
3"	300-DLT-AL
3" x 4"	3040DLT-AL
4"	400-DLT-AL
6"	600-DLT-AL



4" Угловой адаптер x круглый фланец автоцистерны

Размер	№ детали из нержавеющей стали	Описание
40022ALTAL	4" x 4"	Переходник 4" под углом 22 ¹ / ₂ ° от фланца

Ниппели адаптеров

Предназначены для обеспечения минимального падения давления и равномерного распределения прочности.
Максимальное рабочее давление 1000 psi / 69bar

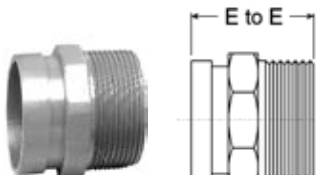

С укороченной гайкой серии HN

№ детали из углеродистой стали	Номинальный размер	От E до E
A712S	2"	2 ³ / ₈ "
A7125S	2 ¹ / ₂ "	2 ⁵ / ₈ "
A713S	3"	2 ⁷ / ₈ "
A714S	4"	3 ¹ / ₂ "

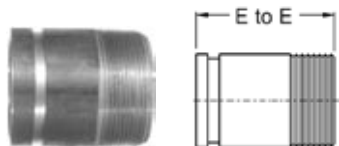

С длинной трубой серии AN

№ детали из углеродистой стали	Номинальный размер	От E до E
A712	2"	4"
A7125	2 ¹ / ₂ "	4"
A713	3"	4"
A714	4"	6"
A715	5"	6"
A716	6"	6"



Victaulic x привариваемые

Размер	№ детали из алюминия	№ детали из ковкого чугуна	№ детали из нержавеющей стали
2"	AVN2000-200	VN2000-200	VNR2000-200
2 ¹ / ₂ "	AVN2500-200	VN2500-200	VNR2500-200
3"	AVN3000-200	VN3000-200	VNR3000-200
4"	AVN4000-200	VN4000-200	VNR4000-200

Быстроразъемные соединения

Предназначены специально для быстрого подсоединения или отсоединения труб.

Замыкающий штырь, проходящий через ручку, предотвращает случайный разъем соединения. Корпус из чугуна с цинковым покрытием и предохранительным зажимом из стали.

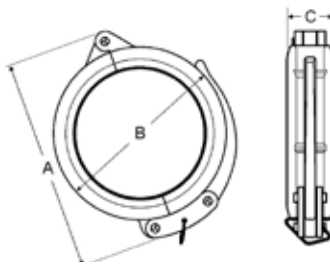

Взаимозаменяемы с Victualic's #78 Grinnels #7003

Номин. размер	Внеш. диаметр трубы	Макс. давление psi	Макс. нагрузка конца фунты	Измерения соединений			Вес фунт	№ детали с уплотнением из W/EPDM	№ детали с уплотнением из W/Випа N
				A	B	C			
1 1/2"	1.900"	500	850	4 3/4"	3 1/2"	1"	1.5	H315	H315BU
2"	2.375"	500	1329	5 1/2"	3 3/4"	1 3/4"	2.5	H32	H32BU
2 1/2"	2.875"	500	2120	5 7/8"	4 3/4"	1 7/8"	4.0	H325	H325BU
3"	3.500"	500	2886	7 1/4"	5 1/4"	1 3/4"	3.8	H33	H33BU
4"	4.500"	500	4771	8 1/2"	6 1/2"	2"	6.0	H34	H34BU
6"	6.625"	500	10341	10 5/48"	8 1/2"	2"	8.6	H36	H36BU

Арматура для нефтепродуктов



**ДЛЯ БОЛЕЕ ПОДРОБНОЙ ИНФОРМАЦИЕЙ
ОБРАЩАЙТЕСЬ К НАМ ЗА БРОШЮРОЙ**

Клапаны API 4"

Клапаны API предназначены для загрузки и выгрузки нефти из цистерн снизу. Соответствуют стандарту API RP-1004 с арматурой Dixon Вaусо, изготовленной по этому же стандарту, взаимозаменяются. Существуют 2 вида клапанов: 1) для загрузки без ручки 2) для загрузки-выгрузки с ручкой с возможностью ручного открытия



5204L



5204



5000-24

- нефтепровод остается сухим
- наличие смотрового окна для наблюдения за потоком и уровнем продукции
- уплотнения, устойчивые к химическому воздействию
- стандартные уплотнения из витона (VITON)
- поворотная насадка для новой поверхности кулачка
- надежная конструкция
- исключительные эксплуатационные качества
- запатентованы

№ детали	Описание
5204	Клапаны API со смотровым окном и уплотнением из витона
5204C	Клапан API со смотровым окном, уплотнением и съемной ручкой
5204L	Клапан API только для заправки
5204NG	Клапан API без смотрового окна с уплотнением из витона (VITON)
5204NGC	Клапан API без смотрового окна, уплотнение из витона, съемная ручка
5204TNG	Клапан API без смотрового окна с тефлоновым уплотнением
5000-24	Крышка API

Переходники для обычного слива (под действием силы тяжести)

Эти переходники крепятся непосредственно к входному отверстию клапан API и сливному рукаву со стандартным соединением Cam & Groove Dixon Vauco производит два вида переходников для слива: 1) стандартные цельные 2) состоящие из двух частей, соединенных болтами и имеющих смотровые окна. Литая конструкция с бронзовыми рычагами кулачков и кольцеобразными уплотнениями из синтетического каучука (уплотнения поставляются по заказу)

- качественный литой алюминиевый корпус с выступом внутри для подвески к клапану во время его установки
- легкая замена уплотнений из синтетического каучука (имеются уплотнения из витона)
- бронзовые рычаги кулачков со штырями из нержавеющей стали



4530
4540

STANDARD ONE PIECE BODY

№ детали	Описание
4530	Выходное отверстие 3"
4540	Выходное отверстие 4"
41450-DCAL	Защитный колпачёк API 4" (не показан)
31440-225AL	Разгрузочный клапан API 3" x 4"
41440-225AL	с плоской насадкой по углом 10° (не показан)

- Состоит из колец 4500 в сборке, выходного отверстия с болтами, смотрового окна и уплотнений
- Сборка узла включает (см . Рисунок)
- Кольца и выходные отверстия заказываются отдельно



Цельная конструкция со смотровым окном

№ детали	Описание
4500	Только кольцо
4501	3" внеш. резьба x 4" фланец ТТМА x 225°
4502	4" внеш. резьба x 4" фланец ТТМА x 225°
4503	4" внеш. резьба x 4" прямой фланец ТТМА
4503SPECIAL	4" внеш. резьба x 4" прямой фланец ТТМА, без смотрового стекла
4504	4" внутр. резьба x 4" фланец ТТМА x 225° соединение
4501ASSM	3" внеш. резьба переходник 225° x соединение API (4501 & 4500)
4502ASSM	4" внеш. резьба переходник 225° x соединение API (4502 & 4500)
4503ASSM	4" внеш. резьба переходник прямой x соединение API (4503 & 4500)
4504ASSM	4" внутр. резьба соединение 225° x соединение API (4504 & 4500)

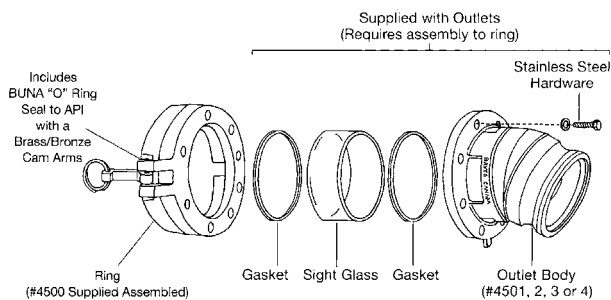

Sketch illustrates assembly of 2 piece drop Адаптеры

Клапаны Испарения

- «Грушевидный» дизайн предназначенный для максимального потока испарения (малого сопротивления) для быстрой загрузки танкеров
- С поворачиваемыми акриловыми смотровыми стеклами и расположенными под углом сливными пробками, позволяющими наблюдать за потоком в емкости
- Конструкция из качественного алюминия
- 4"Фланец ТТМА
- С установленным воздушным запором (используется 5000AIV)
- Смотрите страницу 30 с информацией об используемых уплотнениях



№ детали	Размер
VR4000	4"

- легкозаменяемые уплотнения, находящиеся на цистернах
- высокопрочный алюминиевый корпус для тяжелых режимов
- внутренняя резьба 4" NPT
- с установленным воздушным запором (используется 5000AIV)
- по спецзаказу может поставляться без диска (VR4100NP)



№ детали	Размер
VR4100	4"

Защитные крышки клапанов испарения

- замыкающая защитная крышка для клапанов испарения (VR4000 и VR4100) или адаптеров испарения (VR4086)
- алюминиевая крышка и ручки с бронзовым запором и уплотнением из синтетического каучука (BUNA)
- окрашена в оранжевый цвет



№ детали	Размер
VR4050AL	4"

Рукавные Соединения с клапанами испарения

- применяются для рукавных систем с испарением
- корпус из литого алюминия
- уплотнение из синтетического каучука (Buna)
- VR4030CS-AL имеет дополнительное уплотнение диска из витона (Viton)



VRC3000AL



VR4030CS-AL

№ детали	Описание
VRC3000AL	3" Соединение со щупом x 3" хвостовик рукава
400-CVR-AL	4" Соединение со щупом x 4" хвостовик рукава
4030-CVR-AL	4" Соединение со щупом x 3" хвостовик рукава
VR4030CS-AL	4" Соединение с диском и щупом x 3" хвостовик рукава
4030-DAVR-AL	4" Соединение с диском и щупом x 3" адаптер
4030-DVR-AL	4" Соединение со щупом x 3" внутренняя резьба NPT
400-DVR-AL	4" Соединение со щупом x 4" внутренняя резьба NPT

Воздушные запоры



5000AI



5000AIV

- применяются для рукавных систем с испарением
- корпус из литого алюминия
- уплотнения из синтетического каучука (Buna)
- VR4030CS-AL имеет дополнительное уплотнение диска из витона (Viton)

№ детали	ОПИСАНИЕ
5000AI	Стандартный конец поршня
5000AIV	Лопастной конец только для клапанов VR4000
5000AZST	Стандартный поршень с кнопкой 1 1/2"
5000ST	Замена большой кнопки 1 1/2"

Оборудование для заправочного транспорта



Защитные трубные крышки с резьбой NPSM/ BSP также доступны			
Размер	№ детали из нержавеющей стали	№ детали из алюминия	№ детали из ковкого чугуна
2"	200-PC-SS	-	200-PC-MI
3"	300-PC-SS	300-PC-AL	300-PC-MI
4"	400-PC-SS	-	-

* Тефлоновые уплотнения стандартно применяются для изделий из нержавеющей стали



Редукторы с внутренней резьбой NPSM x наружной NPT/ BSP также доступны			
Размер	№ детали из нержавеющей стали	№ детали из алюминия	№ детали из ковкого чугуна
3" x 2"	3020-RD-SS	3020-RD-AL	3020-RD-MI
4" x 3"	4030-RD-SS	4030-RD-AL	-

* Тефлоновые уплотнения стандартно применяются для изделий из нержавеющей стали



Редукционные крышки 3" FNPSM x Редукционные крышки 1" FNPT/ BSP также доступны	
Размер	№ детали из нержавеющей стали
3" x 1"	3010-RC-SS

* Тефлоновые уплотнения стандартно применяются для изделий из нержавеющей стали

Оборудование для заправочного транспорта - Различное Оборудование для транспортных цистерн Intermodal



Крышки из нержавеющей стали для труб резьба BSPP	
Размер	№ детали из нержавеющей стали
3" x 1"	3010-RC-SS

* Стандартные тефлоновые уплотнения



Редукторы из нержавеющей стали с внутренней резьбой BSPP x наружная резьба NPT	
Размер	№ детали из нержавеющей стали
3" x 2"	3020RDSSAP

* Стандартные тефлоновые уплотнения



Резьбовой адаптер из нержавеющей стали с внутренней резьбой BSPP x наружная резьба NPT	
Размер	№ детали из нержавеющей стали
3" x 2"	3020RDSSAP
3" x 3"	3030RDSSAP

* Стандартные тефлоновые уплотнения



Адаптеры из нержавеющей стали для соединений «Камлок» x резьба BSPP	
Размер	№ детали из нержавеющей стали
3"	300ASSAP
3" x 2"	3025ASSAP

* Стандартные тефлоновые уплотнения

Оборудование Flotech для контроля перелива



Определение перелива для автоцистерн является дополнительной антиаварийной системой, предотвращающей перелив в отсеки автоцистерны при её загрузке. При обнаружении перелива происходит срабатывание системы, которая останавливает работу насоса и другого оборудования, наполняющего емкость.

Система состоит из сенсорных устройств, определяющих перелив, которые электронным способом соединены с управлением на терминале. Часто на борту танкера есть мониторы, информирующие о процессе загрузки и передающие данные в случае возникновения какой-то проблемы. Мониторы также переводят электронный сигнал на различные работающие системы, которые могут находиться между трейлером и терминалом. Два используемых сигнальных формата известны как оптический и терморезисторный, которые узнаются API как стандартные #1004. Продукция Flotech отвечает спецификации NFPA и API 1004 для основной загрузки и утверждена FM и CSA.

Dixon Вauco производит полный ассортимент сенсоров, мониторов и коммуникационных соединений, совместимых с системами Scully и Civasot, а также с другими устройствами, предотвращающими перелив. Более подробная информация дается в каталоге по оборудованию для предотвращения перелива

Оборудование для цистерн низкого давления

Наш диапазон продукции для цистерн низкого давления отвечает самым строгим требованиям, предъявляемым к оборудованию для безопасного хранения легковоспламеняющихся жидкостей и газов.

Вся наша продукция это практичное решение задач в таких разнообразных отраслях промышленности как Нефтехимическая, Резервуарное хранение, Фармацевтическая, Химическая и Нефте-Газовая. Везде где важна.

Продукция

В100 Комбинированный клапан сброса давления и вакуума



Клапаны серии В100 обеспечивают безопасность цистернам и резервуарам при избыточном давлении или вакууме, которые могут возникнуть при загрузке или выгрузке или при изменении температуры в погодных условиях или внешних источниках огня. Есть модели для обеспечения сброса в атмосферу и есть для отвода в трубопровод.

В200 Клапаны для сброса вакуума

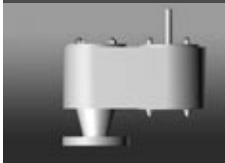

Клапаны серии В200 обеспечивают безопасность цистернам и резервуарам при избыточном вакууме, который может появляться при климатических изменениях температуры. Могут устанавливаться традиционным способом или сбоку.

В300 Клапаны для сброса давления



Клапаны серии В300 обеспечивают безопасность цистернам и резервуарам при избыточном давлении, которое может возникнуть при загрузке или выгрузке или при изменении температуры в погодных условиях или внешних источниках огня. Есть модели для обеспечения сброса в атмосферу и есть для отвода в трубопровод, а также есть модели соединяемые с вакуумным клапаном.

В400 Клапаны Аварийного сброса

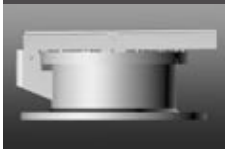

Клапаны серии В400 обеспечивают безопасность цистернам и резервуарам при избыточном давлении, возникающем из-за внешних источников огня, применяются также для открытия доступа к цистернам для осмотра или очистки.

Замерные люки

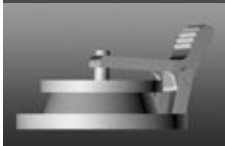

В500 предназначены для обеспечения доступа к цистерне или резервуару для взятия проб, для осуществления замеров или осмотра. Имеются самозакрывающиеся с зажимом, опускаемым вниз, закрывая люк.

Принцип действия

Сброс давления

При повышении давления в цистернах, давление иногда становится избыточным по сравнению с весом поддона. Когда это случается, поддон поднимается, давая возможность улечиваться парам. Чем выше поднимается давление, тем выше поднимается поддон и тем интенсивнее работает клапан.

Рис. 1) показывает нормальное давление, равное или ниже установленного для клапана, поддоны для воздуха или вакуума закрыты.

Рис. 2) показывает, что давление превышает установленное и поднимается поддон, оставляя поддон для вакуума закрытым.



Рис. 1



Рис. 2

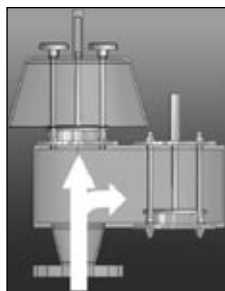

Рис. 3

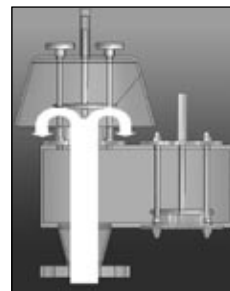

Рис. 4

Сброс вакуума

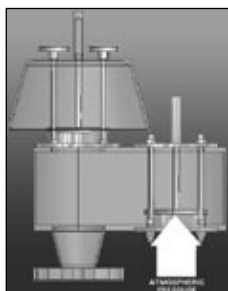
Тот же принцип действия остается при сбросе вакуума. При образовании вакуума поддон поднимается, позволяя воздуху проходить через клапан в цистерну.

Рис. 3) показывает атмосферное давление, действующее на поддон, остающийся на месте вакуум в цистерне превышает вакуум поддона.

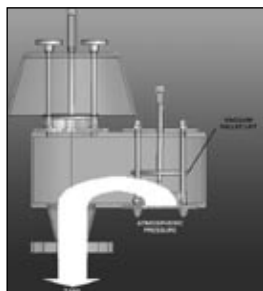
Рис. 4) показывает момент, когда вакуумный поддон поднимается, поддон для давления остается закрытым.

Сброс давления в аварийном случае

Когда емкость подвергается воздействию внешнего источника огня или при жаре, нужен клапан для сброса давления. Этот клапан должен обладать большей пропускной способностью, чем обычные клапаны, но действовать таким же образом. При избыточном давлении поддон поднимается, давая воздуху возможность улечиваться. Чем выше поднимается поддон, тем интенсивнее работает клапан.

Рис. 5) показывает нормальное давление или ниже установленного, клапан manway остается закрытым.

Рис. 6) показывает наличие избыточного давления. Крышка поддона поднимается..



Рис. 5



Рис. 6

B100 Комбинированные Клапаны для низкого давления и для вакуума

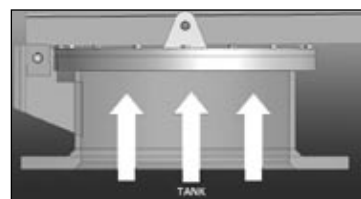
Клапаны серии B100 служат для предохранения цистерн и резервуаров от воздействия избыточного давления или вакуума, которые могут возникнуть при заполнении или разгрузке продукта из-за климатических условий при подъеме температуры или из-за внешних источников огня.

Технические данные:

- вентиляция может происходить как при открытом, так и закрытом положении
- стандартное установленное давление +2 mbarg до 100 mbarg
- стандартный установленный вакуум -2 mbarg до -60 mbarg
- диапазон размеров от 2"(50 мм) до 12"(300 мм)
- материал корпуса алюминий, углеродистая сталь, нержавеющая сталь
- стандартная металлическая отделка нержавеющая сталь
- материал мембраны FEP и другие возможны
- съемные седла
- стандартные фланцы всех видов ANSI/DIN
- легкий вес
- нестандартное применение - проконсультируйтесь у наших специалистов



Материалы:

Корпус: алюминий, углеродистая сталь, нержавеющая сталь

Изнутри: нержавеющая сталь

Мембрана: F.E.P. (о других проконсультируйтесь у наших специалистов)

Фланец: ANSI 125 ANSI 150 RF
DIN стандартные фланцы

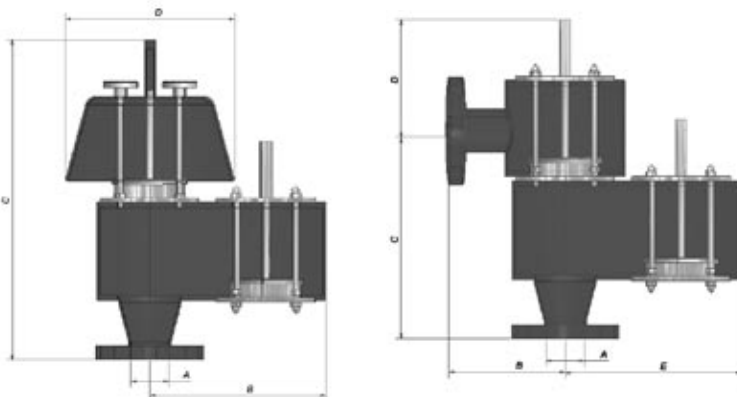

Размеры для открытой вентиляции

Ном. размер	A	B	C	D
50 (2")	54	250	453	230
80 (3")	84	287	498	264
100 (4")	108	330	548	304
150 (6")	161	380	603	350
200 (8")	211	437	663	402
250 (10")	255	503	729	462
300 (12")	305	578	802	531

Размеры для закрытой вентиляции

Ном. размер	A	B	C	D	E
50 (2")	54	165	285	167	250
80 (3")	84	190	328	192	287
100 (4")	108	218	410	221	330
150 (6")	161	251	471	254	380
200 (8")	211	289	542	292	437
250 (10")	255	332	623	336	503
300 (12")	305	382	716	386	578

B200 Клапаны для вакуума

Клапаны серии B200 служат для предохранения цистерн и резервуаров от воздействия избыточного давления или вакуума, которые могут возникнуть при заполнении или разгрузке продукта из-за климатических условий при подъеме температуры или из-за внешних источников огня

Технические данные:

- стандартный установленный вакуум -2 mbarg до -60 mbarg
- диапазон размеров от 2"(50 мм) до 12"(300 мм)
- материал корпуса алюминий, углеродистая сталь, нержавеющая сталь
- стандартная металлическая отделка нержавеющая сталь
- материал мембраны FEP и другие возможны
- съемные седла
- стандартные фланцы всех видов ANSI/DIN
- легкий вес
- нестандартное применение - консультируйтесь у наших специалистов

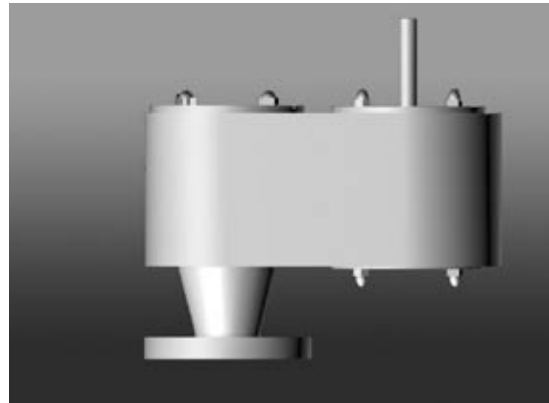

Материалы:

Корпус: алюминий, углеродистая сталь, нержавеющая сталь

Изнутри: нержавеющая сталь

Мембрана: F.E.P. (о других консультируйтесь у наших специалистов)

Фланец: ANSI 125 ANSI 150 RF
DIN стандартные фланцы

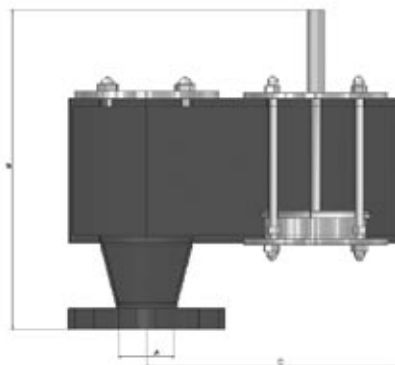

Измерения			
Ном. размер	A	B	C
50 (2")	54	310	250
80 (3")	84	341	287
100 (4")	108	375	330
150 (6")	161	412	380
200 (8")	211	454	437
250 (10")	255	499	503
300 (12")	305	549	578

V300 Клапаны сброса низкого давления

Клапаны серии V300 служат для предохранения цистерн и резервуаров от воздействия избыточного давления, возникающего при заполнении или разгрузке продукта из-за климатических условий при подъеме температуры или из-за внешних источников огня

Технические данные:

- вентиляция может происходить как при открытом, так и закрытом положении
- закрытый клапан может срабатывать как клапан сброса вакуума
- диапазон размеров от 2"(50 мм) до 12"(300 мм)
- материал корпуса алюминий, углеродистая сталь, нержавеющая сталь
- стандартная металлическая отделка нержавеющая сталь
- материал мембраны FEP и другие возможны
- съемные седла
- стандартные фланцы всех видов ANSI/DIN
- легкий вес
- нестандартное применение - проконсультируйтесь у наших специалистов

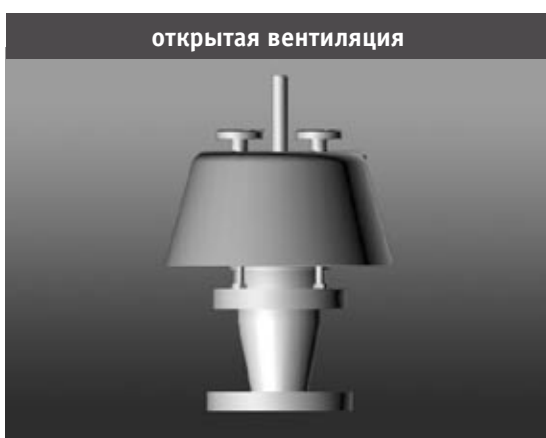

Материалы:

Корпус: алюминий, углеродистая сталь, нержавеющая сталь

Изнутри: нержавеющая сталь

Мембрана: F.E.P. (о других проконсультируйтесь у наших специалистов)

Фланец: ANSI 125 ANSI 150 RF
DIN стандартные фланцы

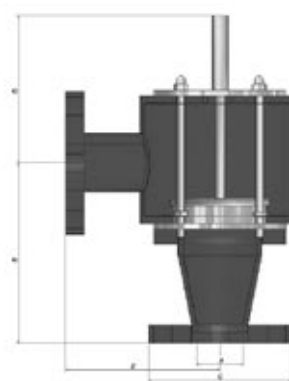
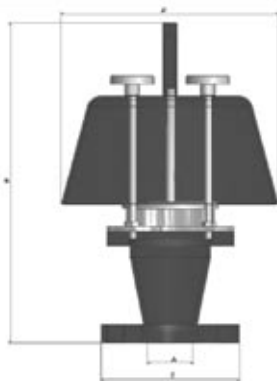

Измерения открытой вентиляции

Ном. размер	A	B	C	D
50 (2")	54	351	152	230
80 (3")	84	403	190	264
100 (4")	108	463	229	304
150 (6")	161	533	279	350
200 (8")	211	613	343	402
250 (10")	255	705	406	462
300 (12")	305	811	483	531

Измерения закрытой вентиляции

Ном. размер	A	B	C	D	E
50 (2")	54	193	152	167	165
80 (3")	84	222	190	192	190
100 (4")	108	255	229	221	218
150 (6")	161	293	279	254	251
200 (8")	211	337	343	292	289
250 (10")	255	387	406	336	332
300 (12")	305	445	483	386	382

B400 – Аварийный сливной люк

B400 служат для предохранения цистерн и резервуаров от воздействия избыточного давления или вакуума, которые могут возникнуть при заполнении или разгрузке продукта из-за климатических условий при подъеме температуры или из-за внешних источников огня

Технические данные:

- стандартная установка давления от +4 mbarg до +140 mbarg
- закрытый клапан может срабатывать как клапан сброса вакуума
- диапазон размеров от 250 мм до 600 мм
- материал корпуса алюминий, углеродистая сталь, нержавеющая сталь
- материал мембраны FEP и другие возможны
- съемные седла
- стандартные просверленные фланцы всех видов ANSI/DIN/API
- автоматическая установка
- нестандартное применение - консультируйтесь у наших специалистов

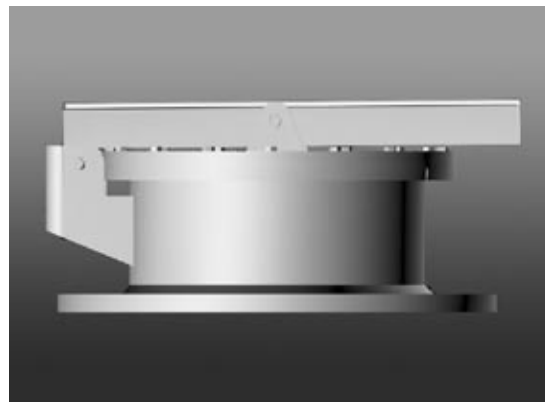

Материалы:

Корпус: алюминий, углеродистая сталь, нержавеющая сталь

Изнутри: нержавеющая сталь

Мембрана: F.E.P. (о других консультируйтесь у наших специалистов)

Фланец: ANSI 125 ANSI 150 RF
DIN стандартные фланцы

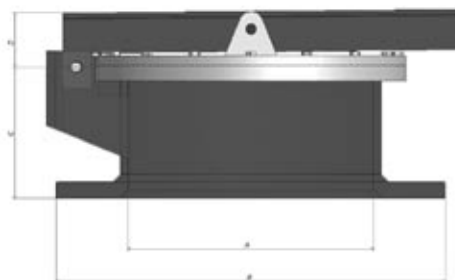

Измерения открытой вентиляции

NOM Размер	A	B	C	D
450 (18")	457	635	176	80
500 (20")	508	698	176	80
600 (24")	609	813	176	80

B500 Замерные люки

Предназначены для обеспечения доступа к цистернам и резервуарам для взятия образцов, для замеров и инспектирования

Технические данные:

- размер от 100 мм до 200 мм
- открывается и закрывается легко, поднимается при подъеме и опускается с помощью винта
- стандартные материалы: алюминий, углеродистая сталь, нержавеющая сталь
- кольцеобразные уплотнения- витон/PTFE и другие
- стандартные цельные фланцы ANSI/DIN
- нестандартное применение - консультируйтесь у наших специалистов



B500 свободный подъем



B500 опускается вниз с помощью винта

Материалы:

Корпус: алюминий, углеродистая сталь, нержавеющая сталь

Мембрана: F.E.P. (о других консультируйтесь у наших специалистов)

Изнутри: нержавеющая сталь

Фланец: ANSI 125 ANSI 150 RF DIN стандартные фланцы

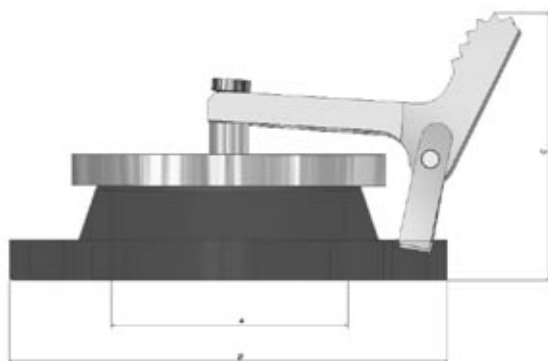

Размеры для свободного подъема

Ном. размер	A	B	C
80 (3")	76	190	105
100 (4")	102	229	111
150 (6")	152	279	124
200 (8")	203	343	137

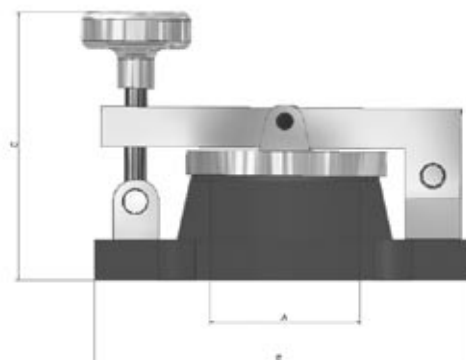

Размеры для опускания с помощью винта

Ном. размер	A	B	C
80 (3")	76	190	110
100 (4")	102	229	116
150 (6")	152	279	129
200 (8")	203	343	142





The Right Connection™

Краны



Шаровые / шибберные краны

стр. 288-292

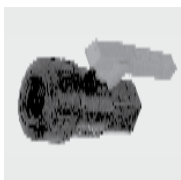

Краны из полипропилена

стр. 293



Клапаны нижнего конца трубы/
уловители и фильтры грубой очистки

стр. 294-297



Запорные контактные клапаны

стр. 298



Пусковые и регулирующие клапаны

стр. 299-302

О ДРУГИХ ВИДАХ КЛАПАНОВ СМОТРИТЕ РАЗДЕЛЫ J И N

Шаровые / шиберные краны

Размеры:	от 1/4" до 4".
Материалы:	латунь, нержавеющая сталь, полипропилен.
Давление:	диапазон указан в таблицах.
Options:	доступны шаровые краны с пневматическим или электро управлением.



Кран с полным открытием потока - максимальное рабочее давление 580 psi / 40bar

№ детали	Размер	Резьба	Материал
025/335	1/4"	BSP	Латунь
038/335	3/8"	BSP	Латунь
050/335	1/2"	BSP	Латунь
075/335	3/4"	BSP	Латунь
100/335	1"	BSP	Латунь
125/335	1 1/4"	BSP	Латунь
150/335	1 1/2"	BSP	Латунь
200/335	2"	BSP	Латунь
250/335	2 1/2"	BSP	Латунь
300/335	3"	BSP	Латунь
400/335	4"	BSP	Латунь



Шиберный кран - максимальное рабочее давление 290 psi / 20bar

№ детали	Размер	Резьба	Материал
GV038BH	3/8"	BSP	Латунь
GV050BH	1/2"	BSP	Латунь
GV075BH	3/4"	BSP	Латунь
GV100BH	1"	BSP	Латунь
GV125BH	1 1/4"	BSP	Латунь
GV150BH	1 1/2"	BSP	Латунь
GV200BH	2"	BSP	Латунь
GV250BH	2 1/2"	BSP	Латунь
GV300BH	3"	BSP	Латунь
GV400BH	4"	BSP	Латунь



Кран с полным открытием потока (три детали) - максимальное рабочее давление 1000 psi / 69bar

№ детали	Размер	Резьба	Материал
G3/025SS	1/4"	BSP/NPT	Нержавеющая сталь
G3/038SS	3/8"	BSP/NPT	Нержавеющая сталь
G3/050SS	1/2"	BSP/NPT	Нержавеющая сталь
G3/075SS	3/4"	BSP/NPT	Нержавеющая сталь
G3/100SS	1"	BSP/NPT	Нержавеющая сталь
G3/125SS	1 1/4"	BSP/NPT	Нержавеющая сталь
G3/150SS	1 1/2"	BSP/NPT	Нержавеющая сталь
G3/200SS	2"	BSP/NPT	Нержавеющая сталь



Кран с полным открытием потока (две детали) - максимальное рабочее давление 1000 psi / 69bar

№ детали	Размер	Резьба	Материал
G2/025SS	1/4"	BSP/NPT	Нержавеющая сталь
G2/038SS	3/8"	BSP/NPT	Нержавеющая сталь
G2/050SS	1/2"	BSP/NPT	Нержавеющая сталь
G2/075SS	3/4"	BSP/NPT	Нержавеющая сталь
G2/100SS	1"	BSP/NPT	Нержавеющая сталь
G2/125SS	1 1/4"	BSP/NPT	Нержавеющая сталь
G2/150SS	1 1/2"	BSP/NPT	Нержавеющая сталь
G2/200SS	2"	BSP/NPT	Нержавеющая сталь



Мини Кран - давление до 150 psi / 10bar

№ детали	Размер	Резьба
MBV25	1/4"	NPT
MBV38	3/8"	NPT
MBV50	1/2"	NPT
Предохранительный шток с шаром из хрома		

Шаровый Вентиляционный Предохранительный Кран

- Размеры:** полностью открытый от 1/4" до 1/2".
Стандартный от 3/4" до 2".
- Давление:** максимальное рабочее давление 400 psi/ 27bar
150 psi / 10bar для насыщенного пара.
- Описание:** Розетка x Розетка с внутренней резьбой NPT. Только для воздуха. Затвор запирающийся поток воздуха, соответствует OSHA для пневматических систем.



Шаровый Вентиляционный Предохранительный Кран

№ детали	Размер	Резьба
BBV25LV	1/4"	NPT
BBV38LV	3/8"	NPT
BBV50LV	1/2"	NPT
BBV75LV	3/4"	NPT
BBV100LV	1"	NPT
BBV125LV	1 1/4"	NPT
BBV150LV	1 1/2"	NPT
BBVL200V	2"	NPT

Бронзовые «Deadman» краны с пружинно-возвратной ручкой

- Размеры:** полностью открытый 1/2".
Стандартный от 3/4" до 1".
- Материалы:** корпус из бронзы, рычаг из нержавеющей стали, шар с хромовым покрытием.
- Давление:** 600 psi/ 41bar WOG [water, oil and gas] вода, нефть и газ
150 psi/ 10bar пар.
- Описание:** для стандартного порта внутренняя резьба NPT. Рабочий крутящий момент обычно в 3 раза превышает крутящий момент стандартного затвора. Пружина возвращает затвор в открытое или закрытое положение. Усиленные PTFE уплотнения сальника. Специальная «неразрывная» конструкция основания. Регулируемое уплотнение сальника.



Бронзовые «Deadman» краны с пружинно-возвратной ручкой

№ детали	Размер	Резьба
BBV50SR	1/2"	NPT
BBV75SR	3/4"	NPT
BBV100SR	1"	NPT

Другие размеры доступны по запросу

250lb Паровые краны

Размеры:	от 1/2" до 2" NPT/BSP
Материалы:	Цельнобронзовый Кран Шар и шток из нержавеющей стали Шар с хромовым покрытием
Давление:	600 psi/ 41bar WOG [water, oil and gas] вода, нефть и газ, для пара 250 psi/ 17bar
Описание:	седла из TFE, предохранительный шток. Регулируемое уплотнение сальника.



250lb Паровые краны

№ детали	Размер	Резьба
BBV50ST	1/2"	NPT
BBV75ST	3/4"	NPT
BBV100ST	1"	NPT
BBV200ST	2"	NPT

Шаровые краны из углеродистой стали

Размеры:	от 1/4" до 2" NPT/BSP
Материалы:	углеродистая сталь
Давление:	для пара 150 psi/ 10bar при размерах от j" до 1" до 2000 psi/ 138bar при размерах от 1j" до 2" 1500 psi/ 103bar
Описание:	применяются для контроля за воздухом, маслом и газом в рукавных и трубопроводных системах.



Шаровые краны из углеродистой стали

№ детали	Размер	Резьба
IBV25	1/4"	NPT
IBV38	3/8"	NPT
IBV50	1/2"	NPT
IBV75	3/4"	NPT
IBV100	1"	NPT
IBV125	1 1/4"	NPT
IBV150	1 1/2"	NPT
IBV200	2"	NPT

Шаровые краны с блокирующей рукояткой

Размеры:	от 1/4" до 2" NPT/BSP
Материалы:	латунь
Давление:	полностью открытый порт 600 psi/ 41bar WOG [water, oil and gas] вода, нефть и газ. 150 psi/ 10bar пар Стандартный порт для воды, масла и газа 400psi/ 27bar WOG [water, oil and gas] вода, нефть и газ. 125psi/ 9bar для пара
Описание:	внутренняя резьба x внутренняя резьба.



Шаровые краны полностью открытый порт, с блокирующей рукояткой

№ детали	Размер	Резьба
BBLV25	1/4"	NPT
BBLV38	3/8"	NPT
BBLV50	1/2"	NPT
BBLV75	3/4"	NPT
BBLV100	1"	NPT



Шаровые краны стандартный порт, с блокирующей рукояткой

№ детали	Размер	Резьба
BBLV125	1 1/4"	NPT
BBLV150	1 1/2"	NPT
BBLV200	2"	NPT

Блокираторы для кранов

Алюминиевые Блокираторы для кранов обеспечивают безопасную защиту для всех контрольных устройств и рычагов: электрических, газовых, водяных, кислотных и пневматических. Конструкция включает 6 стопорных прокладок с красным полимерным покрытием для большей упругости и защиты изделия



Блокираторы для кранов

№ детали	Диаметр	Диаметр отверстия
LKO	1 1/2"	7/16"

Краны из полипропилена



Одноузловой			
№ детали	Размер	Резьба	Материал
SUBV50	1/2"	NPT	Полипропилен
SUBV75	3/4"	NPT	Полипропилен
SUBV100	1"	NPT	Полипропилен
SUBV125	1 1/4"	NPT	Полипропилен
SUBV150	1 1/2"	NPT	Полипропилен
SUBV200	2"	NPT	Полипропилен
SUBV300	3"	NPT	Полипропилен
Полипропилен, устойчив к коррозии, седла из тефлона, «O-Ring» уплотнения EPDM, давление до 75 psi/ 5bar			



Кран со стандартным портом NPT только		
№ детали	Размер	Описание
PV100	1"	Стандартный на 4 болтах
PV200	2"	Стандартный на 4 болтах
Отлиты из прочного, устойчивого к воздействию химикатов полипропилена. Седла тефлоновые, «O-Ring» уплотнения EPDM. Легки в использовании, «без прикипания», давление до 125 psi/ 9bar		



Кран полностью открытый порт NPT только		
№ детали	Размер	Описание
PVFP50	1/2"	На 4 болтах
PVFP75	3/4"	На 4 болтах
PVFP100	1"	На 4 болтах
PVFP150	1 1/2"	На 4 болтах
PVFP200	2"	На 6 болтах
PVFP300	3"	На 6 болтах
Отлиты из прочного, устойчивого к воздействию химикатов полипропилена. Седла тефлоновые, «O-Ring» уплотнения EPDM. Легки в использовании, «без прикипания», давление до 125 psi/ 9bar		

Клапаны нижнего конца трубы / уловители, сифоны и фильтры грубой очистки



Пружинные Клапаны нижнего конца трубы

№ детали	Размер	Резьба
FVS038EU	3/8"	BSP
FVS050EU	1/2"	BSP
FVS075EU	3/4"	BSP
FVS100EU	1"	BSP
FVS125EU	1 1/4"	BSP
FVS150EU	1 1/2"	BSP
FVS200EU	2"	BSP
FVS250EU	2 1/2"	BSP
FVS300EU	3"	BSP
FVS400EU	4"	BSP



Клапаны нижнего конца трубы из литого чугуна

№ детали	Размер	Резьба
FVS200CI/DFVS25	2"	BSP/NPT
FVS300CI/DFVS35	3"	BSP/NPT
FVS400CI/DFVS40	4"	BSP/NPT



Из нерж. стали 304 с резьбой NPT - с круглым поперечным сечением

№ детали	Размер	Резьба
RHS20	1 1/2"	NPT
RHS25	2"	NPT
RHS30	2 1/2"	NPT
RHS35	3"	NPT
RHS40	4"	NPT
RHS50	5"	NPT
RHS60	6"	NPT
RHS80	8"	NPT
RHS100	10"	NPT
RHS120	12"	NPT



С Хвостовиком под рукав - с круглым поперечным сечением

№ детали	Размер	Резьба
RRHS20	1 1/2"	NPT
RRHS25	2"	NPT
RRHS35	3"	NPT
RRHS40	4"	NPT
RRHS60	6"	NPT



HOSE SHANKS - ROUND HOLE

№ детали	Размер
TCS100	1"
TCS150	1 1/2"
TCS200	2"
TCS300	3"
TCS400	4"
TCS600	6"



Стандартный - резьбой - с поперечным сечением

№ детали	Размер	Резьба
SHS20	1 1/2"	NPT
SHS25	2"	NPT
SHS35	3"	NPT
SHS40	4"	NPT
SHS60	6"	NPT



«Длинно-тонкий» - с поперечным сечением

№ детали	Размер	Резьба
RSS20	1 1/2"	NPT
RSS25	2"	NPT
RSS30	2 1/2"	NPT
RSS35	3"	NPT
RSS40	4"	NPT



Фильтр грубой очистки из черного полиэтилена

№ детали	Размер	Резьба
TSS20	1 1/2"	NPT
TSS25	2"	NPT
TSS35	3"	NPT



Уловитель (Шумовка) – верхняя полусфера с поперечным сечением

№ детали	Размер	Резьба
DST20	1 1/2"	NPT
DST25	2"	NPT
DST35	3"	NPT

Фильтры грубой очистки Y-образный из литого чугуна

Размеры:	от 1/4" до 2"
Материалы:	корпус- литой чугун, сетка фильтра- нержавеющая сталь 304
Давление:	для воздуха и воды до 400psi/ 28bar, для пара 250 psi/ 17bar
Описание:	внутренняя резьба NPT с присоединительных концов



Фильтры грубой очистки Y-образный из литого чугуна

№ детали	Размер	Резьба	Описание
Y001	1/4"	NPT	20 x 20 Mesh
Y002	3/8"	NPT	20 x 20 Mesh
Y003	1/2"	NPT	20 x 20 Mesh
Y004	3/4"	NPT	20 x 20 Mesh
Y005	1"	NPT	20 x 20 Mesh
Y006	1 1/4"	NPT	20 x 20 Mesh
Y007	1 1/2"	NPT	20 x 20 Mesh
Y008	2"	NPT	20 x 20 Mesh

Фильтры грубой очистки Y-образный из бронзы

Размеры:	от 1/4" до 2"
Материалы:	корпус- бронза, сетка фильтра- нержавеющая сталь 304
Давление:	для воздуха и воды до 400psi/ 28bar, для пара 300psi/ 21bar
Описание:	внутренняя резьба NPT с присоединительных концов



Фильтры грубой очистки Y-образный из бронзы

№ детали	Размер	Резьба	Описание
59-001	1/4"	NPT	50 x 50 Mesh
59-002	3/8"	NPT	50 x 50 Mesh
59-003	1/2"	NPT	50 x 50 Mesh
59-004	3/4"	NPT	50 x 50 Mesh
59-005	1"	NPT	50 x 50 Mesh
59-006	1 1/4"	NPT	50 x 50 Mesh
59-007	1 1/2"	NPT	50 x 50 Mesh
59-008	2"	NPT	50 x 50 Mesh

Фильтры грубой очистки Y-образный полипропиленовый

Размеры:	от 3/4" до 2"
Материалы:	полипропиленовый наружный корпус. Фильтр из нержавеющей стали
Давление:	максимальное рабочее давление 90psi/ 6bar при температуре 70°F/ 21°C
Описание:	внутренняя резьба NPT с присоединительных концов Защищает трубопроводы от закупорки, насосы и наконечники легко доступны для прочистки.



Фильтры грубой очистки Y-образный полипропиленовый

№ детали	Размер	Резьба	Описание
PYLS7540	3/4"	NPT	40 Mesh
PYLS10040	1"	NPT	40 Mesh
PYLS15040	1 1/2"	NPT	40/20 Mesh
PYLS20040	2"	NPT	40/20 Mesh

Линейные Фильтры грубой очистки T-образные из полипропилена

Размеры:	от 3/4" до 1"
Материалы:	полипропиленовый наружный корпус. Фильтр из нержавеющей стали
Давление:	максимальное рабочее давление 100psi/ 7bar при температуре 70°F/ 21°C
Описание:	внутренняя резьба NPT с присоединительных концов Прозрачный полипропилен позволяет легко осуществлять контроль.



Линейные Фильтры грубой очистки T-образные из полипропилена

№ детали	Размер	Резьба	Описание
PTLS7540	3/4"	NPT	40 Mesh
PTLS10040	1"	NPT	40 Mesh

Предохранительные клапаны

Описание:	предназначены для мобильных воздушных компрессоров. Отвечают требованиям OSHA. Обеспечивают интенсивный полный поток и эффективную работу при высокой температуре при разгрузке. Автоматически постоянно защищает рукав от провисания или перегиба. Устанавливается в нужное положение для изменения давления в воздухопроводе.
Размеры:	от 1/4" до 3"
Материалы:	корпус- латунь, пружина и шток – нержавеющая сталь.
Давление:	максимальное рабочее давление 250psi/ 17bar
Температура:	максимальная температура 121°C.

Применение: отсекает избыточный поток, который может быть при аварийном случайном выходе из строя рукава или соединения. Выбирать клапан нужно с дополнительными параметрами по сравнению с компрессором или рукавом. Интенсивность потока (футы/мин – scfm) изменяется в зависимости от расстояния и каких-либо препятствий в каждой системе. Нужно выбирать размер трубы такой же, как у рукава. Клапан должен иметь номинальную способность к отключению подачи воздуха, равную 110% от максимально расходуемого воздуха оборудованием, которое используется.

Клапан следует установить на всех воздухопроводах или их отрезках, т.е. там, где они могут случайно порваться или отсоединиться. Клапан нужно всегда проверять перед его установкой и периодически во время его эксплуатации. Клапан может не сработать только в единственном случае, когда интенсивность потока в оборудовании, подающем воздух и в воздухопроводе почти одинаковы. Когда работа начинается вниз по потоку, нужно открывать контрольный клапан компрессора или коллектора **ОЧЕНЬ МЕДЛЕННО**, чтобы воздух проходил через клапан так, чтобы давление выравнивалось с обеих сторон клапана. Если почему-либо клапан не сработал при всех выполненных условиях, необходимо проверить состояние рукавов и воздухопроводов.

Для ротационных винтовых компрессоров, для ротационных пластинчатых компрессоров, для поршневых компрессоров



**НЕЛЬЗЯ ИСПОЛЬЗОВАТЬ
ДЛЯ ПЕСКОСТРУЙНОЙ
ОБРАБОТКИ ИЛИ
В СЛУЧАЯХ, КОГДА
НЕОБХОДИМО 100%
ИСПОЛЬЗОВАНИЕ
ИМЕЮЩЕГОСЯ ПОТОКА
ВОЗДУХА.**

Предохранительные клапаны		
№ детали	Размер BSP и внутреннего диаметра рукава	Скорость отсечения потока (CFM при 90psi/ 6bar)
SCVL2-BSP	1/4"	23-29
SCVM3-BSP	3/8"	39-47
SCVS3-BSP	3/8"	52-65
SCVM4-BSP	1/2"	70-78
SCVS4-BSP	1/2"	80-96
SCVL6-BSP	3/4"	72-88
SCVM6-BSP	3/4"	92-108
SCVR6-BSP	3/4"	112-128
SCVJ6-BSP	3/4"	132-148
SCVS6-BSP	3/4"	160-180
SCVH6-BSP	3/4"	180-200
SCVL8-BSP	1"	165-195
SCVM8-BSP	1"	220-260
SCVS8-BSP	1"	280-320
SCVH8-BSP	1"	310-340
SCVL10-BSP	1 1/4"	260-290
SCVM10-BSP	1 1/4"	300-340
SCVS10-BSP	1 1/4"	440-500
SCVH10-BSP	1 1/4"	570-630
SCVL12-BSP	1 1/2"	300-360
SCVM12-BSP	1 1/2"	470-530
SCVS12-BSP	1 1/2"	640-720
SCVH12-BSP	1 1/2"	750-830
SCVL16-BSP	2"	510-590
SCVM16-BSP	2"	725-825
SCVS16-BSP	2"	900-1050
SCVH16-BSP	2"	1100-1200
SCVL24-BSP	3"	1200-1400
SCVS24-BSP	3"	2400-2700
SCVH24-BSP	3"	2850-3050

Регулирующие клапаны из полипропилена

Размеры:

от 1" до 2"

Материалы:

полипропиленовый наружный корпус. Ручки, пружины и и шток из нержавеющей стали.



Клапаны из полипропилена

№ детали	Описание	Размер трубы	Открывается через шар
VA-100	Прикручиваемый Клапан – полностью открытый поток с угловым рукавным соединением	1"	1"
VA-150	Прикручиваемый Клапан – полностью открытый поток с угловым рукавным соединением	1 1/2"	1 1/2"
VA-200/150	Прикручиваемый Клапан – стандартный поток с угловым рукавным соединением	2 x 1 1/2"	1 1/2"
VA-200	Прикручиваемый Клапан – стандартный поток с угловым рукавным соединением	2"	1 1/2"
Все болты соединения из нержавеющей стали			



Клапаны из полипропилена

№ детали	Описание	Размер трубы	Открывается через шар
VA-200-FP	Прикручиваемый Клапан – полностью открытый поток с угловым рукавным соединением	2"	2 1/16"
Все болты соединения из нержавеющей стали			



Клапаны из полипропилена

№ детали	Описание	Размер трубы	Открывается через шар
VA-100	Прикручиваемый Клапан – стандартный поток с угловым рукавным соединением	1"	1/2"
Все болты соединения из нержавеющей стали			



Клапаны из полипропилена

№ детали	Описание	Размер трубы	Открывается через шар
UVA-100-FP	Цельнопропиленовый клапан с угловым рукавным соединением	1"	1"
Все болты соединения из нержавеющей стали			



Клапаны из полипропилена

№ детали	Описание	Размер трубы
VN-100	Регулируемый клапан из полипропилена	1"
VN-10200	Ремкомплект	-

- втулка поршневого пальца из тефлона
- резиновые детали из синтетического каучука
- сопротивляемость коррозии
- функция замка
- 40 галлонов/мин (GPM)/0,15М3
- легковесная конструкция для установки на рукав
- проворачиваемый конец под рукав с угловым соединением

Патрубки с пусковым механизмом МК2

- Размеры:** стандартное впускное отверстие 1"
- Материалы:** корпус из алюминия, уплотнения из нитрила
- Давление:** максимальное рабочее давление 60 psi/ 4bar
- Описание:**
- идеальны для дизельного топлива
 - для гравитационного слива или с помощью насоса



Патрубки с пусковым механизмом МК2	
№ детали	Описание
DATN	Основной
DATN/MS	Поворотный хвостовик с наружной резьбой
DATNC/MS	Зажим с пусковым механизмом
DATN/FS	С поворотным хвостовиком рукава с внутренней резьбой
DATNC/FS	С зажимом с пусковым механизмом

Автоматические патрубки

- Размеры:** 3/4" BSPP BSPP внутренняя резьба.
- Материалы:** алюминий
- Давление:** минимальное рабочее давление 30psi/ 2bar
- Описание:** для подачи (заправки) дизельного топлива
- перекрывается при низком потоке
 - прочная конструкция
 - простой рычаг зажима
 - автоматически перекрывает поток



Автоматические патрубки	
№ детали	Описание
M3700	Патрубок для топлива



Ручная роторная насосная помпа

№ детали	Описание
112	Работает с жидкостями средней вязкости, используется для бензина, дизельного топлива, масел, согласно SAE 40 и антифризов. Транспортирует до 10 галлонов за 100 ходов. Корпус из литого алюминия, встроенный фильтр и контрольный клапан. Входное отверстие 1", выходное отверстие 3/4", рукав с насадкой 8"



Ручной поршневой насос

№ детали	Описание
F152	Компактный, двойного действия для интенсивности потока. Перекачивает до 20 галлонов за 100 ходов. Насос с реверсивным потоком, используется для бензина, дизельного топлива, масла. Корпус из алюминия, внутренняя облицовка из нержавеющей стали с цинковым покрытием, встроенный фильтр и контрольный клапан на лицевой панели. Запускается при атмосферном давлении в линии всасывания. Входное отверстие 1", выходное отверстие 3/4", рукав с насадкой 8"



Насос DC (с питанием от батареи или аккумулятора)

№ детали	Описание
1210	12 вольт, взрывобезопасный двигатель 1/4 лошадиных сил. 15-20 ампер перекачивает до 12 галлонов в минуту. Насос с реверсивным потоком. Используется для бензина, дизельного топлива, керосина и масла согласно SAE10W при температуре 72°F. Привод для питания 12 футов со статическим заземлением. Встроенный фильтр и предохранительный клапан, предназначен для установки на бочке или цистерне с отверстием 2" NPT.



Бронзовый гаечный ключ для заглушки бака

№ детали	Описание
DPW	Искробезопасный, огнестойкий, удобная в использовании ручка ключа



Запорные клапаны

№ детали	Описание
D71	3/4"
D75	2" Ручное управление. Идеальны для слива невоспламеняющихся жидкостей из бочек и цистерн



Компрессионный Вентиль

№ детали	Размер	Описание
35-201-10	1/2"	Необработанная латунь
35-202-10	3/4"	Конец под рукав GHT



Бронзовый вентиль для бочек

№ детали	Размер	Описание
DBF75	3/4"	Корпус из литой бронзы Уплотнение- тефлон Бронзовое внутреннее сито с ячейками Самозакрывающийся



Горизонтальный вентиль для бочек*

№ детали	Описание
HDV	Латунь Для бочек в положении слива.

Ручной сброс вакуума путем подъема и вращения штока



Верикальный вентиль для бочек*

№ детали	Описание
VDV	Латунь Для бочек в вертикальном положении

Ручной сброс вакуума путем подъема и вращения штока 1/2

Автоматически сбрасывают давление при 5 psi/ 0.34bar, максимальный поток 200 кубических футов/минимальный при 20 psi/ 1.38bar. Гаситель пламени – препятствует возгоранию содержимого бочки. Для стальных и пластиковых бочек с отверстием 2" NPS. Используются пробки утвержденные Fm.



The Right Connection™

Соединения для воды



Соединения Agri Lock

стр. 304-307

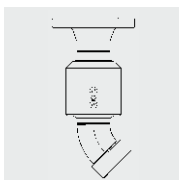

Поворотные соединения

стр. 308-335

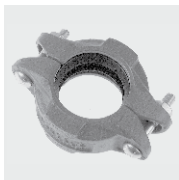

Зажимы Higelock и Groovelock

стр. 336-340



Быстроразъемные соединения
из латуни , тип GEKA

стр. 342



Соединения King Shank

стр. 343-345



Комбинированные ниппели King

стр. 346-350



Форсунки Washdown

стр. 351-352

Соединения Agri-Lock

Размеры: от 2" до 8"

Материалы: неоцинкованная углеродистая сталь, пригодная для сварки.

Давление (для всех размеров): максимальное рабочее давление 150 psi /10 bar.

Описание: фитинги Agri-Lock прочные и дешевые. Все соединения полностью заменяемы изделиями других производителей.



Agri Lock в сборке

№ детали	Размер
ALCS2	2"
ALCS3	3" tail x 3
ALCS3.5	3" tail x 3 ¹ / ₂ "
ALCS4	4"
ALCS5	5"
ALCS6	6"
ALCS8	8"



Agri Lock с наружной резьбой x хвостовик рукава (кольцо рычага не включено)

№ детали	Размер
ALM22"	
ALM33" tail x 3	
ALM3.5	3" tail x 3 ¹ / ₂ "
ALM44"	
ALM55"	
ALM66"	
ALM88"	



Кольцо рычага Agri Lock, подходящего для указанных выше изделий

№ детали	Размер
ALL2	2"
ALL3	3" tail x 3
ALL3.5	3" tail x 3 ¹ / ₂ "
ALL4	4"
ALL5	5"
ALL6	6"
ALL8	8"



Agri Lock с внутренней резьбой x хвостовик рукава (изделие включает кольцо 'о')

№ детали	Размер
ALF2	2"
ALF3	3" tail x 3
ALF3.5	3" tail x 3 ¹ / ₂ "
ALF4	4"
ALF5	5"
ALF6	6"
ALF8	8"



Резиновое кольцо 'о' для Agri Lock

№ детали	Размер
AL022"	
AL033" tail x 3	
AL03.5	3" tail x 3 1/2"
AL044"	
AL055"	
AL066"	
AL088"	



Привариваемый конец Agri Lock с внутренней резьбой

№ детали	Размер
ALFW2	2" x 50mm
ALFW3	3" x 76mm
ALFW3.5	3" x 89mm
ALFW4	4" x 108mm
ALFW6	6" x 159mm
ALFW8	8" x 194mm



Привариваемый конец Agri Lock с наружной резьбой

№ детали	Размер
ALMW2	2" x 50mm
ALMW3	3" x 76mm
ALMW3.5	3" x 89mm
ALMW4	4" x 108mm
ALMW6	6" x 159mm



Привариваемый конец Agri Lock с наружной резьбой x фиксированный фланец (заглушка включается)

№ детали	Размер	Описание фланца
ALMF2D	50mm	BS10 Table D
ALMF3D	76mm	BS10 Table D
ALMF3.5D	89mm	BS10 Table D
ALMF4D	108mm	BS10 Table D
ALMF5D	133mm	BS10 Table D
ALMF6D	159mm	BS10 Table D
ALMF8D	194mm	BS10 Table D
ALMF2NP16	50mm	BS4504PN16
ALMF3NP16	76mm	BS4504PN16
ALMF3.5NP16	89mm	BS4504PN16
ALMF4NP16	108mm	BS4504PN16
ALMF5NP16	133mm	BS4504PN16
ALMF6NP16	159mm	BS4504PN16
ALMF8NP16	194mm	BS4504PN16
ALMF2E	50mm	BS10 Table E
ALMF3E	76mm	BS10 Table E
ALMF3.5E	89mm	BS10 Table E
ALMF4E	108mm	BS10 Table E
ALMF5E	133mm	BS10 Table E
ALMF6E	159mm	BS10 Table E
ALMF8E	194mm	BS10 Table E



Глухие концы Agri Lock с внутренней резьбой

№ детали	Размер
ALFB2	50mm
ALFB3	76mm
ALFB3.5	89mm
ALFB4	108mm
ALFB5	133mm
ALFB6	159mm
ALFB8	194mm



Привариваемый конец Agri Lock с внутренней резьбой x фиксированный фланец (кольцо 'о' не включается)

№ детали	Размер	Описание фланца
ALFF2D	50mm	BS10 Table D
ALFF3D	76mm	BS10 Table D
ALFF3.5D	89mm	BS10 Table D
ALFF4D	108mm	BS10 Table D
ALFF5D	133mm	BS10 Table D
ALFF6D	159mm	BS10 Table D
ALFF8D	194mm	BS10 Table D
ALFF2NP16	50mm	BS4504PN16
ALFF3NP16	76mm	BS4504PN16
ALFF3.5NP16	89mm	BS4504PN16
ALFF4NP16	108mm	BS4504PN16
ALFF5NP16	133mm	BS4504PN16
ALFF6NP16	159mm	BS4504PN16
ALFF8NP16	194mm	BS4504PN16
ALFF2E	50mm	BS10 Table E
ALFF3E	76mm	BS10 Table E
ALFF3.5E	89mm	BS10 Table E
ALFF4E	108mm	BS10 Table E
ALFF5E	133mm	BS10 Table E
ALFF6E	159mm	BS10 Table E
ALFF8E	194mm	BS10 Table E



Глухие концы Agri Lock с наружной резьбой

№ детали	Размер
ALMB2	50mm
ALMB3	76mm
ALMB3.5	89mm
ALMB4	108mm
ALMB5	133mm
ALMB6	159mm
ALMB8	194mm



Agri Lock с внутренней резьбой x редуктор с наружной резьбой (включен зажим, но нет кольца 'о')

№ детали	Размер
ALMFR3X2	76mm female x 50mm male
ALMFR3.5X2	89mm female x 50mm male
ALMFR3.5X3	89mm female x 76mm male
ALMFR4X3	108mm female x 76mm male
ALMFR4X3.5	108mm female x 89mm male
ALMFR5X4	133mm female x 108mm male
ALMFR6X4	159mm female x 108mm male
ALMFR8X6	194mm female x 159mm male



Agri Lock с наружной резьбой x переходник с внутренней резьбой (включен зажим, но нет кольца 'о')

№ детали	Размер
ALMFA2X3	50mm female x 76mm male
ALMFA2X3.5	50mm female x 89mm male
ALMFA3X3.5	76mm female x 89mm male
ALMFA3X4	76mm female x 108mm male
ALMFA3.5X4	89mm female x 108mm male
ALMFA4X5	108mm female x 133mm male
ALMFA4X6	108mm female x 159mm male
ALMFA5X6	133mm female x 159mm male
ALMFA5X8	133mm female x 159mm male



Agri Lock с наружной резьбой x BSPT (кольцо 'о' не включается)

№ детали	Размер
ALMM2X1.5	50mm x 1 ¹ / ₂ "bsp
ALMM2X2	50mm x 2"bsp
ALMM3X2.5	76mm x 2 ¹ / ₂ "bsp
ALMM3X3	76mm x 3"bsp
ALMM3.5X3	89mm x 3"bsp
ALMM4X4	108mm x 4"bsp
ALMM5X5	133mm x 5"bsp
ALMM6X6	159mm x 6"bsp
ALMM8X8	194mm x 8"bsp



Agri Lock с внутренней резьбой x BSPT (кольцо 'о' не включается)

№ детали	Размер
ALFM2X1.5	50mm x 1 ¹ / ₂ "bsp
ALFM2X2	50mm x 2"bsp
ALFM3X2.5	76mm x 2 ¹ / ₂ "bsp
ALFM3X3	76mm x 3"bsp
ALFM3.5X3	89mm x 3"bsp
ALFM4X4	108mm x 4"bsp
ALFM5X5	133mm x 5"bsp
ALFM6X6	159mm x 6"bsp
ALFM8X8	194mm x 8"bsp



Т-образный узел Agri Lock "Т" при горизонтальной установке с внутренней резьбой с выходным отверстием с наружной резьбой

№ детали	Размер
ALT2M	50mm
ALT3M	76mm
ALT3.5M	89mm
ALT4M	108mm
ALT5M	133mm
ALT6M	159mm
ALT8M	194mm



Agri Lock "Т" с внешней резьбой x при горизонтальной установке с внутренней резьбой с выходным отверстием с внутренней резьбой

№ детали	Размер
ALT2F	50mm
ALT3F	76mm
ALT3.5F	89mm
ALT4F	108mm
ALT5F	133mm
ALT6F	159mm
ALT8F	194mm

Поворотные соединения

Безопасность

Соединения Dixon служат долгие годы в тех отраслях, для которых они предназначены. Правильный их выбор очень важен. Заказчики должны учитывать их размер, температуру вещества для работы, отрасль применения, общий вес соединяемых деталей. Dixon рекомендует, чтобы каждое соединение испытывалось и проверялось регулярно. Мы также рекомендуем испытывать его каждый раз при повторной сборке.

При возникновении каких-либо проблем соединения использовать нельзя.

Dixon готов дать консультацию, обучить, как пользоваться данными соединениями в каждом конкретном случае. Технический персонал компании и дистрибьютеры всегда готовы ответить на любые ваши вопросы.

Технические данные и преимущества:

- полный поворот на 360° обеспечивает максимальную гибкость
- расположенные на большом расстоянии друг от друга, шарикоподшипники обеспечивают большую способность выдерживать нагрузку
- точно обработанные детали хорошо подогнаны, обеспечивая многолетний срок службы
- кольцеобразные уплотнения защищают подшипники и все детали от попадания каких-либо внешних элементов
- радиус колена обеспечивает ровный поток

Система кодирования цветов Dixon для идентификации уплотнений:

BU	<i>Buna-N</i>	с красной полосой
VI	<i>Витон</i>	с зеленой полосой
TF	<i>Тефлон</i>	natural
EP	<i>Ethylene Propylene</i>	с зелеными и белыми полосками

Все веса и размеры указаны приблизительно, и могут меняться без уведомления. При заказе уточняйте данные на заводе.

Информация о фланцах

Последовательность затягивания болтов

(используйте соответствующие уплотнения и болты)

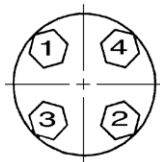

4 болта

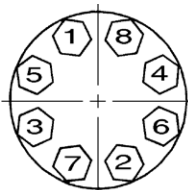

8 болтов

Размеры стальных фланцев ASA 150 фунтов

Ном. размер трубы	Внешний диаметр фланца	Толщина*	Внеш. Ø лицевой поверхности	Диаметр диска для болтов	Кол-во болтов	Диаметр отверстий для болтов	Диаметр болтов
1"	4 1/2"	9/16"	2"	3 1/8"	4	5/8"	1/2"
1 1/2"	5"	11/16"	2 7/8"	3 7/8"	4	5/8"	1/2"
2"	6"	3/4"	3 5/8"	4 3/4"	4	3/4"	5/8"
2 1/2"	7"	7/8"	4 1/8"	5 1/2"	4	3/4"	5/8"
3"	7 1/2"	15/16"	5"	6"	4	3/4"	5/8"
4"	9"	15/16"	6 3/16"	7 1/2"	8	3/4"	5/8"
5"	10"	15/16"	7 5/16"	8 1/2"	8	7/8"	3/4"
6"	11"	1"	8 1/2"	9 1/2"	8	7/8"	3/4"
8"	13 1/2"	1 1/8"	10 5/8"	11 3/4"	8	7/8"	3/4"

* 1/16" высоты лицевой поверхности входит в толщину

Информация для оформления заказа

Для оформления заказа Вам нужно предоставить следующие данные:

Размер _____ тип (фланец) _____
 конфигурация конца _____ материал _____
 максимальное рабочее давление _____ диапазон температур _____
 обрабатываемый материал (если химический, нужно знать концентрацию) _____
 при постоянном вращении нужно знать количество оборотов в минуту _____
 для всасывания нужно знать максимальный вакуум в дюймах ртуты (Hg) _____

Предлагаются другие варианты:

- любое сочетание конфигураций концов
- другие материалы уплотнений: витон, тефлон, этилен-пропилен и FDA Buna (синтетический каучук)
- другие материалы шарикоподшипников: нержавеющей сталь 400 и 316
- другие виды смазки: утвержденные FDA/используемые для пищевых продуктов и силиконовые
- сливное отверстие или стойки для противовеса
- поворотные соединения для кислорода, пара или их эксплуатации под водой изготавливаются по спецзаказу с учетом области их применения.

Система обозначения деталей Swivel Joint компании Dixon

размер соединения	тип	конфигурация конца	конфигурация конца	материал	уплотнение от давления	уплотнение от пыли	стойки (только кольца V)	шарикоподшипники	смазка
2	20	F	X	F	CS	0	0	1	0

Dixon рекомендует использовать для поворотных соединений шарикоподшипники из нержавеющей стали для подводных работ. Шарикоподшипники из углеродистой стали могут ржаветь, их нельзя будет разобрать и это повлияет на работу соединения.

Поворотные соединения изготавливаются из по заказу, поэтому они не возвращаются. Требования о возврате будет рассматриваться в каждом отдельном случае. При возврате будет браться оплата за другое поставленное изделие плюс 15% и плюс какие-то другие издержки, которые могут возникнуть

Рекомендации по давлению

Dixon рекомендует использовать следующие максимальные рабочие давления (NSCWP), указанные в фунт/дюйм при температуре окружающей среды 70°F

	(Кольцо V) углеродистая сталь	(Кольцо O) углеродистая сталь	(Кольцо V) нержавеющая сталь	(Кольцо O) нержавеющая сталь	Алюминий	Латунь	Ковкий чугун
	CS	OC	SS	OS	AL	BR	MI
1"	-	1000	-	1000	150	-	-
1 1/4"	-	-	-	-	150	-	-
1 1/2"	-	1000	-	1000	150	300	600
2"	1000	1000	1000	1000	150	300	600
3"	1000	1000	1000	1000	150	300	600
4"	1000	-	1000	-	150	-	-
6"	1000	-	-	-	150	-	-
8"	-	-	-	-	150	-	-

При использовании концов с фланцами, давление можно снизить, чтобы оно совпало с величиной давления, рекомендуемого для используемого фланца. Рекомендуется использовать фланца 150# из углеродистой или нержавеющей стали при давлении максимум 275 psi при температуре окружающей среды 70°F.

Идентификация деталей

Тип уплотнений V-Ring

1. корпус
2. рукав
3. шарикоподшипник
4. уплотнительный стопор
5. уплотнение V-Ring (давление)
6. пружинный стопор
7. пружина
8. винт шарового стопора
9. фитинг для смазки
10. уплотнение O-Ring (пыль)

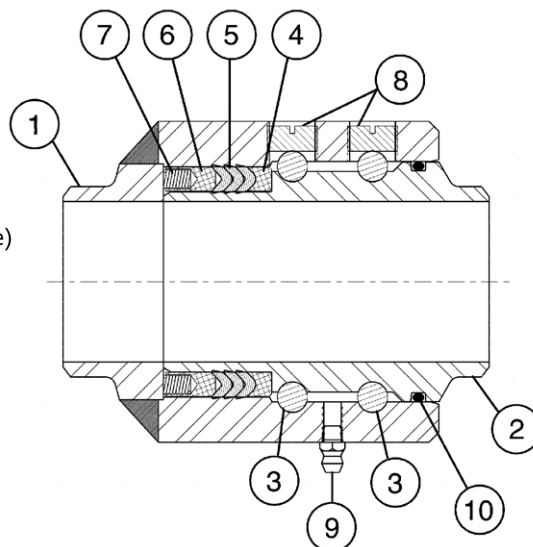

Возможны другие конфигурации концов:

- с наружной резьбой NPT, с фланцем 300#, с резьбой для автоцистерны с уплотнением, с фланцами для автоцистерн ТТМА, с резьбой для Британских труб.

Специальные возможности

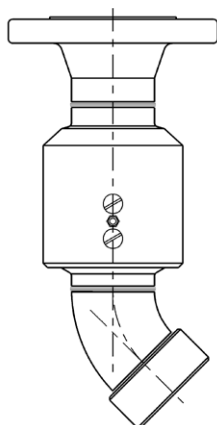

Поворотные соединения под углом 45°
(показан вариант 30)

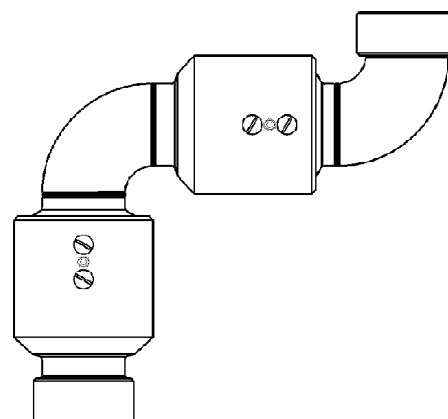

Поворотные соединения со стойкой под противовес
(показан вариант 50)

Типичные области применения поворотных соединений V-Ring

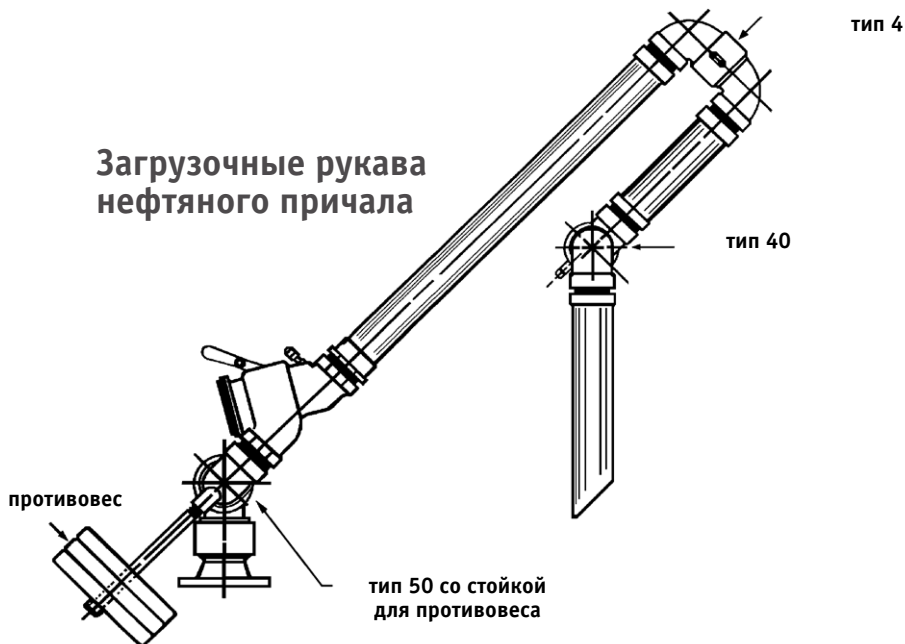

Водосточная система резервуара с плавающей крышей

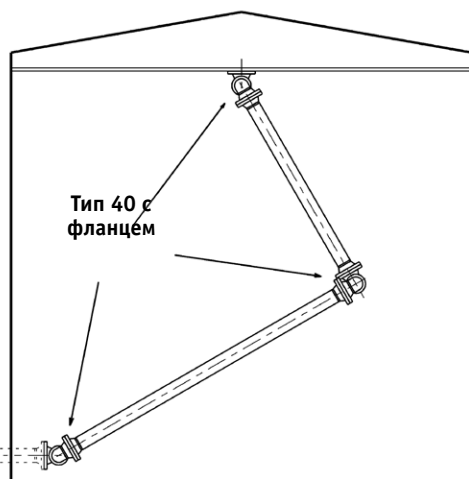

Плавающее всасывание

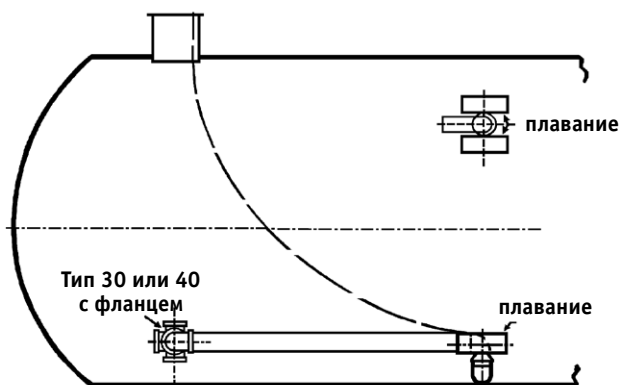

Соединение находится около дна, вертикальной трубы нет

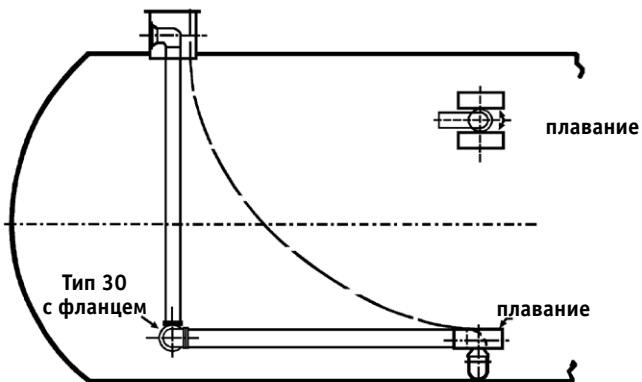

Коленчатый конец выходного отверстия с вертикальной трубой

Идентификация деталей

SEAL REPLACEMENT PROCEDURE for 'V' Ring Swivels

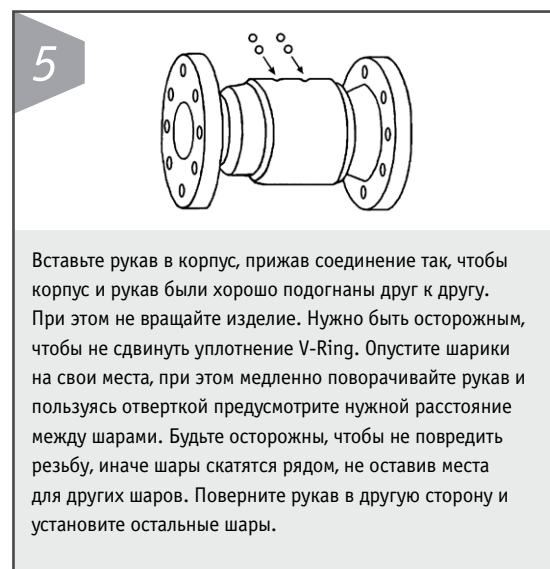
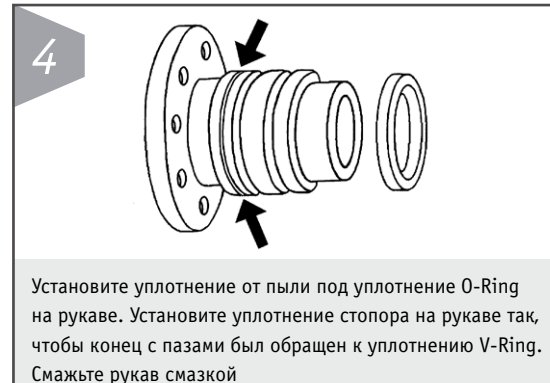

* Последний виток пружины установлен (наружный диаметр чуть больше). Пружина установлена прочно, когда ее последний виток вошел в отверстие, предусмотренные в ее стопоре.

Предупреждение: во время производства корпус и рукав подсоединяются друг к другу. Не используйте детали других узлов.

Возможные уплотнения для поворотных соединений V-Ring

Заказывая уплотнения другие, нежели стандартные Buna N, указывайте следующие данные, относящиеся к плоскости вращения

Уплотнения для повышенного давления V-Ring					
	2"	3"	4"	6"	8"
Витон					
Тефлон (SS)					
Тефлон (CS & AL)†					
EPR					

† Включают замену на тефлоновый стопор

Уплотнения для пыли O-Ring					
	2"	3"	4"	6"	8"
Витон					
EPR					

* Соединения V-Ring из углеродистой стали поставляются стандартно с алюминиевым стопором. Они должны подходить для материалов, проходящих по этим соединениям. Тефлоновые уплотнения поставляются по заказу.

Примечание: когда поступает заказ на замену уплотнений, то меняются только уплотнения для повышенного давления, другие виды поставляются только по требованию заказчика.

Повторно устанавливающиеся детали для поворотных соединений V-Ring

Набор деталей включает 3 кольца V из указанного материала, одно уплотнение от пыли Buna-N, два винта для стопора, 1 заглушку и 10 шарикоподшипников. Все другие детали в набор не входят.

Уплотнения для повышенного давления V-Ring					
Размер	BUNA	ВИТОН	ТЕФЛОН	EPR	
2"	2RKVBU	2RKVVI	2RKVTF	2RKVEP	
3"	3RKVBU	3RKVVI	3RKVTF	3RKVEP	
4"	4RKVBU	4RKVVI	4RKVTF	4RKVEP	
6"	6RKVBU	6RKVVI	6RKVTF	6RKVEP	
8"	8RKVBU	8RKVVI	8RKVTF	8RKVEP	

† Пружинный стопор и стопор не включены в набор. О цене и выборе нужного материала обращайтесь на завод.

Все детали для повторной установки учитывают плоскость вращения.

Шарикоподшипники для соединений V-Ring

Следующие данные с учетом плоскости вращения сообщите в заказе

O-RING - DUST SEALS					
	2"	3"	4"	6"	8"
440 Нерж. сталь					
Нерж.сталь					

Замена шарикоподшипников для соединений V-Ring

Уплотнения для повышенного давления V-Ring					
Размер	Количество согласно плоскости вращения	Углеродистая сталь (стандартно)	440 Нержавеющая сталь	Нержавеющая сталь	
		№ детали	№ детали	№ детали	
2"	50	38CSBA	38SSBA	38SSBA-316	
3"	62	38CSBA	38SSBA	38SSBA-316	
4"	84	38CSBA	38SSBA	38SSBA-316	
6"	96	12CSBA	12SSBA	12SSBA-316	
8"	84	34CSBA	34SSBA	34SSBA-316	

V-Ring с одной плоскостью тип 20

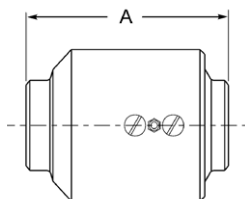

Сварной конец х сварной конец				
Размер	№ детали	Измерение (дюймы)	Материал	Вес
		A		
2"	220WXW	5 ⁵ / ₁₆ "	CS- углерод. сталь	9.2
			SS- нерж. сталь	9.2
			AL- алюминий	-
3"	320WXW	5 ³ / ₄ "	CS- углерод. сталь	12.9
			SS- нерж. сталь	13.1
			AL- алюминий	-
4"	420WXW	7"	CS- углерод. сталь	24.4
			SS- нерж. сталь	25.1
			AL- алюминий	-
6"	620WXW	8 ³ / ₈ "	CS- углерод. сталь	54.5
			SS- нерж. сталь	56.5
			AL- алюминий	21.6
8"	820WXW	8 ⁵ / ₈ "	CS- углерод. сталь	78.3
			SS- нерж. сталь	92.3
			AL- алюминий	35.3

Соединения поставляются стандартно со следующими деталями:

- уплотнения Vipa-N для повышенного давления и пыли
- шарикоподшипники из углеродистой стали
- алюминиевые стопоры в соединениях из углеродистой стали
- тефлоновые стопоры в соединениях из нержавеющей стали

Предупреждение: поворотные соединения должны быть полностью разъединены перед сваркой, чтобы не повредить уплотнения. Нельзя допускать повреждения уплотнений для диаметров дорожки для шариков.

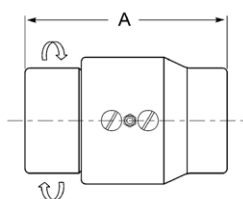

Сварной конец х сварной конец				
Размер	№ детали	Измерение (дюймы)	Материал	Вес
		A		
2"	220FXF	8 ¹¹ / ₁₆ "	CS- углерод. сталь	12.7
			SS- нерж. сталь	12.2
			AL- алюминий	-
3"	320FXF	10"	CS- углерод. сталь	17.0
			SS- нерж. сталь	18.4
			AL- алюминий	-
4"	420FXF	11 ³ / ₄ "	CS- углерод. сталь	36.7
			SS- нерж. сталь	37.7
			AL- алюминий	-
6"	620FXF	12 ¹ / ₈ "	CS- углерод. сталь	67.5
			SS- нерж. сталь	69.5
			AL- алюминий	25.8
8"	820FXF	12 ⁷ / ₈ "	CS- углерод. сталь	-
			SS- нерж. сталь	-
			AL- алюминий	-

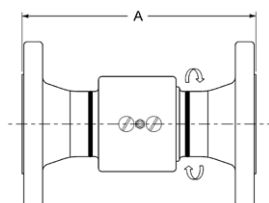

Сварной конец х сварной конец

Размер	№ детали	Измерение (дюймы)	Материал	Вес
		A		
2"	220FGXFG	10 ⁵ / ₁₆ "	CS- углерод. сталь	21.7
			SS- нерж. сталь	21.1
			AL- алюминий	-
3"	320FGXFG	11 ¹ / ₄ "	CS- углерод. сталь	36.0
			SS- нерж. сталь	35.3
			AL- алюминий	-
4"	420FGXFG	13"	CS- углерод. сталь	57.4
			SS- нерж. сталь	58.1
			AL- алюминий	-
6"	620FGXFG	15 ³ / ₈ "	CS- углерод. сталь	104.2
			SS- нерж. сталь	106.2
			AL- алюминий	39.0
8"	820FGXFG	16 ⁵ / ₈ "	CS- углерод. сталь	162.3
			SS- нерж. сталь	170.3
			AL- алюминий	61.0

Соединения V-Ring тип 30

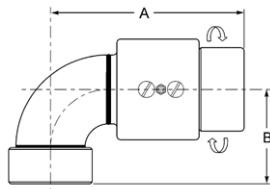

Внутренняя резьба NPT x внутренняя резьба NPT

Размер	№ детали	Измерение (дюймы)		Материал	Вес
		A	B		
2"	230FXF	9"	3 ¹¹ / ₁₆ "	CS- углерод. сталь	12.1
				SS- нерж. сталь	12.1
				AL- алюминий	-
3"	330FXF	10 ⁷ / ₈ "	5 ¹ / ₈ "	CS- углерод. сталь	20.6
				SS- нерж. сталь	21.3
				AL- алюминий	-
4"	430FXF	13 ³ / ₈ "	6 ³ / ₈ "	CS- углерод. сталь	42.4
				SS- нерж. сталь	44.4
				AL- алюминий	-
6"	630FXF	16 ¹ / ₄ "	7 ⁷ / ₈ "	CS- углерод. сталь	84.3
				SS- нерж. сталь	84.2
				AL- алюминий	31.5
8"	830FXF	18 ³ / ₄ "	10 ¹ / ₈ "	CS- углерод. сталь	140.4
				SS- нерж. сталь	-
				AL- алюминий	-

Соединения поставляются стандартно со следующими деталями:

- уплотнения Vupa-N для повышенного давления и пыли
- шарикоподшипники из углеродистой стали
- алюминиевые стопоры в соединениях из углеродистой стали
- тефлоновые стопоры в соединениях из нержавеющей стали

Фланец 150# ASA x фланец 150# ASA

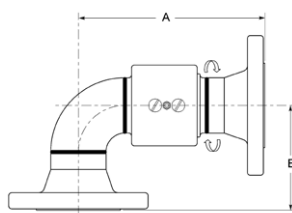

Размер	№ детали	Измерение (дюймы)		Материал	Вес
		A	B		
2"	230FGXFG	9 ¹³ / ₁₆ "	4 ¹ / ₂ "	CS- углерод. сталь	22.7
				SS- нерж. сталь	22.1
				AL- алюминий	-
3"	330FGXFG	11 ¹ / ₂ "	5 ³ / ₄ "	CS- углерод. сталь	39.4
				SS- нерж. сталь	38.2
				AL- алюминий	-
4"	430FGXFG	14"	7"	CS- углерод. сталь	63.6
				SS- нерж. сталь	64.8
				AL- алюминий	-
6"	630FGXFG	17 ⁷ / ₈ "	9 ¹ / ₂ "	CS- углерод. сталь	121.0
				SS- нерж. сталь	120.9
				AL- алюминий	44.7
8"	830FGXFG	20 ⁵ / ₈ "	12"	CS- углерод. сталь	196.3
				SS- нерж. сталь	207.9
				AL- алюминий	76.6

Соединения поставляются стандартно со следующими деталями:

- уплотнения Vupa-N для повышенного давления и пыли
- шарикоподшипники из углеродистой стали
- алюминиевые стопоры в соединениях из углеродистой стали
- тефлоновые стопоры в соединениях из нержавеющей стали

Соединения V-Ring тип 40

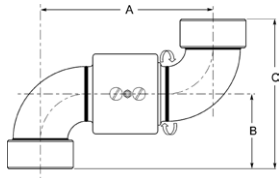

FEMALE NPT x FEMALE NPT						
Размер	№ детали	Измерение (дюймы)			Материал	Вес
		A	B	C		
2"	240FXF	9 ⁵ / ₁₆ "	3 ¹¹ / ₁₆ "	7 ³ / ₈ "	CS- углерод. сталь	13.1
					SS- нерж. сталь	13.1
					AL- алюминий	-
3"	340FXF	11 ³ / ₄ "	5 ¹ / ₈ "	10 ¹ / ₄ "	CS- углерод. сталь	24.0
					SS- нерж. сталь	24.2
					AL- алюминий	-
4"	440FXF	15"	6 ³ / ₈ "	12 ³ / ₄ "	CS- углерод. сталь	48.6
					SS- нерж. сталь	51.1
					AL- алюминий	-
6"	640FXF	20 ³ / ₈ "	7 ⁷ / ₈ "	15 ³ / ₄ "	CS- углерод. сталь	101.1
					SS- нерж. сталь	98.9
					AL- алюминий	39.0
8"	840FXF	24 ⁵ / ₈ "	10 ¹ / ₈ "	20 ¹ / ₄ "	CS- углерод. сталь	174.4
					SS- нерж. сталь	195.6
					AL- алюминий	75.8

Соединения поставляются стандартно со следующими деталями:

- уплотнения Vupa-N для повышенного давления и пыли
- шарикоподшипники из углеродистой стали
- алюминиевые стопоры в соединениях из углеродистой стали
- тефлоновые стопоры в соединениях из нержавеющей стали

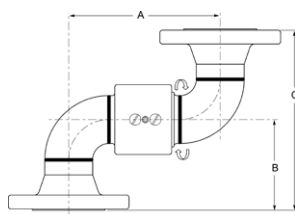

150# ASA FLANGE x 150# ASA FLANGE						
Размер	№ детали	Измерение (дюймы)			Материал	Вес
		A	B	C		
2"	240FGXFG	9 ⁵ / ₁₆ "	4 ¹ / ₂ "	9"	CS- углерод. сталь	23.7
					SS- нерж. сталь	23.1
					AL- алюминий	-
3"	340FGXFG	11 ³ / ₄ "	5 ³ / ₄ "	11 ¹ / ₂ "	CS- углерод. сталь	42.8
					SS- нерж. сталь	41.1
					AL- алюминий	-
4"	440FGXFG	15"	7"	14"	CS- углерод. сталь	69.8
					SS- нерж. сталь	71.5
					AL- алюминий	-
6"	640FGXFG	20 ³ / ₈ "	9 ¹ / ₂ "	19"	CS- углерод. сталь	137.8
					SS- нерж. сталь	135.6
					AL- алюминий	52.2
8"	840FGXFG	24 ⁵ / ₈ "	12"	24"	CS- углерод. сталь	230.3
					SS- нерж. сталь	245.5
					AL- алюминий	92.2

Соединения поставляются стандартно со следующими деталями:

- уплотнения Vupa-N для повышенного давления и пыли
- шарикоподшипники из углеродистой стали
- алюминиевые стопоры в соединениях из углеродистой стали
- тефлоновые стопоры в соединениях из нержавеющей стали

Double Plane 'V'-Ring Style 50

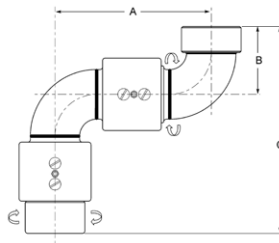

Соединения V-Ring с двумя плоскостями тип 50

Размер	№ детали	Измерение (дюймы)			Материал	Вес
		A	B	C		
2"	250FXF	9 ⁵ / ₁₆ "	3 ¹¹ / ₁₆ "	12 ¹¹ / ₁₆ "	CS- углерод. сталь	22.8
					SS- нерж. сталь	23.3
					AL- алюминий	-
3"	350FXF	11 ³ / ₄ "	5 ¹ / ₈ "	16"	CS- углерод. сталь	36.9
					SS- нерж. сталь	37.3
					AL- алюминий	-
4"	450FXF	15"	6 ³ / ₈ "	19 ³ / ₄ "	CS- углерод. сталь	73.0
					SS- нерж. сталь	76.2
					AL- алюминий	-
6"	650FXF	20 ³ / ₈ "	7 ⁷ / ₈ "	24 ¹ / ₈ "	CS- углерод. сталь	155.6
					SS- нерж. сталь	155.4
					AL- алюминий	60.6
8"	850FXF	24 ⁵ / ₈ "	10 ¹ / ₈ "	28 ⁷ / ₈ "	CS- углерод. сталь	252.7
					SS- нерж. сталь	287.9
					AL- алюминий	111.1

Соединения поставляются стандартно со следующими деталями:

- уплотнения Vupa-N для повышенного давления и пыли
- шарикоподшипники из углеродистой стали
- алюминиевые стопоры в соединениях из углеродистой стали
- тефлоновые стопоры в соединениях из нержавеющей стали

Фланец 150# ASA x фланец 150# ASA

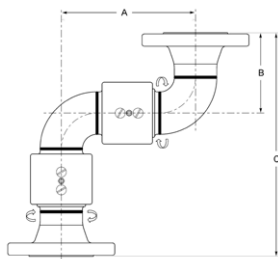

Размер	№ детали	Измерение (дюймы)			Материал	Вес
		A	B	C		
2"	250FGXFG	9 ⁵ / ₁₆ "	4 ¹ / ₂ "	14 ⁵ / ₁₆ "	CS- углерод. сталь	32.8
					SS- нерж. сталь	32.2
					AL- алюминий	-
3"	350FGXFG	11 ³ / ₄ "	5 ³ / ₄ "	17 ¹ / ₄ "	CS- углерод. сталь	55.7
					SS- нерж. сталь	54.3
					AL- алюминий	-
4"	450FGXFG	15"	7"	21"	CS- углерод. сталь	94.2
					SS- нерж. сталь	96.6
					AL- алюминий	-
6"	650FGXFG	20 ³ / ₈ "	9 ¹ / ₂ "	27 ³ / ₈ "	CS- углерод. сталь	192.3
					SS- нерж. сталь	192.1
					AL- алюминий	73.8
8"	850FGXFG	24 ⁵ / ₈ "	12"	32 ⁵ / ₈ "	CS- углерод. сталь	308.6
					SS- нерж. сталь	337.8
					AL- алюминий	127.5

Соединения поставляются стандартно со следующими деталями:

- уплотнения Vupa-N для повышенного давления и пыли
- шарикоподшипники из углеродистой стали
- алюминиевые стопоры в соединениях из углеродистой стали
- тефлоновые стопоры в соединениях из нержавеющей стали

Соединения V-Ring с двумя плоскостями тип 60

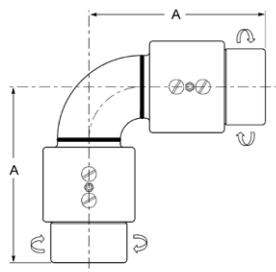

Внутренняя резьба NPT x внутренняя резьба NPT

Размер	№ детали	Измерение (дюймы)	Материал	Вес
		A		
2"	260FXF	9"	CS- углерод. сталь SS- нерж. сталь AL- алюминий	-
3"	360FXF	10 ⁷ / ₈ "	CS- углерод. сталь SS- нерж. сталь AL- алюминий	-
4"	460FXF	13 ³ / ₈ "	CS- углерод. сталь SS- нерж. сталь AL- алюминий	-
6"	660FXF	16 ¹ / ₄ "	CS- углерод. сталь SS- нерж. сталь AL- алюминий	-
8"	860FXF	18 ³ / ₄ "	CS- углерод. сталь SS- нерж. сталь AL- алюминий	-

Соединения поставляются стандартно со следующими деталями:

- уплотнения Vupa-N для повышенного давления и пыли
- шарикоподшипники из углеродистой стали
- алюминиевые стопоры в соединениях из углеродистой стали
- тефлоновые стопоры в соединениях из нержавеющей стали

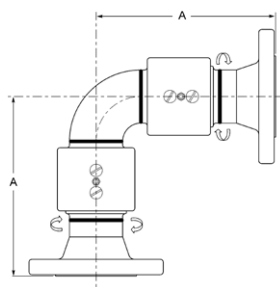

Фланец 150# ASA x фланец 150# ASA

Размер	№ детали	Измерение (дюймы)	Материал	Вес
		A		
2"	260FGXFG	9 ¹³ / ₁₆ "	CS- углерод. сталь SS- нерж. сталь AL- алюминий	-
3"	360FGXFG	11 ¹ / ₂ "	CS- углерод. сталь SS- нерж. сталь AL- алюминий	-
4"	460FGXFG	14"	CS- углерод. сталь SS- нерж. сталь AL- алюминий	-
6"	660FGXFG	17 ⁷ / ₈ "	CS- углерод. сталь SS- нерж. сталь AL- алюминий	-
8"	860FGXFG	20 ⁵ / ₈ "	CS- углерод. сталь SS- нерж. сталь AL- алюминий	-

Соединения поставляются стандартно со следующими деталями:

- уплотнения Vupa-N для повышенного давления и пыли
- шарикоподшипники из углеродистой стали
- алюминиевые стопоры в соединениях из углеродистой стали
- тефлоновые стопоры в соединениях из нержавеющей стали

Соединения V-Ring с двумя плоскостями тип 70

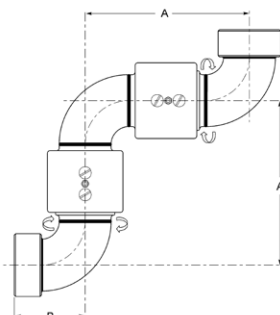

Внутренняя резьба NPT x внутренняя резьба NPT					
Размер	№ детали	Измерение (дюймы)		Материал	Вес
		A	B		
2"	270FXF	9 ⁵ / ₁₆ "	3 ¹¹ / ₁₆ "	CS- углерод. сталь	23.7
				SS- нерж. сталь	24.35
				AL- алюминий	-
3"	370FXF	11 ³ / ₄ "	5 ¹ / ₈ "	CS- углерод. сталь	40.3
				SS- нерж. сталь	40.2
				AL- алюминий	-
4"	470FXF	15"	6 ³ / ₈ "	CS- углерод. сталь	79.2
				SS- нерж. сталь	82.9
				AL- алюминий	-
6"	670FXF	20 ³ / ₈ "	7 ⁷ / ₈ "	CS- углерод. сталь	172.4
				SS- нерж. сталь	-
				AL- алюминий	-
8"	870FXF	24 ⁵ / ₈ "	10 ¹ / ₈ "	CS- углерод. сталь	286.7
				SS- нерж. сталь	-
				AL- алюминий	-

Соединения поставляются стандартно со следующими деталями:

- уплотнения Vupa-N для повышенного давления и пыли
- шарикоподшипники из углеродистой стали
- алюминиевые стопоры в соединениях из углеродистой стали
- тефлоновые стопоры в соединениях из нержавеющей стали

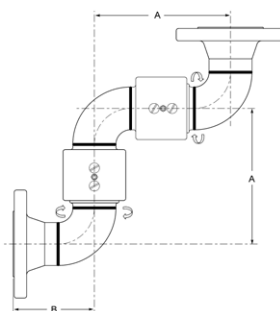

Фланец 150# ASA x фланец 150# ASA					
Размер	№ детали	Измерение (дюймы)		Материал	Вес
		A	B		
2"	270FGXFG	9 ⁵ / ₁₆ "	4 ¹ / ₂ "	CS- углерод. сталь	33.8
				SS- нерж. сталь	33.2
				AL- алюминий	-
3"	370FGXFG	11 ³ / ₄ "	5 ³ / ₄ "	CS- углерод. сталь	59.1
				SS- нерж. сталь	57.2
				AL- алюминий	-
4"	470FGXFG	15"	7"	CS- углерод. сталь	100.4
				SS- нерж. сталь	103.3
				AL- алюминий	-
6"	670FGXFG	20 ³ / ₈ "	9 ¹ / ₂ "	CS- углерод. сталь	209.1
				SS- нерж. сталь	206.8
				AL- алюминий	81.5
8"	870FGXFG	24 ⁵ / ₈ "	12"	CS- углерод. сталь	342.6
				SS- нерж. сталь	375.4
				AL- алюминий	143.0

Соединения поставляются стандартно со следующими деталями:

- уплотнения Vupa-N для повышенного давления и пыли
- шарикоподшипники из углеродистой стали
- алюминиевые стопоры в соединениях из углеродистой стали
- тефлоновые стопоры в соединениях из нержавеющей стали

Соединения V-Ring с двумя плоскостями тип 70

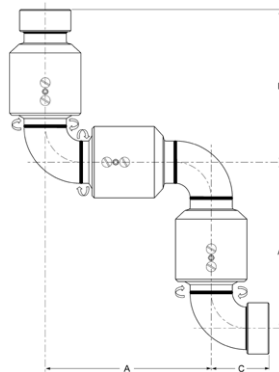

Внутренняя резьба NPT x внутренняя резьба NPT						
Размер	№ детали	Измерение (дюймы)			Материал	Вес
		A	B	C		
2"	280FXF	9 ⁵ / ₁₆ "	9 ⁹ / ₁₆ "	31 ¹ / ₁₆ "	CS- углерод. сталь	33.0
					SS- нерж. сталь	33.5
					AL- алюминий	-L
3"	380FXF	11 ³ / ₄ "	10 ⁷ / ₈ "	51 ¹ / ₈ "	CS- углерод. сталь	53.2
					SS- нерж. сталь	53.3
					AL- алюминий	-
4"	480FXF	15"	13 ³ / ₈ "	6 ³ / ₈ "	CS- углерод. сталь	103.6
					SS- нерж. сталь	108.0
					AL- алюминий	-
6"	680FXF	20 ³ / ₈ "	16 ¹ / ₄ "	7 ⁷ / ₈ "	CS- углерод. сталь	226.9
					SS- нерж. сталь	226.6
					AL- алюминий	89.0
8"	880FXF	24 ⁵ / ₈ "	18 ³ / ₄ "	10 ¹ / ₈ "	CS- углерод. сталь	365.0
					SS- нерж. сталь	414.8
					AL- алюминий	162.0

Соединения поставляются стандартно со следующими деталями:

- уплотнения Vupa-N для повышенного давления и пыли
- шарикоподшипники из углеродистой стали
- алюминиевые стопоры в соединениях из углеродистой стали
- тефлоновые стопоры в соединениях из нержавеющей стали

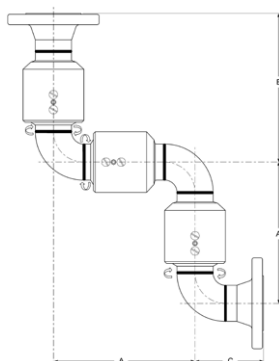

Фланец 150# ASA x фланец 150# ASA						
Размер	№ детали	Измерение (дюймы)			Материал	Вес
		A	B	C		
2"	280FGXFG	9 ⁵ / ₁₆ "	9 ¹³ / ₁₆ "	4 ¹ / ₂ "	CS- углерод. сталь	43.1
					SS- нерж. сталь	42.4
					AL- алюминий	-
3"	380FGXFG	11 ³ / ₄ "	11 ¹ / ₂ "	5 ³ / ₄ "	CS- углерод. сталь	72.0
					SS- нерж. сталь	70.3
					AL- алюминий	-
4"	480FGXFG	15"	14"	7"	CS- углерод. сталь	124.8
					SS- нерж. сталь	128.4
					AL- алюминий	-
6"	680FGXFG	20 ³ / ₈ "	17 ⁷ / ₈ "	9 ¹ / ₂ "	CS- углерод. сталь	263.6
					SS- нерж. сталь	263.3
					AL- алюминий	102.2
8"	880FGXFG	24 ⁵ / ₈ "	20 ⁵ / ₈ "	12"	CS- углерод. сталь	420.9
					SS- нерж. сталь	467.6
					AL- алюминий	178.0

Соединения поставляются стандартно со следующими деталями:

- уплотнения Vupa-N для повышенного давления и пыли
- шарикоподшипники из углеродистой стали
- алюминиевые стопоры в соединениях из углеродистой стали
- тефлоновые стопоры в соединениях из нержавеющей стали

Соединения V-Ring с тремя плоскостями тип 10

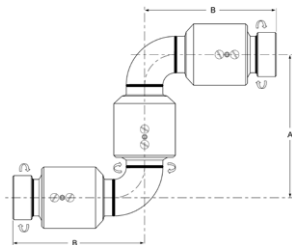

Внутренняя резьба NPT x внутренняя резьба NPT					
Размер	№ детали	Измерение (дюймы)		Материал	Вес
		A	B		
2"	210FXF	9 ⁵ / ₁₆ "	9"	CS- углерод. сталь	32.0
				SS- нерж. сталь	32.5
				AL- алюминий	-
3"	310FXF	11 ³ / ₄ "	10 ⁷ / ₈ "	CS- углерод. сталь	49.8
				SS- нерж. сталь	50.4
				AL- алюминий	-
4"	410FXF	15"	13 ³ / ₈ "	CS- углерод. сталь	97.4
				SS- нерж. сталь	101.3
				AL- алюминий	-
6"	610FXF	20 ³ / ₈ "	16 ¹ / ₄ "	CS- углерод. сталь	210.2
				SS- нерж. сталь	-
				AL- алюминий	-
8"	810FXF	24 ⁵ / ₈ "	18 ³ / ₄ "	CS- углерод. сталь	331.0
				SS- нерж. сталь	-
				AL- алюминий	-

Соединения поставляются стандартно со следующими деталями:

- уплотнения Vupa-N для повышенного давления и пыли
- шарикоподшипники из углеродистой стали
- алюминиевые стопоры в соединениях из углеродистой стали
- тефлоновые стопоры в соединениях из нержавеющей стали

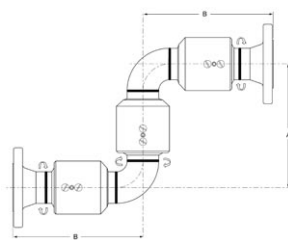

Фланец 150# ASA x фланец 150# ASA					
Размер	№ детали	Измерение (дюймы)		Материал	Вес
		A	B		
2"	210FGXFG	9 ⁵ / ₁₆ "	9 ¹³ / ₁₆ "	CS- углерод. сталь	42.1
				SS- нерж. сталь	41.4
				AL- алюминий	---
3"	310FGXFG	11 ³ / ₄ "	11 ¹ / ₂ "	CS- углерод. сталь	68.6
				SS- нерж. сталь	67.4
				AL- алюминий	---
4"	410FGXFG	15"	14"	CS- углерод. сталь	118.6
				SS- нерж. сталь	121.7
				AL- алюминий	---
6"	610FGXFG	20 ³ / ₈ "	17 ⁷ / ₈ "	CS- углерод. сталь	222.1
				SS- нерж. сталь	233.9
				AL- алюминий	97.2
8"	810FGXFG	24 ⁵ / ₈ "	20 ⁵ / ₈ "	CS- углерод. сталь	386.9
				SS- нерж. сталь	430.1
				AL- алюминий	162.8

Соединения поставляются стандартно со следующими деталями:

- уплотнения Vupa-N для повышенного давления и пыли
- шарикоподшипники из углеродистой стали
- алюминиевые стопоры в соединениях из углеродистой стали
- тефлоновые стопоры в соединениях из нержавеющей стали

Идентификация деталей

Тип O-Ring

- 1) уплотнение от пыли O-Ring
- 2) винт стопора шариков
- 3) уплотнение для повышенного давления O-Ring
- 4) фитинг для смазки
- 5) шарикоподшипники

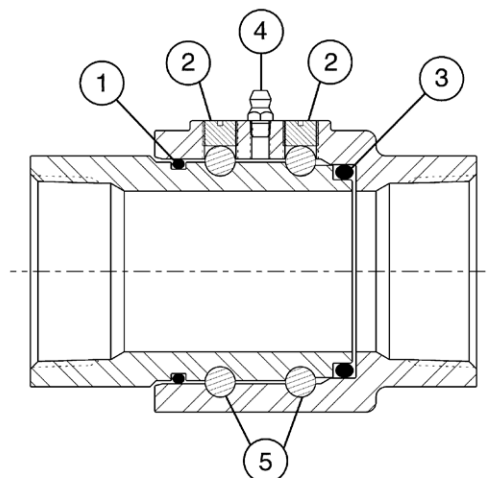

Имеются другие конфигурации концов:

- с наружной резьбой NPT, с резьбой для автоцистерн с уплотнением, с фланцами для автоцистерн ТТМА

Пружинные тефлоновые уплотнения для давления для соединений O-Ring Swivels

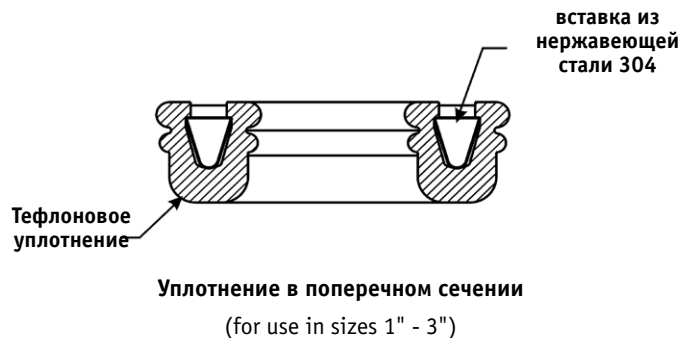

Специальная арматура для соединений O-Ring

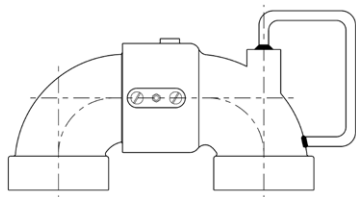

Соединение с ручкой
(показан тип 40)

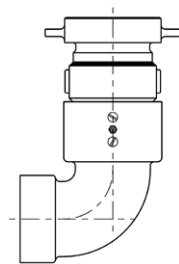

Соединение для автоцистерн
(показан тип 30)

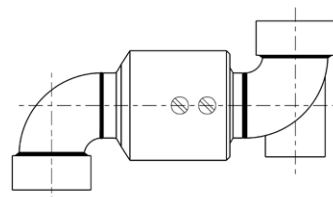

Узел соединения со стойкой для противовеса (показан тип 40)

Типичные области применения для соединений O-Ring

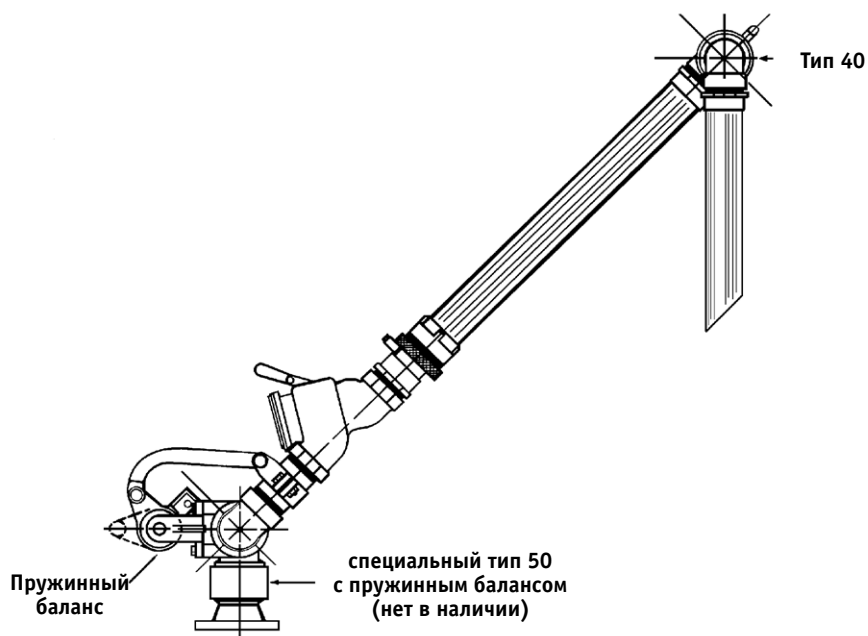

ЗАГРУЗОЧНЫЕ РУКАВА НЕФТЯНОГО ПРИЧАЛА

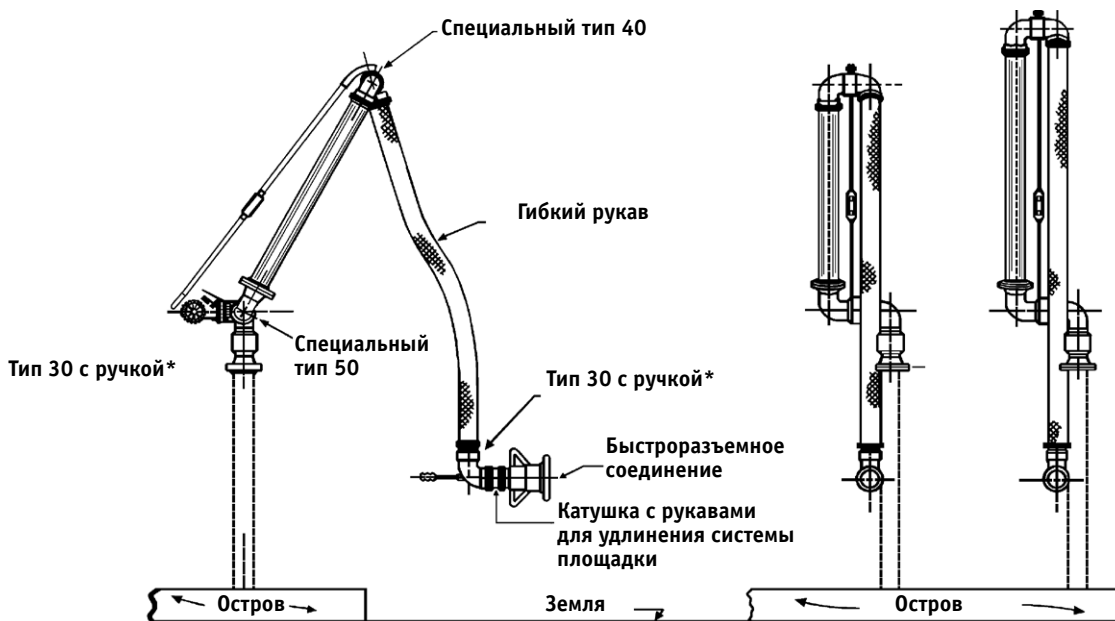

ЗАГРУЗОЧНЫЕ РУКАВЫ

Тип 60 также может быть найден в этом приложении

Идентификация деталей

Процедура замены уплотнения для соединения O-Ring

Примечание: эта инструкция не касается пружинных уплотнений для повышенного давления из тефлона. При необходимости обращайтесь на завод

1

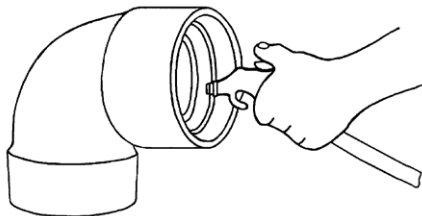

Вывинтите винты стопора. Залейте растворитель в подшипники для удаления смазки. Поверните рукав, захватив винты, чтобы они не упали. После удаления всех шаров отсоедините корпус и рукав. Удалите старые уплотнения. Тщательно прочистите корпус, стопор рукава, стопор пружины и пружину.

2

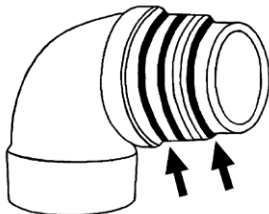

Установите новые уплотнения O-Rings на рукав, уплотнения от пыли к задней прокладке для повышенного давления вперед и вверх.

3

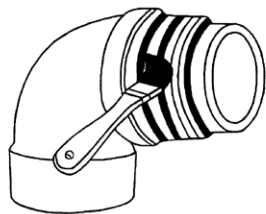

Смажьте корпус и рукав смазкой.

4

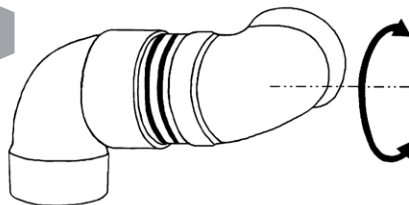

Вставьте рукав в корпус, медленно поворачивая его.

5

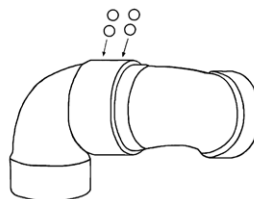

После плотной установки рукава установите шарикоподшипники в дорожки, поворачивая рукав. С помощью отвертки сделайте расстояние между шариками, продолжая медленно поворачивать рукав в одном направлении. Будьте осторожны, чтобы не повредить резьбу. В противном случае шарики скатятся рядом, не оставив места оставшимся. Теперь поворачивайте рукав в другую сторону для установки оставшихся шариков.

6

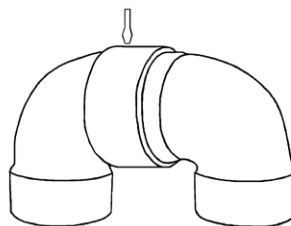

Плотно завинтите винты стопора. Отвинтите немного винты назад на $1/8$ - $1/4$ оборота, чтобы если шарикоподшипники вращаются с затруднением. Рекомендуется использовать герметизирующий состав, чтобы винты не выкручивались после проведения испытаний соединение готово для установки

* Последний виток пружины установлен (наружный диаметр чуть больше). Пружина установлена прочно, когда ее последний виток вошел в отверстие, предусмотренные в ее стопоре.

Предупреждение: во время производства корпус и рукав подсоединяются друг к другу. Не используйте детали других узлов.

Возможные уплотнения для поворотных соединений V-Ring

Заказывая уплотнения другие, нежели стандартные Buna N, указывайте следующие данные, относящиеся к плоскости вращения, цена при этом будет выше.

Уплотнения для повышенного давления V-Ring					
	2"	3"	4"	6"	8"
Витон					
Пружинный тефлон					
EPR					

Уплотнения для пыли O-Ring					
	2"	3"	4"	6"	8"
Витон					
EPR					

Примечание: когда поступает заказ на замену уплотнений, то меняются только уплотнения для повышенного давления, если нет специальных требований заказчика.

Повторно устанавливающиеся детали для поворотных соединений O-Ring

Набор деталей включает 3 кольца V из указанного материала, одно уплотнение от пыли Buna-N, два винта для стопора, 1 заглушку и 10 шарикоподшипников

Уплотнения для повышенного давления V-Ring				
Размер	BUNA	Витон	Тефлон	EPR
1"	1RK0BU	1RK0VI	1RK0TF	1RK0EP
1 ¹ / ₄ " & 1 ¹ / ₂ "	150RK0BU	150RK0VI	150RK0TF	150RK0EP
2"	2RK0BU	2RK0VI	2RK0TF	2RK0EP
3"	3RK0BU	3RK0VI	3RK0TF	3RK0EP
4"	4RK0BU	4RK0VI	-	4RK0EP

Примечание: все наборы с учетом плоскости вращения

Шарикоподшипники для соединений O-Ring

Следующие данные с учетом плоскости вращения сообщите в заказе, цена увеличится.

Уплотнения для пыли O-Ring					
	1"	1 ¹ / ₄ " & 1 ¹ / ₂ "	4"	6"	8"
440 Нерж. сталь					
Нерж. сталь					

Замена шарикоподшипников для соединений O-Ring

Уплотнения для повышенного давления V-Ring				
Размер	Количество согласно плоскости вращения	Углеродистая сталь (стандартно)	Нержавеющая сталь 440	Нержавеющая сталь 316
		№ детали	№ детали	№ детали
1"	40	14CSBA	14SSBA	14SSBA-316
1 ¹ / ₄ " & 1 ¹ / ₂ "	56	14CSBA	14SSBA	14SSBA-316
2"	46	38CSBA	38SSBA	38SSBA-316
3"	60	38CSBA	38SSBA	38SSBA-316
4"	80	38CSBA	38SSBA	38SSBA-316

Соединения O-Ring тип 20

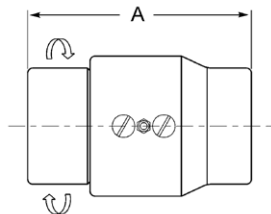

Внутренняя резьба NPT x внутренняя резьба NPT

Размер	№ детали	Измерение (дюймы)	Материал	Вес
		A		
1"	120FXF	3 ¹⁵ / ₁₆ "	OC- углерод. сталь	2.8
		3 ¹⁵ / ₁₆ "	OS- нерж. сталь	2.5
1 1/4"	12520FXF	-	AL- алюминий	1.1
		3 ¹⁵ / ₁₆ "	BR - латунь	-
		3 ¹⁵ / ₁₆ "	MI - ковкий чугун	-
1 1/2"	15020FXF	-	OC- углерод. сталь	-
		3 ¹⁵ / ₁₆ "	OS- нерж. сталь	-
		3 ¹⁵ / ₁₆ "	AL- алюминий	1.4
2"	220FXF	4"	BR - латунь	-
		4"	MI - ковкий чугун	-
		4"	OC- углерод. сталь	-
3"	320FXF	4"	OS- нерж. сталь	1.4
		4"	AL- алюминий	4.3
		4"	MI - ковкий чугун	3.8
4"	420FXF	5 ⁹ / ₁₆ "	OC- углерод. сталь	6.3
		5 ⁹ / ₁₆ "	OS- нерж. сталь	6.8
		5 ⁹ / ₁₆ "	AL- алюминий	3.5
1 1/2"	15020FXF	4"	BR - латунь	8.5
		4"	MI - ковкий чугун	7.5
		4"	OC- углерод. сталь	8.6
2"	220FXF	5 ⁹ / ₁₆ "	OS- нерж. сталь	9.0
		5 ⁹ / ₁₆ "	AL- алюминий	4.0
		5 ⁹ / ₁₆ "	BR - латунь	11.1
3"	320FXF	5 ⁷ / ₈ "	MI - ковкий чугун	9.7
		5 ⁷ / ₈ "	OC- углерод. сталь	-
		5 ⁷ / ₈ "	OS- нерж. сталь	-
4"	420FXF	7 ⁵ / ₈ "	AL- алюминий	7.3
		7 ⁵ / ₈ "	BR - латунь	-
		7 ⁵ / ₈ "	MI - ковкий чугун	-

Соединения поставляются стандартно со следующими деталями:

- уплотнения Vupa-N для повышенного давления и пыли
- из углеродистой стали для шарикоподшипника

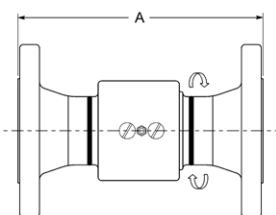

150# ASA FLANGE x 150# ASA FLANGE

Размер	№ детали	Измерение (дюймы)	Материал	Вес
		A		
1"	120FGXFG	7 ⁹ / ₃₂ "	OC- углерод. сталь	7.8
		7 ⁹ / ₃₂ "	OS- нерж. сталь	-
1 1/2"	1520FGFG	8 ¹ / ₁₆ "	AL- алюминий	-
		8 ¹ / ₁₆ "	OC- углерод. сталь	-
2"	220FGXFG	8 ¹ / ₁₆ "	OS- нерж. сталь	16.6
		8 ¹ / ₁₆ "	AL- алюминий	-
3"	320FGXFG	8 ¹⁷ / ₃₂ "	OC- углерод. сталь	-
		8 ¹⁷ / ₃₂ "	OS- нерж. сталь	-
4"	420FGXFG	10 ³ / ₈ "	AL- алюминий	10.0
		10 ³ / ₈ "	OC- углерод. сталь	-
1 1/2"	1520FGFG	11 ⁵ / ₃₂ "	OS- нерж. сталь	-
		11 ⁵ / ₃₂ "	AL- алюминий	13.0
2"	220FGXFG	13 ⁵ / ₁₆ "	OC- углерод. сталь	-
		13 ⁵ / ₁₆ "	OS- нерж. сталь	-
3"	320FGXFG	13 ⁵ / ₁₆ "	AL- алюминий	-
		13 ⁵ / ₁₆ "	OC- углерод. сталь	-

Соединения поставляются стандартно со следующими деталями:

- уплотнения Vupa-N для повышенного давления и пыли
- из углеродистой стали для шарикоподшипника

Соединения O-Ring тип 30

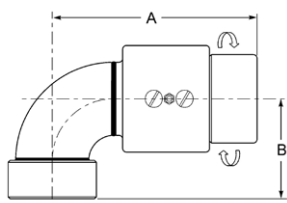

ВНУТРЕННЯЯ РЕЗЬБА NPT X ВНУТРЕННЯЯ РЕЗЬБА NPT					
Размер	№ детали	Измерение (дюймы)		Материал	Вес
		A	B		
1"	130FXF	4 ¹³ / ₃₂ "	2 ³ / ₁₆ "	OC- углерод. сталь	3.6
		5 ²⁹ / ₃₂ "	2 ¹¹ / ₁₆ "	OS- нерж. сталь	3.0
		-	-	AL- алюминий	-
1 1/2"	15030FXF	5 ⁷ / ₁₆ "	3 ¹⁵ / ₃₂ "	BR - латунь	-
		4 ¹¹ / ₁₆ "	3"	MI - ковкий чугун	-
		6 ²¹ / ₃₂ "	3 ¹ / ₄ "	OC- углерод. сталь	5.0
2"	230FXF	6 ³ / ₁₆ "	2 ⁷ / ₈ "	OS- нерж. сталь	5.6
		8 ⁹ / ₆₄ "	4 ¹³ / ₁₆ "	AL- алюминий	1.7
		7 ¹ / ₁₆ "	3 ⁷ / ₈ "	BR - латунь	5.2
3"	330FXF	9 ¹ / ₈ "	4 ³ / ₄ "	MI - ковкий чугун	4.6
		-	-	OC- углерод. сталь	7.6
		9 ¹ / ₈ "	4 ³ / ₄ "	OS- нерж. сталь	6.3
4"	430FXF	9 ¹ / ₈ "	4 ³ / ₄ "	AL- алюминий	4.1
		-	-	BR - латунь	9.9
		9 ¹ / ₈ "	4 ³ / ₄ "	MI - ковкий чугун	8.8

Соединения поставляются стандартно со следующими деталями:

- уплотнения Vupa-N для повышенного давления и пыли
- из углеродистой стали для шарикоподшипника

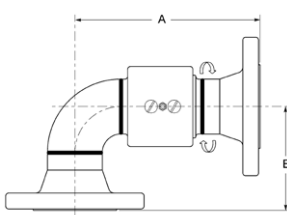

ФЛАНЕЦ 150# ASA X ФЛАНЕЦ 150# ASA					
Размер	№ детали	Измерение (дюймы)		Материал	Вес
		A	B		
1"	130FGXFG	6 ³ / ₃₂ "	3 ³ / ₁₆ "	OC- углерод. сталь	-
		6 ¹⁹ / ₃₂ "	3 ¹¹ / ₁₆ "	OS- нерж. сталь	-
		-	-	AL- алюминий	-
1 1/2"	1530FGFG	7 ⁷ / ₈ "	4 ¹¹ / ₁₆ "	OC- углерод. сталь	-
		7 ¹ / ₃₂ "	5 ¹¹ / ₃₂ "	OS- нерж. сталь	-
		8 ¹ / ₃₂ "	4 ¹ / ₂ "	AL- алюминий	-
2"	230FGXFG	8 ⁵ / ₈ "	5 ⁹ / ₃₂ "	OC- углерод. сталь	-
		9 ⁷ / ₈ "	5 ³ / ₄ "	OS- нерж. сталь	-
		9 ¹¹ / ₁₆ "	6 ¹⁵ / ₃₂ "	AL- алюминий	12.8
3"	330FGXFG	-	-	OC- углерод. сталь	-
		-	-	OS- нерж. сталь	-
		11 ³¹ / ₃₂ "	7 ¹⁹ / ₃₂ "	AL- алюминий	-

Соединения поставляются стандартно со следующими деталями:

- уплотнения Vupa-N для повышенного давления и пыли
- из углеродистой стали для шарикоподшипника

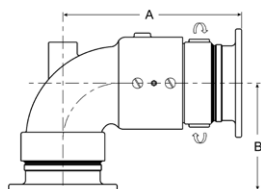

ФЛАНЕЦ ДЛЯ АВТОЦИСТЕРНЫ X ФЛАНЕЦ ДЛЯ АВТОЦИСТЕРНЫ

Размер	№ детали	Измерение (дюймы)		Материал	Вес
		A	B		
2"	230TFXTF			OC- углерод. сталь	
				OS- нерж. сталь AL- алюминий	
3"	330TFXTF			OC- углерод. сталь	
				OS- нерж. сталь AL- алюминий	
4"	430TFXTF	8 ³ / ₄ "	5 ⁹ / ₁₆ "	OC- углерод. сталь	-
		-	-	OS- нерж. сталь	-
		10 ¹⁵ / ₁₆ "	6 ⁹ / ₁₆ "	AL- алюминий	-

Соединения поставляются стандартно со следующими деталями:

- уплотнения Buna-N для повышенного давления и пыли
- из углеродистой стали для шарикоподшипника

Соединения O-Ring тип 40

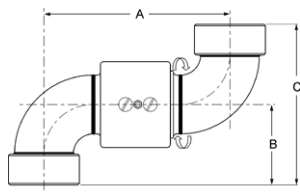

Внутренняя резьба NPT x внутренняя резьба NPT						
Размер	№ детали	Измерение (дюймы)			Материал	Вес
		A	B	C		
1"	140FXF	4 ⁵⁹ / ₆₄ "	2 ³ / ₁₆ "	4 ³ / ₈ "	OC- углерод. сталь	4.4
		5 ⁵⁹ / ₆₄ "	2 ¹¹ / ₁₆ "	5 ³ / ₈ "	OS- нерж. сталь	
		-	-	-	AL- алюминий	
1 1/2"	15040FXF	7 ¹¹ / ₁₆ "	3 ¹⁵ / ₃₂ "	6 ¹⁵ / ₁₆ "	OC- углерод. сталь	7.0
		6 ¹ / ₈ "	3"	6"	OS- нерж. сталь	
		-	-	-	AL- алюминий	
		-	-	-	BR - латунь	
2"	240FXF	7 ¹⁷ / ₃₂ "	3 ¹ / ₄ "	6 ¹ / ₂ "	OC- углерод. сталь	8.5
		6 ¹¹ / ₁₆ "	2 ⁷ / ₈ "	5 ³ / ₄ "	OS- нерж. сталь	
		-	-	-	AL- алюминий	
3"	340FXF	10 ¹ / ₈ "	4 ¹³ / ₁₆ "	9 ⁵ / ₈ "	OC- углерод. сталь	17.7
		8 ¹ / ₄ "	3 ⁷ / ₈ "	7 ³ / ₄ "	OS- нерж. сталь	
		-	-	-	AL- алюминий	
		-	-	-	BR - латунь	
4"	440FXF	-	-	-	OC- углерод. сталь	10.2
		10 ⁵ / ₈ "	4 ³ / ₄ "	9 ¹ / ₂ "	OS- нерж. сталь	
		-	-	-	AL- алюминий	
		-	-	-	BR - латунь	

Соединения поставляются стандартно со следующими деталями:

- уплотнения Vupa-N для повышенного давления и пыли
- из углеродистой стали для шарикоподшипника

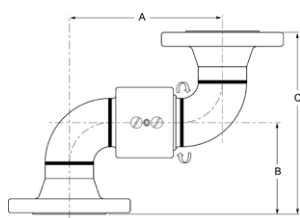

Фланец 150# ASA x фланец 150# ASA						
Размер	№ детали	Измерение (дюймы)			Материал	Вес
		A	B	C		
1"	140FGXFG	4 ⁵⁹ / ₆₄ "	3 ³ / ₁₆ "	6 ³ / ₈ "	OC- углерод. сталь	-
		5 ⁵⁹ / ₆₄ "	3 ¹¹ / ₁₆ "	7 ³ / ₈ "	OS- нерж. сталь	
		-	-	-	AL- алюминий	
1 1/2"	1540FGFG	7 ¹¹ / ₁₆ "	4 ¹¹ / ₁₆ "	9 ³ / ₈ "	OC- углерод. сталь	-
		6 ¹ / ₈ "	5 ¹¹ / ₃₂ "	5 ¹¹ / ₁₆ "	OS- нерж. сталь	
		-	-	-	AL- алюминий	
2"	240FGXFG	7 ¹⁷ / ₃₂ "	4 ¹ / ₂ "	9"	OC- углерод. сталь	-
		6 ¹¹ / ₁₆ "	5 ⁹ / ₃₂ "	10 ⁹ / ₁₆ "	OS- нерж. сталь	
3"	340FGXFG	10 ¹ / ₈ "	5 ³ / ₄ "	11 ¹ / ₂ "	OC- углерод. сталь	-
		8 ¹ / ₄ "	6 ¹⁵ / ₃₂ "	13 ¹ / ₄ "	OS- нерж. сталь	
4"	440FGXFG	-	-	-	AL- алюминий	-
		10 ⁵ / ₈ "	7 ¹⁹ / ₃₂ "	15 ¹ / ₈ "	OC- углерод. сталь	

Соединения поставляются стандартно со следующими деталями:

- уплотнения Vupa-N для повышенного давления и пыли
- из углеродистой стали для шарикоподшипника

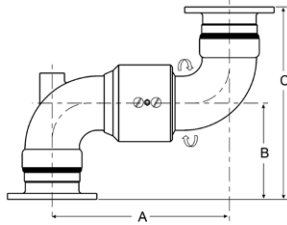

ФЛАНЕЦ ДЛЯ АВТОЦИСТЕРНЫ X ФЛАНЕЦ ДЛЯ АВТОЦИСТЕРНЫ

Размер	№ детали	Измерение (дюймы)			Материал	Вес
		A	B	C		
2"	240TFXTF	459/64"	459/64"	459/64"	OC- углерод. сталь	
					OS- нерж. сталь	
					AL- алюминий	
3"	340TFXTF				OC- углерод. сталь	
					OS- нерж. сталь	
					AL- алюминий	7.3
4"	440TFXTF				OC- углерод. сталь	-
					OS- нерж. сталь	-
					AL- алюминий	17.0

Соединения поставляются стандартно со следующими деталями:

- уплотнения Buna-N для повышенного давления и пыли
- из углеродистой стали для шарикоподшипника

Соединения O-Ring тип 50

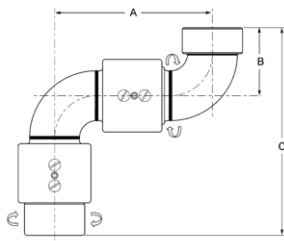

Внутренняя резьба NPT x внутренняя резьба NPT						
Размер	№ детали	Измерение (дюймы)			Материал	Вес
		A	B	C		
1"	150FXF	4 ⁵⁹ / ₆₄ "	2 ³ / ₁₆ "	6 ³ / ₃₂ "	OC- углерод. сталь	7.3
		5 ⁵⁹ / ₆₄ "	2 ¹¹ / ₁₆ "	7 ¹⁹ / ₃₂ "	OS- нерж. сталь	-
1 1/2"	15050FXF	-	-	-	AL- алюминий	-
		7 ¹¹ / ₁₆ "	3 ¹⁵ / ₃₂ "	8 ²⁹ / ₃₂ "	BR - латунь	-
		6 ¹ / ₈ "	3"	7 ¹¹ / ₁₆ "	MI - ковкий чугун	-
2"	250FXF	7 ¹⁷ / ₃₂ "	3 ¹ / ₄ "	9 ²⁹ / ₃₂ "	OC- углерод. сталь	9.0
		6 ¹¹ / ₁₆ "	2 ⁷ / ₈ "	9 ¹ / ₁₆ "	OS- нерж. сталь	-
3"	350FXF	-	-	-	AL- алюминий	7.8
		10 ¹ / ₈ "	4 ¹³ / ₁₆ "	12 ⁶¹ / ₆₄ "	BR - латунь	-
		8 ¹ / ₄ "	3 ⁷ / ₈ "	10 ²⁹ / ₃₂ "	MI - ковкий чугун	13.2
4"	450FXF	-	-	-	OC- углерод. сталь	21.8
		10 ⁵ / ₈ "	4 ³ / ₄ "	13 ⁷ / ₈ "	OS- нерж. сталь	-
		-	-	-	AL- алюминий	15.0
					BR - латунь	-
					MI - ковкий чугун	-

Соединения поставляются стандартно со следующими деталями:

- уплотнения Vupa-N для повышенного давления и пыли
- из углеродистой стали для шарикоподшипника

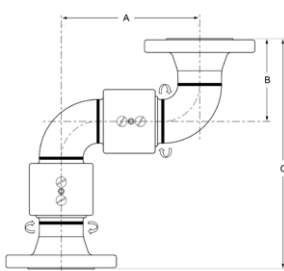

Фланец 150# ASA x фланец 150# ASA						
Размер	№ детали	Измерение (дюймы)			Материал	Вес
		A	B	C		
1"	150FGXFG	4 ⁵⁹ / ₆₄ "	3 ³ / ₁₆ "	9 ¹⁹ / ₆₄ "	OC- углерод. сталь	-
		5 ⁵⁹ / ₆₄ "	3 ¹¹ / ₁₆ "	10 ¹⁹ / ₆₄ "	OS- нерж. сталь	-
1 1/2"	1550FGFG	-	-	-	AL- алюминий	-
		7 ¹¹ / ₁₆ "	4 ¹¹ / ₁₆ "	12 ⁹ / ₁₆ "	OC- углерод. сталь	-
2"	250FGXFG	6 ¹ / ₈ "	5 ¹¹ / ₃₂ "	12 ³ / ₈ "	OS- нерж. сталь	-
		7 ¹⁷ / ₃₂ "	4 ¹ / ₂ "	12 ¹⁷ / ₃₂ "	AL- алюминий	-
3"	350FGXFG	6 ¹¹ / ₁₆ "	5 ⁹ / ₃₂ "	13 ²⁹ / ₃₂ "	OC- углерод. сталь	-
		10 ¹ / ₈ "	5 ³ / ₄ "	15 ⁵ / ₈ "	OS- нерж. сталь	-
4"	450FGXFG	8 ¹ / ₄ "	6 ¹⁵ / ₃₂ "	16 ³ / ₃₂ "	AL- алюминий	-
		-	-	-	OC- углерод. сталь	-
					OS- нерж. сталь	-
					AL- алюминий	-

Соединения поставляются стандартно со следующими деталями:

- уплотнения Vupa-N для повышенного давления и пыли
- из углеродистой стали для шарикоподшипника

Single Plane 'O'-Ring Style 60

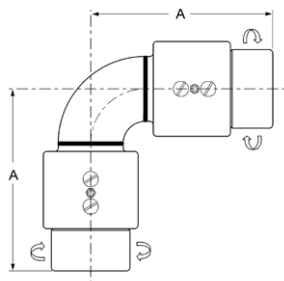

Внутренняя резьба NPT x внутренняя резьба NPT				
Размер	№ детали	Измерение (дюймы)	Материал	Вес
		A		
1"	160FXF	4 ¹³ / ₃₂ "	OC- углерод. сталь	7.0
		4 ²⁹ / ₃₂ "	OS- нерж. сталь	-
1 1/2"	15060FXF	-	AL- алюминий	-
		5 ⁷ / ₁₆ "	BR - латунь	-
		4 ¹¹ / ₁₆ "	MI - ковкий чугун	-
2"	260FXF	6 ²¹ / ₃₂ "	OC- углерод. сталь	7.7
		6 ⁷ / ₃₂ "	OS- нерж. сталь	-
3"	360FXF	-	AL- алюминий	6.9
		8 ⁹ / ₆₄ "	BR - латунь	14.3
		7 ¹ / ₃₂ "	MI - ковкий чугун	-
4"	460FXF	-	OC- углерод. сталь	19.4
		9 ¹ / ₈ "	OS- нерж. сталь	8.6
		-	AL- алюминий	-
			BR - латунь	18.6
			MI - ковкий чугун	-
			OC- углерод. сталь	-
			OS- нерж. сталь	-
			AL- алюминий	13.4
			BR - латунь	-
			MI - ковкий чугун	-

Соединения поставляются стандартно со следующими деталями:

- уплотнения Vupa-N для повышенного давления и пыли
- из углеродистой стали для шарикоподшипника

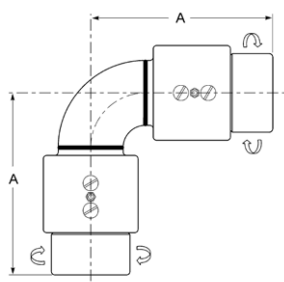

Фланец 150# ASA x фланец 150# ASA				
Размер	№ детали	Измерение (дюймы)	Материал	Вес
		A		
1"	160FGXFG	6 ⁷ / ₆₄ "	OC- углерод. сталь	-
		6 ³⁹ / ₆₄ "	OS- нерж. сталь	-
1 1/2"	1560FGFG	-	AL- алюминий	-
		7 ⁷ / ₈ "	OC- углерод. сталь	-
2"	260FGXFG	7 ¹ / ₃₂ "	OS- нерж. сталь	-
		8 ¹ / ₃₂ "	AL- алюминий	-
3"	360FGXFG	8 ⁵ / ₈ "	OC- углерод. сталь	-
		9 ⁷ / ₈ "	OS- нерж. сталь	-
4"	460FGXFG	9 ⁵ / ₈ "	AL- алюминий	-
		-	OC- углерод. сталь	-
		11 ³¹ / ₃₂ "	OS- нерж. сталь	-
			AL- алюминий	-

Соединения поставляются стандартно со следующими деталями:

- уплотнения Vupa-N для повышенного давления и пыли
- из углеродистой стали для шарикоподшипника

Соединения O-Ring тип 70

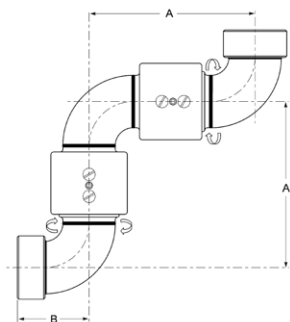

Внутренняя резьба NPT x внутренняя резьба NPT					
Размер	№ детали	Измерение (дюймы)		Материал	Вес
		A	B		
1"	170FXF	4 ⁵⁹ / ₆₄ "	2 ³ / ₁₆ "	OC- углерод. сталь	7.6
		5 ⁵⁹ / ₆₄ "	2 ¹¹ / ₁₆ "	OS- нерж. сталь	-
		-	-	AL- алюминий BR - латунь MI - ковкий чугун	-
1 1/2"	15070FXF	7 ¹¹ / ₁₆ "	3 ¹⁵ / ₃₂ "	OC- углерод. сталь	-
		6 ¹ / ₈ "	3"	OS- нерж. сталь	-
		-	-	AL- алюминий BR - латунь MI - ковкий чугун	3.8
2"	270FXF	7 ¹⁷ / ₃₂ "	3 ¹ / ₄ "	OC- углерод. сталь	16.4
		6 ¹¹ / ₁₆ "	2 ⁷ / ₈ "	OS- нерж. сталь	-
		-	-	AL- алюминий BR - латунь MI - ковкий чугун	7.8
3"	370FXF	10 ¹ / ₈ "	4 ¹³ / ₁₆ "	OC- углерод. сталь	-
		8 ¹ / ₄ "	3 ⁷ / ₈ "	OS- нерж. сталь	-
		-	-	AL- алюминий BR - латунь MI - ковкий чугун	10.1
4"	470FXF	-	-	OC- углерод. сталь	-
		10 ⁵ / ₈ "	4 ³ / ₄ "	OS- нерж. сталь	-
		-	-	AL- алюминий BR - латунь MI - ковкий чугун	16.7

Соединения поставляются стандартно со следующими деталями:

- уплотнения Vupa-N для повышенного давления и пыли
- из углеродистой стали для шарикоподшипника

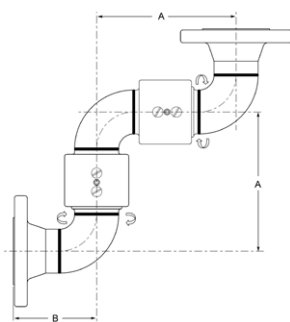

Фланец 150# ASA x фланец 150# ASA					
Размер	№ детали	Измерение (дюймы)		Материал	Вес
		A	B		
1"	170FGXFG	4 ⁵⁹ / ₆₄ "	3 ³ / ₁₆ "	OC- углерод. сталь	-
		5 ⁵⁹ / ₆₄ "	3 ¹¹ / ₁₆ "	OS- нерж. сталь	-
		-	-	AL- алюминий	-
1 1/2"	1570FGFG	7 ¹¹ / ₁₆ "	4 ¹¹ / ₁₆ "	OC- углерод. сталь	-
		6 ¹ / ₈ "	5 ¹¹ / ₃₂ "	OS- нерж. сталь	-
		-	-	AL- алюминий	-
2"	270FGXFG	7 ¹⁷ / ₃₂ "	4 ¹ / ₂ "	OC- углерод. сталь	-
		6 ¹¹ / ₁₆ "	5 ⁹ / ₃₂ "	OS- нерж. сталь	-
		-	-	AL- алюминий	-
3"	370FGXFG	10 ¹ / ₈ "	5 ³ / ₄ "	OC- углерод. сталь	-
		8 ¹ / ₄ "	6 ¹⁵ / ₃₂ "	OS- нерж. сталь	-
		-	-	AL- алюминий	-
4"	470FGXFG	-	-	OC- углерод. сталь	-
		10 ⁵ / ₈ "	7 ¹⁹ / ₃₂ "	OS- нерж. сталь	-
		-	-	AL- алюминий	-

Соединения поставляются стандартно со следующими деталями:

- уплотнения Vupa-N для повышенного давления и пыли
- из углеродистой стали для шарикоподшипника

Соединения типа O-Ring

- уплотнения для повышенного давления O-Ring обеспечивают надежную герметичную от пролива как при высоком, так и при низком давлении, а также более плавное вращение и меньший крутящий момент
- в наличии есть пружинные тефлоновые уплотнения до 3"
- соединения типа O-Ring из углеродистой стали и нержавеющей стали обеспечивают большую прочность и коррозиестойчивость, если используются в оборудовании с низким крутящим моментом

Соединения типа V-Ring

- пружинная тройная система уплотнения V-Ring обеспечивает надежную герметизацию от пролива как при высоком, так и при низком давлении, и имеют более долгий срок службы по сравнению с уплотнениями O-Ring
- соединения 3" и 8" из углеродистой стали изготавливаются из специальной марки синтетической стали с упрочненными огнем двойными дорожками для подшипников для повышения их способности к нагрузкам и для увеличения срока службы
- соединения из нержавеющей стали 316 имеют самую высокую сопротивляемость к коррозии

Техническая информация

Пользование рукавами

Поворотные соединения компенсируют перекручивание рукава (тип 20 или тип 60), их нужно тщательно выбирать, поскольку рукав может быть достаточно жестким, чтобы генерировать нужный крутящий момент, чтобы соединение сработало.

Во многих случаях перекручивание вызвано горизонтальным движением, которого можно избежать, пользуясь поворотным соединением, предназначенным для движения по горизонтали (тип 40 или тип 30).

Там, где это невозможно, можно использовать поворотные рукавы, которые обычно без шарикоподшипников, которые требуют меньшего крутящего момента для вращения.

Некоторые виды рукавов не генерируют даже небольшого крутящего момента, необходимого для поворотного рукава и в их число попадают многие металлические рукавы. Другие рукавы достаточно жесткие для любого вращения. Сюда относятся армированные рукавы.

Стандартные соединения

Размеры:	от 1 ^{1/2} " до 8"
Материалы:	ковкий чугун
Давление:	разрешенное рабочее давление до 1000 psi
Подробности:	применяется в широких областях производства, конструкция прочная и не очень тяжелая
Применение:	<ul style="list-style-type: none"> • коммерческое/промышленное строительство • шахты • производство
Взаимозаменяемы:	<ul style="list-style-type: none"> • Victaulic's #7 • Grinnell's #7001



Стандартные соединения

№ детали		Номинальный размер (дюймы)	Внешний диаметр трубы	Максимальное рабочее давление	Максимальная нагрузка конца Lbs	Приблизительный вес Lbs
с EPDM	с BUNA-N					
C115	C115BU	1 ^{1/2} "	1.900	1000 p.s.i.	2835	2.2
C12	C12BU	2"	2.375	1000 p.s.i.	4430	2.9
C125	C125BU	2 ^{1/2} "	2.875	1000 p.s.i.	6492	3.1
C13	C13BU	3"	3.500	1000 p.s.i.	9621	3.7
C14	C14BU	4"	4.500	1000 p.s.i.	15904	6.3
C16	C16BU	6"	6.625	1000 p.s.i.	34472	13.3
C18	C18BU	8"	8.625	800 p.s.i.	46741	20.4

Соединения Rigidlok

Размеры:	от 1 ^{1/2} " до 6"
Материалы:	ковкий чугун
Давление:	разрешенное рабочее давление до 1000 psi
Подробности:	соединение Rigidlok запатентовано и обеспечивает жесткое соединение труб. Соединение охватывает больший участок трубы еще прочнее за счет затягивания болтов. Новая конструкция, действующая по принципу болт-отверстие-сдвиг позволяет применять ее во многих областях производства
Взаимозаменяемы:	<ul style="list-style-type: none"> • Victaulic's #07 • Grinnell's #7401(старый стиль) /7007



Соединения Rigidlok

№ детали с EPDM	Nominal с BUNA-N	Номинальный размер (дюймы)	Внешний диаметр	Толщина стенки	Max Number	Максимальное рабочее давление	Максимальная нагрузка конца	Отделение закрепленного конца трубы
R715	R715BU	1 ^{1/2} "	1.900	0.145	40	500 p.s.i.	2835	0.13
R72	R72BU	2"	2.375	0.154	40	500 p.s.i.	4430	0.13
R725	R725BU	2 ^{1/2} "	2.875	0.203	40	500 p.s.i.	6492	0.13
R73	R73BU	3"	3.500	0.216	40	500 p.s.i.	9621	0.13
R74	R74BU	4"	4.500	0.237	40	500 p.s.i.	12720	0.25
R75	R75BU	5"	5.523	0.258	40	500 p.s.i.	19440	0.25
R76	R76BU	6"	6.625	0.280	40	500 p.s.i.	27570	0.25

Легкие соединения

Размеры:	от 1 ^{1/2} " до 6"
Материалы:	ковкий чугун
Давление:	разрешенное рабочее давление до 500 psi
Подробности:	запатентованное соединение применяется в тех случаях, когда требуется небольшое внутреннее давление и когда вес является существенным фактором.
Взаимозаменяемы:	<ul style="list-style-type: none"> • Victaulic's #75 • Grinnell's #7000



Легкие соединения

№ детали	Номинальный размер (дюймы)		Внешний диаметр трубы	Максимальное рабочее давление	Максимальная нагрузка конца Lbs	Приблизительный вес Lbs
	с EPDM	с BUNA-N				
L215	L215BU	1 ^{1/2} "	1.900	500 p.s.i.	1418	1.5
L02	L02BU	2"	2.375	500 p.s.i.	2215	1.9
L025	L025BU	2 ^{1/2} "	2.875	500 p.s.i.	3246	2.0
L03	L03BU	3"	3.500	500 p.s.i.	4811	2.7
L04	L04BU	4"	4.500	500 p.s.i.	6362	4.3
L05	L06BU	5"	5.563	500 p.s.i.	9722	5.9
L06	L06BU	6"	6.625	500 p.s.i.	13789	7.1

Соединения Hingelok

Размеры:	от 1 ^{1/2} " до 6"
Материалы:	ковкий чугун
Давление:	разрешенное рабочее давление до 300 psi
Подробности:	запатентованное соединение предназначено для тех случаев, когда нужно быстро соединить или разъединить трубу. Две половины соединения прикреплены на петлях для более удобного обращения с ними и крепятся друг с другом посредством ручки кулачкового действия. Соединения размера от 1.5" до 4" снабжены деталями в виде коленчатого рычага, а размером 5" и 6" болтом в виде коленчатого рычага для крепления ручки к корпусу. Замыкающий штырь, проходящий через ручку, предотвращает случайный разъем соединения.
Взаимозаменяемы:	<ul style="list-style-type: none"> • Victaulic's #78 • Grinnell's #7003



Соединения Hingelok

№ детали		Номинальный размер (дюймы)	Внешний диаметр трубы	Максимальное рабочее давление	Максимальная нагрузка конца Lbs	Приблизительный вес Lbs
с EPDM	с BUNA-N					
H315	H315BU	1 ^{1/2} "	1.900	300 p.s.i.	850	1.5
H32	H32BU	2"	2.375	300 p.s.i.	1329	2.0
H325	H325BU	2 ^{1/2} "	2.875	300 p.s.i.	2120	3.0
H33	H33BU	3"	3.500	300 p.s.i.	2886	3.8
H34	H34BU	4"	4.500	300 p.s.i.	4771	6.8
H36	H36BU	6"	6.625	300 p.s.i.	10341	12.7

Фитинги для концов Victualic Groove

Размеры:	от 2" до 6"
Материалы:	ковкий чугун
Давление:	разрешено до 1000 psi
Описание:	обеспечивает минимальное падение давление и равномерное усилие. Взаимозаменяемы с типами Victualic и Grinnell, перечисленными ниже
Взаимозаменяемы:	<ul style="list-style-type: none"> • Victaulic's #10 • Grinnell's #7050



Коленчатый патрубок 90°*

№ детали	Номинальный Размер	От центра до конца	Прибл. вес
L502	2"	3 ¹ / ₄ "	1.9lbs
L5025	2 ¹ / ₂ "	3 ³ / ₄ "	3.1lbs
L503	3"	4 ¹ / ₄ "	4.7lbs
L5035	3 ¹ / ₂ "	4 ¹ / ₂ "	5.9lbs
L504	4"	5"	7.8lbs
L505	5"	5 ¹ / ₂ "	11.8lbs
L506	6"	6 ¹ / ₂ "	18.1lbs

Взаимозаменяемы:	<ul style="list-style-type: none"> • Victaulic's #10 • Grinnell's #7050
-------------------------	---



Тройник*

№ детали	Номинальный Размер	От центра до конца	Прибл. вес
T602	2"	3 ¹ / ₄ "	2.9lbs
T6025	2 ¹ / ₂ "	3 ³ / ₄ "	4.9lbs
T603	3"	4 ¹ / ₄ "	7.2lbs
T6035	3 ¹ / ₂ "	4 ¹ / ₂ "	9.8lbs
T604	4"	5"	12.3lbs
T605	5"	5 ¹ / ₂ "	21.8lbs
T606	6"	6 ¹ / ₂ "	26.8lbs

Взаимозаменяемы:	<ul style="list-style-type: none"> • Victaulic's #20 • Grinnell's #7060
-------------------------	---



Ниппели переходники наружная резьба NPT x конец с пазом

№ детали	Номинальный Размер	От центра до конца	Прибл. вес
A712	2"	4"	1.2lbs
A7125	2 ¹ / ₂ "	4"	1.9lbs
A713	3"	4"	2.5lbs
A714	4"	6"	5.5lbs
A715	5"	6"	7.4lbs
A716	6"	6"	9.5lbs

Взаимозаменяемы:	<ul style="list-style-type: none"> • Victaulic's #40 • Grinnell's #7081
-------------------------	---

*покрашены

Уплотнения

- Размеры:** 1¹/₂" to 8"
- Compounds:** EPDM
Синтетический каучук Buna-N
- Подробности:**
- используйте уплотнение со смазкой
 - проверьте, чтобы уплотнение соответствовало коду цветов
 - если не указано другого, все уплотнения годны для работы при максимальной температуре 38°C



GASKETS

№ детали	Размер	Диапазон температур	Цветовой код	Материал	Область применения
G150E	1 ¹ / ₂ "	-40 F to +230 F	Зеленый	EPDM	Вода, разбавленная кислота, щелочи,
G200E	2"	-40 F to +230 F	Зеленый	EPDM	соли, многие химические вещества,
G250E	2 ¹ / ₂ "	-40 F to +230 F	Зеленый	EPDM	не содержащие углеводорода, масел
G300E	3"	-40 F to +230 F	Зеленый	EPDM	и газов, воздуха, (не масляных испарений),
G400E	4"	-40 F to +230 F	Зеленый	EPDM	температура от -40° до 110°C. Отличная
G500E	5"	-40 F to +230 F	Зеленый	EPDM	сопротивляемость окислению.
G600E	6"	-40 F to +230 F	Зеленый	EPDM	
G800E	8"	-40 F to +230 F	Зеленый	EPDM	НЕ ПРИМЕНЯТЬ С УГЛЕВОДОРОДОМ
G150T	1 ¹ / ₂ "	-20 F to +180 F	Оранжевый	Buna-N	Нефтепродукты, овощные масла,
G200T	2"	-20 F to +180 F	Оранжевый	Buna-N	минеральные масла, воздух,
G250T	2 ¹ / ₂ "	-20 F to +180 F	Оранжевый	Buna-N	загрязненный нефтяными маслами.
G300T	3"	-20 F to +180 F	Оранжевый	Buna-N	Температура воздуха, паров масла от -29° до 66°C
G400T	4"	-20 F to +180 F	Оранжевый	Buna-N	to 150 F (-29 C to 66 C).
G500T	5"	-20 F to +180 F	Оранжевый	Buna-N	НЕ ПРИМЕНЯТЬ ДЛЯ ГОРЯЧЕЙ ВОДЫ.
G600T	6"	-20 F to +180 F	Оранжевый	Buna-N	
G800T	8"	-20 F to +180 F	Оранжевый	Buna-N	

Болты: не подвергнуты обработке, головка овальная

Гайки: шестигранные гайки из углеродистой электротехнической стал

Гайки и болты

№ детали	Описание болта Groove lock
GLBLT38	3/8" x 2 ¹ / ₄ "
GLBLT50	1/2" x 3"
GLBLT62	5/8" x 3 ¹ / ₄ "
GLBLT75	3/4" x 4 ¹ / ₂ "
GLBLT87	7/8" x 5"

Быстроразъемные соединения из латуни тип GEKA

Размеры:	от 3/8" до 1 1/2"
Comounds:	латунь
Давление:	максимальное рабочее давление 45 psi
Описание:	обеспечивает дешевый способ транспортировки воды под низким давлением



Конец под рукав

№ детали	Размер
RENE038B	3/8"
RENE050B	1/2"
RENE075B	3/4"
RENE100B	1"
RENE125B	1 1/4"
RENE150B	1 1/2"



Конец под рукав с внутренней резьбой

№ детали	Размер
REF038B	3/8"
REF050B	1/2"
REF075B	3/4"
REF100B	1"
REF125B	1 1/4"
REF150B	1 1/2"



Глухая заглушка

№ детали

RE BCB



Уплотнения

№ детали

RESG

Быстроразъемные соединения из латуни тип GEKA

Размеры:	от 1/2" до 4"
Материалы:	латунь, ковкий чугун, пластичный чугун, нержавеющая сталь 316 и полипропилен
Описание:	и доставка соединений под рукав – только параллельная резьба BSP



Серия KSB – (наружная резьба)

№ детали	Размер	Материал
KSM050B	1/2"	Латунь
KSM075B	3/4"	Латунь
KSM100B	1"	Латунь
KSM125B	1 1/4"	Латунь
KSM150B	1 1/2"	Латунь
KSM200B	2"	Латунь
KSM250B	2 1/2"	Латунь
KSM300B	3"	Латунь
KSM400B	4"	Латунь



Серия KSB – (внутренняя резьба)

№ детали	Размер	Материал
KSF050B	1/2"	Латунь
KSF075B	3/4"	Латунь
KSF100B	1"	Латунь
KSF125B	1 1/4"	Латунь
KSF150B	1 1/2"	Латунь
KSF200B	2"	Латунь
KSF250B	2 1/2"	Латунь
KSF300B	3"	Латунь
KSF400B	4"	Латунь



Серия KSM – (наружная резьба)

№ детали	Размер	Материал
KSM125M	1 1/4"	Пластичный чугун
KSM150M	1 1/2"	Пластичный чугун
KSM200M	2"	Пластичный чугун
KSM250M	2 1/2"	Пластичный чугун
KSM300M	3"	Пластичный чугун
KSM400M	4"	Пластичный чугун
KSM600M	6"	Пластичный чугун
S15-A	1 1/4"	Ковкий чугун
S20-A	1 1/2"	Ковкий чугун
S25-A	2"	Ковкий чугун
S36-A	3"	Ковкий чугун
S40-A	4"	Ковкий чугун



Серия KSF – (внутренняя резьба)

№ детали	Размер	Материал
KSF125M	1 ¹ / ₄ "	Пластичный чугун
KSF150M	1 ¹ / ₂ "	Пластичный чугун
KSF200M	2"	Пластичный чугун
KSF250M	2 ¹ / ₂ "	Пластичный чугун
KSF300M	3"	Пластичный чугун
KSF400M	4"	Пластичный чугун
KSF600M	6"	Пластичный чугун
S17-A	1 ¹ / ₄ "	Ковкий чугун
S22-A	1 ¹ / ₂ "	Ковкий чугун
S27-A	2"	Ковкий чугун
S38-A	3"	Ковкий чугун
S42-A	4"	Ковкий чугун



От KSSS 316 до BS2464 – шестигранная наружная резьба

№ детали	Размер	Материал
KSM100SS	1"	Нержавеющая сталь
KSM125SS	1 ¹ / ₄ "	Нержавеющая сталь
KSM150SS	1 ¹ / ₂ "	Нержавеющая сталь
KSM200SS	2"	Нержавеющая сталь
KSM250SS	2 ¹ / ₂ "	Нержавеющая сталь
KSM300SS	3"	Нержавеющая сталь
KSM400SS	4"	Нержавеющая сталь



От KSSS 316 до BS2464 – гайка lug с внутренней резьбой

№ детали	Размер	Материал
KSF100SS	1"	Нержавеющая сталь
KSF125SS	1 ¹ / ₄ "	Нержавеющая сталь
KSF150SS	1 ¹ / ₂ "	Нержавеющая сталь
KSF200SS	2"	Нержавеющая сталь
KSF250SS	2 ¹ / ₂ "	Нержавеющая сталь
KSF300SS	3"	Нержавеющая сталь
KSF400SS	4"	Нержавеющая сталь



Серия KSM – (наружная резьба)

№ детали	Размер
KSM 150PP	1 ¹ / ₂ "
KSM 200PP	2"
KSM 300PP	3"
KSM400PP	4"



Серия KSF – (внутренняя резьба)

№ детали	Размер
KSF 150PP	1 ¹ / ₂ "
KSF 200PP	2"
KSF 300PP	3"
KSF 400PP	4"



Уплотнение из резины

№ детали	Размер
KRW5	3/8"
KRW10	1"
KRW15	1 1/4"
KRW20	1 1/2"
KRW25	2"
KRW30	2 1/2"
KRW35	3"
KRW40	4"
KRW50	5"
KRW 60	6"
KRW80	8"



Уплотнение из неопрена

№ детали	Размер
KNW5	3/8"
KNW10	1"
KNW15	1 1/4"
KNW20	1 1/2"
KNW25	2"
KNW30	2 1/2"
KNW35	3"
KNW40	4"
KNW50	5"
KNW 60	6"
KNW80	8"



Уплотнение из кожи

№ детали	Размер
KLW5	3/8"
KLW10	1"
KLW15	1 1/4"
KLW20	1 1/2"
KLW25	2"
KLW30	2 1/2"
KLW35	3"
KLW40	4"



Соединение под рукав для дренажных работ и чистки сточных колодцев – внутренняя резьба

№ детали	Размер	THREAD	Материал
GEF300P	3"	URT	Полипропилен
GEF400P	4"	URT	Полипропилен
GEF300A	3"	URT	Алюминий
GEF400A	4"	URT	Алюминий



Соединение под рукав для дренажных работ и чистки сточных колодцев – наружная резьба

№ детали	Размер	THREAD	Материал
GEM300P	3"	URT	Полипропилен
GEM400P	4"	URT	Полипропилен
GEM300A	3"	URT	Алюминий
GEM400A	4"	URT	Алюминий



Соединение под рукав для дренажных работ и чистки сточных колодцев – глухая заглушка для рукава

№ детали	Размер	THREAD	Материал
GEBC300P	3"	URT	Полипропилен
GEBC400P	4"	URT	Полипропилен
GEBC300A	3"	URT	Алюминий
GEBC400A	4"	URT	Алюминий
GEBC300G	3"	URT	Gunmetal

Комбинированные ниппели King

Ниппели выполнены из труб под прямые концы рукавов. Все виды с наружной резьбой NPT или BSPT. **Рекомендуется использовать для низкого давления для совместимых жидкостей, но не для веществ под давлением, таких как азот при размере 1¹/₄" или больше.** Рабочее давление изменяется от размера рукава, типа и количества установленных заглушек, места их установки, рабочей температуры и транспортируемого материала. Для перекачки масла в соответствии с RMA нужно испытать длину рукава, умножив рабочее давление на 1,5, в течении 15 минут, проследив, чтобы не было утечки и чтобы соединение осталось на месте. Получите рекомендации у компании Dixon для специфических нужд или изучите рекомендации в таблице давлений в техническом разделе в конце каталога. **Ниппели King не рекомендуются для пара.**



Облицованная сталь резьба BSPT

№ детали	Размер
STC10A	1"
STC15A	1 ¹ / ₄ "
STC20A	1 ¹ / ₂ "
STC25A	2"
STC35A	3"
STC40A	4"
STC50A	5"
STC60A	6"



Облицованная сталь резьба NPT

№ детали	Размер
STC1	1/2"
STC5	3/4"
STC10	1"
STC15	1 ¹ / ₄ "
STC20	1 ¹ / ₂ "
STC25	2"
STC30	2 ¹ / ₂ "
STC35	3"
STC40	4"
STC50	5"
STC60	6"
STC80	8"
STC100	10"
STC120	12"



Необлицованная сталь резьба BSP *

№ детали	Размер
STV10	1"
STV15	1 ¹ / ₄ "
STV20	1 ¹ / ₂ "
STV25	2"
STV30	2 ¹ / ₂ "
STV35	3"
STV40	4"
STV50	5"
STV60	6"
STV80	8"
STV100	10"
STV120	12"



Необлицованная сталь концы под наклоном – резьба NPT

№ детали	Размер
STB1	1/2"
STB5	3/4"
STB10	1"
STB15	1 1/4"
STB20	1 1/2"
STB25	2"
STB30	2 1/2"
STB35	3"
STB40	4"
STB50	5"
STB60	6"
STB80	8"
STB100	10"
STB120	12"



Облицованная сталь для пластиковых труб – резьба NPT

№ детали	Размер
SAP1	1/2"
SAP6	3/4"
SAP11	1"
SAP16	1 1/4"
SAP21	1 1/2"
SAP26	2"
SAP31	2 1/2"
SAP36	3"
SAP46	4"
SAP66	6"



Нержавеющая сталь 316 - резьба BSPT

№ детали	Размер
RST10A	1"
RST15A	1 1/4"
RST20A	1 1/2"
RST25A	2"
RST35A	3"
RST40A	4"



Нержавеющая сталь 316 - резьба NPT

№ детали	Размер
RST1	1/2"
RST5	3/4"
RST10	1"
RST15	1 1/4"
RST20	1 1/2"
RST25	2"
RST30	2 1/2"
RST35	3"
RST40	4"
RST50	5"
RST60	6"
RST80	8"



Латунь - резьба NPT

№ детали	Размер
BST1	1/2"
BST5	3/4"
BST10	1"
BST15	1 1/4"
BST20	1 1/2"
BST25	2"
BST30	2 1/2"
BST35	3"
BST40	4"
BST50	5"



Алюминий - резьба NPT

№ детали	Размер
AST1	1/2"
AST5	3/4"
AST10	1"
AST15	1 1/4"
AST20	1 1/2"
AST25	2"
AST30	2 1/2"
AST35	3"
AST40	4"
AST50	5"
AST60	6"



Нейлон Tuff-lite - резьба NPT

№ детали	Размер
THN15	1 1/4"
THN20	1 1/2"
THN25	2"
THN35	3"



Полипропилен Tuff-lite - резьба NPT

№ детали	Размер
PPN44	1/2"
PPN66	3/4"
PPN88	1"
HB150	1 1/2"
HB200	2"
HB300	3"



Стальные наконечники для рукава King

№ детали	Размер	TYPE
KM21	1/4"	Каждый конец для одной заглушки
KM251	5/16"	Каждый конец для одной заглушки
KM41	1/2"	Каждый конец для одной заглушки
KM51	5/8"	Каждый конец для одной заглушки
KM61	3/4"	Каждый конец для одной заглушки
KM81	1"	Каждый конец для одной заглушки
KM101	1 1/4"	Каждый конец для одной заглушки
KM121	1 1/2"	Каждый конец для одной заглушки
KM42	1/2"	Каждый конец для двух заглушек
KM52	5/8"	Каждый конец для двух заглушек
KM62	3/4"	Каждый конец для двух заглушек
KM82	1"	Каждый конец для двух заглушек
KM102	1 1/4"	Каждый конец для двух заглушек
KM122	1 1/2"	Каждый конец для двух заглушек
KM162	2"	Каждый конец для двух заглушек



Стальные наконечники для рукава King

№ детали	Размер	Материал
DMA	1/4"	Сталь
DMB	3/8"	Сталь
DM1	1/2"	Сталь
DM5	5/8"	Сталь
DM6	3/4"	Сталь
DM11	1"	Сталь
DM16	1 1/4"	Сталь
DM18	1 3/8"	Сталь
DM21	1 1/2"	Сталь
DMXL21*	1 1/2"	Сталь
DM26	2"	Сталь
DMXL26*	2"	Сталь
DM31	2 1/2"	Сталь
DM36	3"	Сталь
DM46	4"	Сталь
DM51	5"	Сталь
DM66	6"	Сталь
DM86	8"	Сталь
DM100	10"	Сталь
DM120	12"	Сталь
RDMA	1/4"	Нерж. сталь 316
RDMB	3/8"	Нерж. сталь 316
RDM1	1/2"	Нерж. сталь 316
RDM6	3/4"	Нерж. сталь 316
RDM11	1"	Нерж. сталь 316
RDM16	1 1/4"	Нерж. сталь 316
RDM21	1 1/2"	Нерж. сталь 316
RDM26	2"	Нерж. сталь 316
RDM36	3"	Нерж. сталь 316
RDM46	4"	Нерж. сталь 316

* XL Series is extra long



Латунные наконечники для рукава King

№ детали	Размер	Материал
BM15	3/16"	Латунь
BM2	1/4"	Латунь
BM25	5/16"	Латунь
BM3	3/8"	Латунь
BM4	1/2"	Латунь
BM6	3/4"	Латунь
BM8	1"	Латунь

СОЕДИНЕНИЯ ДЛЯ ВОЛЫ

По требованию могут поставляться концы из нержавеющей стали 316. Также могут изготавливаться с фланцем, подходящим для заглушек Boss



Привариваемые концы рукавов с фланцами, серии FHS			
№ детали	Размер	Описание	Материал
50DFHT	1/2"	BS10TableD	Сталь
75DFHT	3/4"	BS10TableD	Сталь
100DFHT	1"	BS10TableD	Сталь
125DFHT	1 1/4"	BS10TableD	Сталь
150DFHT	1 1/2"	BS10TableD	Сталь
200DFHT	2"	BS10TableD	Сталь
250DFHT	2 1/2"	BS10TableD	Сталь
300DFHT	3"	BS10TableD	Сталь
400DFHT	4"	BS10TableD	Сталь
500DFHT	5"	BS10TableD	Сталь
600DFHT	6"	BS10TableD	Сталь
800DFHT	8"	BS10TableD	Сталь
1000DFHT	10"	BS10TableD	Сталь
1200DFHT	12"	BS10TableD	Сталь
400EFHT	4"	BS10TableE	Сталь
500EFHT	5"	BS10TableE	Сталь
600EFHT	6"	BS10TableE	Сталь
800EFHT	8"	BS10TableE	Сталь
1000EFHT	10"	BS10TableE	Сталь
1200EFHT	12"	BS10TableE	Сталь
50ASAFHT	1/2"	ASA150	Сталь
75ASAFHT	3/4"	ASA150	Сталь
100ASAFHT	1"	ASA150	Сталь
125ASAFHT	1 1/4"	ASA150	Сталь
150ASAFHT	1 1/2"	ASA150	Сталь
200ASAFHT	2"	ASA150	Сталь
250ASAFHT	2 1/2"	ASA150	Сталь
300ASAFHT	3"	ASA150	Сталь
400ASAFHT	4"	ASA150	Сталь
500ASAFHT	5"	ASA150	Сталь
600ASAFHT	6"	ASA150	Сталь
800ASAFHT	8"	ASA150	Сталь
1000ASAFHT	10"	ASA150	Сталь
1200ASAFHT	12"	ASA150	Сталь
50NP16FHT	1/2"	BS4504PN16	Сталь
75NP16FHT	3/4"	BS4504PN16	Сталь
100NP16FHT	1"	BS4504PN16	Сталь
125NP16FHT	1 1/4"	BS4504PN16	Сталь
150NP16FHT	1 1/4"	BS4504PN16	Сталь
200NP16FHT	2"	BS4504PN16	Сталь
250NP16FHT	2 1/2"	BS4504PN16	Сталь
300NP16FHT	3"	BS4504PN16	Сталь
400NP16FHT	4"	BS4504PN16	Сталь
500NP16FHT	5"	BS4504PN16	Сталь
600NP16FHT	6"	BS4504PN16	Сталь
800NP16FHT	8"	BS4504PN16	Сталь
1000NP16FHT	10"	BS4504PN16	Сталь
1200NP16FHT	12"	BS4504PN16	Сталь



Привариваемые концы рукавов с фланцами из нержавеющей стали, серии FHS			
№ детали	Размер	Описание	Материал
100DFHTSS	1"	BS10TableD	Нерж. сталь 316
150DFHTSS	1 1/2"	BS10TableD	Нерж. сталь 316
200DFHTSS	2"	BS10TableD	Нерж. сталь 316
250DFHTSS	2 1/2"	BS10TableD	Нерж. сталь 316
300DFHTSS	3"	BS10TableD	Нерж. сталь 316
400DFHTSS	4"	BS10TableE	Нерж. сталь 316
100ASAFHTSS	1"	ASA150	Нерж. сталь 316
150ASAFHTSS	1 1/2"	ASA150	Нерж. сталь 316
200ASAFHTSS	2"	ASA150	Нерж. сталь 316
250ASAFHTSS	2 1/2"	ASA150	Нерж. сталь 316
300ASAFHTSS	3"	ASA150	Нерж. сталь 316
400ASAFHTSS	4"	ASA150	Нерж. сталь 316
100NP16SS	1"	BS4504PN16	Нерж. сталь 316
150NP16SS	1 1/2"	BS4504PN16	Нерж. сталь 316
200NP16SS	2"	BS4504PN16	Нерж. сталь 316
250NP16SS	2 1/2"	BS4504PN16	Нерж. сталь 316
300NP16SS	3"	BS4504PN16	Нерж. сталь 316
400NP16SS	4"	BS4504PN16	Нерж. сталь 316

Flange dimensional charts pages 38-39

Форсунки Washdown DINGA

Размеры:	1/2" внутренняя резьба BSP
Материал:	внутри облицовка из латуни или нержавеющей стали, прочные, устойчивые к испарению покрытие из синей резины
Давление:	максимальное рабочее давление 25 бар
Temperature:	максимальная рабочая температура 80°C
Delivery Rate:	25 л/мин при 5 барах



Форсунки Washdown DINGA для воды

№ детали

DWG050



Хвостовики из латуни

№ детали

Размер

BN44

1/2" резьба x 1/2" конец под рукав

BN64

1/2" резьба x 3/4" конец под рукав

Запчасти для DWG 050

№ детали

Описание

DWGRS

Предохранительный резиновый рукав

DWGN

Наконечник

DWGVB

Уплотнение для клапана

DWGH

Резиновая ручка

DWGS

Пружина





Изолированные форсунки для воды

№ детали

SN75

- клапан из латуни для тяжелых режимов с регулирующей
- в открытом положении перекрывает распыление любой формы
- цинковый корпус облицован хромом
- прочная ручка из нейлона
- резиновая направляющая для головки
- использование горячей воды до 82°C
- внутренняя резьба 3/4" BSP



Форсунки Pistol Grip для воды

№ детали

CSN75

- корпус цинковый металлизированный для тяжелых режимов работы
- заглушка перекрывает любое распыление
- легко управляемый рычаг
- шток клапана из бронзы и регулирующей части
- пружина из нержавеющей стали с уплотнением на долгий срок службы
- ручка с резьбой GHT поставляется с переходником на внутреннюю резьбу BSP 3/4"



Цельная форсунка из бронзы

№ детали

BTN75

- внутренняя резьба 3/4" BSP



Наружная резьба GHT x внутренняя резьба NPT/BSP подходят для указанных выше форсунок

№ детали

Внешняя x внутренняя

BA794

GHT x 1/2" NPT

BA796

GHT x 3/4" NPT

FM1076

GHT x 1" NPT



The Right Connection™

ТЕХНИЧЕСКАЯ ИНФОРМАЦИЯ

Hose & Hose Coupling Safety Information *pages 354-358*

Hose & Coupling **Давление** Recommendations *pages 359-363*

Corrosion Resistance Guide *pages 364-369*

Measurement & Conversion Information *pages 370-373*

Coupling, Flange & Резьба Information *pages 374-389*

Air Receiver, Filter, Regulator & Valve Information *pages 390-394*

Regulations: OSHA & MSHA *pages 395-396*

Glossary of Terms *pages 397-399*

Warranty *page 402*

Сопротивляемость коррозии соединительного материала

Внимание!

Приводимые ниже данные собраны из общедоступных источников и не должны использоваться без предварительной консультации и рекомендаций производителя относительно конкретного соединительного материала.

Ratings

Металл	Не – металл	Прокладка/материал уплотнения
1- отличная 2- хорошая 3- посредственная 4- не рекомендуется - получите информацию у производителя	А – приемлемая Х - не рекомендуется - получите информацию у производителя	Т - Teflon® V - Viton® E - EPDM, EPR N - Неопрен В - каучук «буна»

Примечания:

- (1) Рейтинг приводится для температуры 70° по Фаренгейту. Химическая совместимость в значительной степени зависит от температуры. При температуре отличной от 70° по Фаренгейту получите рекомендации от производителя.
- (2) Прокладка/материал уплотнения не обязательно приводится в порядке предпочтения.
- (3) Химическая совместимость материалов не обязательно указывает на оптимальность соединительного материала для данного конкретного случая из-за таких переменных как несоответствие хомута, особой конструкции шланга, материала прокладки и т.д.

При работе с опасными материалами необходимо проявлять особую осторожность

Торговые марки

Delrin®, Kevlar®, Teflon® and Zytel® являются зарегистрированными торговыми марками компании E.I. DuPont Nemours and Company.

Kalrez® и Viton® являются зарегистрированными торговыми марками компании DuPont Dow Elastomers.

Все остальные торговые марки, приводимые в иллюстрированном каталоге Диксон, являются собственностью их владельцев.

AGENT	ВЕЩЕСТВО	Алюминий	Медь	Бронза	Сплав Хастеллой 276	Ковкий чугун, Углерод. сталь	Моель	Нержавеющая сталь 304	Нержавеющая сталь 316	Нейлон	Полипропилен	Материал углеотложения
Acetate Solvents (Crude)	Ацетатные растворители (не очищенные)	1	X	X	1	2	2	1	1	A	X	T
Acetate Solvents (Pure)	Ацетатные растворители (чистые)	1	1	1	1	X	1	1	1	A	X	T
Acetic Acid (80%)	Уксусная кислота 80%	3	X	X	1	X	1	1	1	X	X	TEVNB
Acetic Acid (50%)	Уксусная кислота 50%	2	X	X	1	X	2	2	1	X	X	TEVNB
Acetic Acid (20%)	Уксусная кислота 20%	2	X	X	1	X	2	2	1	X	X	TEVNB
Acetic Acid (10%)	Уксусная кислота 10%	2	X	2	1	X	2	1	1	X	X	TEVNB
Acetic Anhydride	Уксусный ангидрид	2	X	2	1	2	2	2	2	X	X	TNB
Acetone	Ацетон	1	2	2	1	2	1	1	1	A	X	TE
Acetylene	Ацетилен	1	X	X	2	2	2	1	1	X	X	TEVNB
Alcohols	Спирты:											
Amyl Alcohol	Амиловый спирт	2	2	2	2	2	1	2	2	A	A	TEVNB
Benzyl Alcohol	Бензиловый спирт	2	2	2	2	2	1	1	1	X	A	TVB
Butyl Alcohol	Бутиловый спирт	1	2	1	2	2	1	1	1	A	A	TEVN
Diacetone Alcohol	Диацетоновый спирт	1	1	2	1	2	1	2	2	X	A	TE
Ethyl Alcohol	Этиловый спирт	1	2	2	1	2	2	2	2	X	A	TEVNB
Hexyl Alcohol	Гексильовый спирт	-	-	-	1	-	-	-	-	A	-	-
Isobutyl Alcohol	Изобутиловый спирт	-	-	-	-	-	-	-	-	A	-	-
Isopropyl Alcohol	Изопропиловый спирт	2	2	2	2	2	2	2	2	A	A	TEVNB
Methyl Alcohol (Methanol)	Метиловый спирт	2	2	2	1	2	2	2	2	A	A	TENB
Octyl Alcohol	Октиловый спирт	-	-	-	-	-	-	-	-	A	-	-
Propyl Alcohol	Пропиловый спирт	2	2	2	1	2	2	1	1	X	A	TEVNB
Aluminium	Алюминий:											
Aluminium Chloride (Aqua.)	Хлорид алюминия	X	X	X	1	X	X	X	X	A	A	TEVNB
Aluminium Fluoride (Sat.)	Фторид алюминия	2	-	-	-	X	2	X	2	X	A	TEVNB
Aluminium Nitrate (Sat.)	Нитрат алюминия	3	X	-	-	X	-	2	2	A	A	TEVNB
Aluminium Potassium Sulfate (Alum)	Калиево-алюминиевые квасцы	2	2	2	2	X	2	X	2	X	A	TEVNB
Aluminium Sulfate (Sat.)	Сульфат алюминия	X	X	2	2	X	2	-	2	A	A	TEVNB
Ammonia	Аммиак:											
Ammonia Anhydrous	Ангидрат Аммиака	1	X	X	2	1	1	2	1	A	X	TENB
Ammonia Gas	Аммиачный газ	X	X	X	1	1	X	1	1	A	X	TENB
Ammonia Nitrate	Нитрат аммиака	-	-	-	-	-	-	-	-	X	-	-
Ammonium	Аммоний											
Ammonium Bifluoride	Кислый фтористый аммоний	-	X	-	2	X	2	-	-	X	A	TEVB
Ammonium Carbonate (Sat.)	Карбонат аммония	2	X	X	2	2	2	2	2	A	A	TEVNB
Ammonium Casenate	Цезинит аммония	-	-	-	-	-	-	-	-	A	-	-
Ammonium Chloride (Sat.)	Хлорид аммония	X	X	2	2	X	2	X	2	A	A	TEVNB
Ammonium Hydroxide (Sat.)	Гидроксид аммония	2	X	X	2	1	X	2	2	A	A	TEVNB
Ammonium Nitrate	Нитрат аммония	2	X	X	-	X	X	-	-	A	A	TENB
Ammonium Phosphate (10-40%)	Фосфат аммония (10-40%)	X	X	X	-	X	2	1	2	A	A	TEVNB
Ammonium Sulfate (10-40%)	Сульфат аммония (10-40%)	X	X	3	2	X	2	X	2	A	A	TEVNB
Aniline	Анилин	-	X	2	2	X	2	1	1	X	X	TV
Arsenic Acid	Мышьяк	X	X	2	2	X	X	2	2	X	A	TEVNB
Asphalt	Битум	-	-	-	-	2	-	-	2	X	X	TV
Barium	Барий											
Barium Carbonate (Sat.)	Карбонат бария	X	2	2	2	2	2	2	2	A	A	TEVNB
Barium Chloride (Sat.)	Хлорид бария	-	2	2	1	-	2	X	-	A	A	TEVNB
Barium Hydroxide (Sat.)	Гидроксид бария	X	2	X	2	2	1	2	2	A	A	TEVNB
Barium Sulfate	Сульфат бария	2	2	2	-	X	2	2	2	A	A	TEVNB
Barium Sulfide	Сульфид бария	X	X	X	-	2	X	2	2	A	A	TEVNB
Beer	Дрожжевая бражка	1	2	2	1	2	1	1	1	A	A	TEVNB
Benzaldehyde	Бензальдегид	2	2	2	2	X	2	2	2	X	X	TE
Benzene, Benzol	Бензол	1	2	2	2	2	2	2	2	A	X	TV
Benzine	Бензин	-	-	-	-	-	-	-	-	A	X	-
Benzoic Acid	Бензойная кислота	2	2	2	-	X	2	2	2	X	X	TVN
Black Liquor	Чёрный щёлк	X	X	X	X	-	2	2	2	X	A	TEVNB
Bleach (12.5% Active Chlorine)	Отбеливатель (12.5% активного хлора)	X	-	-	1	X	-	-	X	X	A	TEVN
Borax	Пироборнокислый натрий	X	2	2	1	2	1	1	1	X	A	TEVNB
Boric Acid	Борная кислота	1	X	2	1	X	2	-	-	X	A	TEVNB
Brine Acid	Подкислённый рассол	-	2	2	1	-	-	-	-	X	A	TEVNB
Bromic acid	Бромоватая кислота	X	X	X	-	X	-	-	-	X	A	TEVN
Bromine Liquid	Бром	2	-	-	-	-	-	X	X	X	X	TV
Butadiene, Butylene	Бутадиен, бутилен	2	2	2	2	2	1	2	2	X	X	TVNB
Butane	Бутан	2	2	2	2	1	1	2	2	X	X	TV
Butyl Acetate	Бутилацетат	1	2	2	2	2	2	2	2	A	X	T
Butyric Acid	Масляная кислота	2	2	X	1	X	2	2	2	A	A	TV

AGENT	ВЕЩЕСТВО											
		Алюминий	Медь	Бронза	Сплав Хастеллой 276	Ковкий чугун, Углерод. сталь	Моель	Нержавеющая сталь 304	Нержавеющая сталь 316	Нейлон	Полипропилен	Материал уплотнения
Calcium	Кальций											
Calcium Bisulfate	Бисульфат кальция	X	-	X	-	X	X	X	2	X	A	T
Calcium Bisulfide	Бисульфид кальция	-	-	-	-	-	2	-	2	A	A	TVB
Calcium Bisulfite	Бисульфит кальция	X	X	2	2	X	X	-	2	X	A	TVNB
Calcium Bromide	Бромид кальция	X	G	G	-	X	G	E	X	X	X	T
Calcium Carbonate	Карбонат кальция	X	2	2	2	2	2	1	2	A	A	TEVB
Calcium Chloride (Sat.)	Хлористый кальций (нас.)	-	2	-	1	2	2	-	-	A	A	TEVNB
Calcium Hydroxide (Sat.)	Гидроокись кальция	X	2	X	-	2	2	2	2	A	A	TEVNB
Calcium Hypochlorite (Sat.)	Гипохлорит кальция	X	X	X	-	X	X	X	2	X	A	TEV
Carbon	Углерод											
Carbon Bisulfide	Сернистый углерод (carbon bisulfide)	1	X	2	2	2	X	2	2	A	X	TV
Carbon Dioxide (Dry)	Двуокись углерода (сухой)	1	1	2	1	2	1	2	2	A	A	TENB
Carbon Dioxide (Wet)	Двуокись углерода (влажный)	1	X	-	2	3	-	2	2	X	A	TENB
Carbon Disulfide	Сернистый углерод (carbon disulfide)	1	X	2	2	2	X	2	2	A	X	TV
Carbon Monoxide	Окись углерода	1	1	1	1	2	1	1	1	A	A	TEVNB
Carbon Tetrachloride	Тетрахлорид углерода	X	-	1	1	2	1	1	-	A	X	TV
Carbonic Acid	Углекислота	1	2	2	1	2	3	2	2	X	A	TEVNB
Castor Oil	Касторовое масло	2	2	2	1	2	1	2	2	X	A	TEVNB
Caustic Potash	Гидроокись калия	X	-	-	1	X	-	-	2	A	A	TEVNB
Caustic Soda (see Sodium Hydroxide)	Каустическая сода											
Cellosolves	Целлозолвы	2	2	2	2	2	2	2	2	X	A	TE
Chlorine (Liquid)	Жидкий хлорин	-	-	-	1	2	2	-	3	X	X	TV
Chloroform	Хлороформ	-	-	-	2	X	1	-	-	X	X	TV
Chlorosulfonic Acid	Хлорсульфоновая кислота	-	X	X	1	2	2	X	2	X	X	T
Clorox (Bleach, 5.5% CL)	Водный раствор гипохлорита (5.5%)	X	-	-	-	X	-	-	2	X	-	TEVB
Chromic Acid (50%)	Хромовая кислота (50%)	2	X	X	2	X	X	3	-	X	X	TVNB
Citric Acid	Лимонная кислота	3	X	X	1	X	2	-	-	X	A	TEVNB
Coke Oven Gas	Коксовый газ	2	3	3	-	2	2	2	2	X	X	TEVN
Copper	Медь											
Copper Chloride	Хлорид меди	X	X	X	2	X	X	X	X	A	A	TEVNB
Copper Cyanide	Цианид меди	X	X	X	1	-	X	2	2	X	-	TEVNB
Copper Sulfate	Сульфат меди	X	X	X	1	X	X	-	2	A	A	TEVNB
Cruylic Acid (Conc.)	Cruylic acid	2	2	X	-	2	3	2	2	X	X	TEV
Cyclohexane	Циклогексан	2	2	2	2	2	1	2	2	A	X	TVB
Detergents	Моющие вещества	2	2	2	1	2	-	1	2	A	A	TEVNB
Dextrose	Декстроза	2	-	-	2	-	2	-	-	A	A	TEVNB
Diesel Fuels	Дизельное топливо	1	1	1	2	2	-	1	1	A	X	TVB
Diethylamine	Диэтиламин	2	-	X	-	X	1	2	2	X	A	TN
Disodium Phosphate	Disodium Phosphate	-	-	-	-	1	-	-	1	A	A	TEV
Ethers	Простые эфиры	2	2	2	2	2	2	1	1	A	X	TB
Ethyl	Этил											
Ethyl Acetate	Этилацетат	-	-	2	2	2	2	2	2	A	X	T
Ethyl Chloride	Этилхлорид	-	-	2	2	2	2	-	1	A	X	TEVB
Ethylene	Этилен											
Ethylene Chloride	Хлористый этилен	-	-	-	-	2	2	-	-	A	X	TV
Ethylene Dichloride	Дихлорэтан	-	2	X	2	2	1	2	2	A	X	TV
Ethylene Glycol	Этиленгликоль	1	2	2	1	2	2	2	2	A	X	TEVNB
Ethylene Oxide	Этиленоксид	1	X	X	1	2	2	2	2	X	X	T
Fatty Acids	Жирные кислоты	1	3	3	1	X	2	-	1	A	A	TVNB
Ferric	Железистые соединения											
Ferric Chloride	Хлорид железа	X	X	2	2	X	X	X	X	X	A	TEVNB
Ferric Hydroxide	Гидроокись железа	-	-	-	1	-	2	1	1	A	-	TEVNB
Ferric Nitrate (10-50%)	Нитрат железа (10-50%)	X	X	X	-	X	X	2	2	X	A	TEVNB
Ferric Sulfate	Сульфат железа	X	X	X	-	X	2	-	-	X	A	TEVNB
Ferrous	Закисные соединения железа											
Ferrous Chloride (Sat.)	Дихлорид железа	X	X	2	2	-	X	X	X	X	A	TEVNB
Ferrous Sulfate	Сернокислое железо	2	2	2	2	X	2	2	-	X	A	TEVNB
Fluboric Acid	Fluboric acid	X	-	-	1	1	2	-	-	X	A	TEVNB
Formaldehyde (50%)	Формальдегид (50%)	-	2	2	2	X	2	1	1	X	A	TEN
Formic Acid (Anhyd.)	Муравьиная кислота	1	X	2	1	X	2	-	-	X	A	TEVN
Freon	Фреон											
Freon 11	Фреон 11	2	2	2	-	X	1	2	2	X	X	TVNB
Freon 12	Фреон 12	2	2	2	1	X	2	2	2	X	X	TVNB
Freon 22	Фреон 22	2	2	2	2	X	2	2	2	X	X	TN
Fruit Juices	Фруктовые соки	2	2	3	1	X	1	2	2	A	A	TVNB

AGENT	ВЕЩЕСТВО											
		Алюминий	Медь	Бронза	Сплав Хастеллой 276	Ковкий чугун, Углерод. сталь	Моель	Нержавеющая сталь 304	Нержавеющая сталь 316	Нейлон	Полипропилен	Материал уплотнения
Fuel Oil	Жидкое топливо	2	2	2	2	2	2	2	2	A	X	TVNB
Furfural	Фурфурол	2	2	2	2	2	2	2	2	A	X	TEN
Gasoline	Бензин											
Refined Gasoline	Очищенный бензин	2	2	2	2	2	2	2	2	A	X	TVNB
Sour Gasoline	Неочищенный бензин	X	2	2	2	2	X	2	2	A	X	TVNB
Gelatin	Нитроглицерин	2	2	2	-	X	2	2	2	A	A	TEVNB
Glucose	Глюкоза	2	2	2	-	2	2	2	2	A	A	TEVNB
Glue	Животный клей	2	2	2	1	2	2	-	2	-	A	TEVNB
Glycerine	Глицерин	1	1	2	1	2	1	1	1	A	A	TEVNB
Glycols	Этиленгликоль	2	2	2	-	2	2	2	2	A	A	TEVNB
Green Liquor	Зелёный щёлк	-	-	-	-	2	-	-	-	-	A	TEVNB
Heptane	Гептан	2	2	2	1	2	2	2	2	A	X	TVNB
Hexane	Гексан	2	2	2	1	2	2	1	1	A	X	TVNB
Hydrobromic Acid (50%)	Бромистоводородная кислота (50%)	X	X	X	2	X	X	X	X	X	A	TEV
Hydrobromic Acid (20%)	Бромистоводородная кислота (20%)	X	X	X	1	X	X	X	X	X	A	TEV
Hydrochloric Acid (20%)	Хлоридрат (20%)	X	X	X	1	X	3	X	X	X	A	TEVNB
Hydrochloric Acid (38%)	Хлоридрат (38%)	X	X	X	1	X	X	X	X	X	A	TEVN
Hydrocyanic Acid	Синильная кислота	2	X	X	2	2	2	2	2	X	A	TEVN
Hydrofluosilicic Acid (10-50%)	Кремнефтористоводородная кислота (10-50%)	X	2	X	2	X	2	X	2	X	-	TEVNB
Hydrogen	Водород											
Hydrogen Peroxide (50%)	Перекись водорода (50%)	-	X	X	2	X	2	-	-	X	A	TEV
Hydrogen Sulfide (Aq.)	Сероводород (вод.)	-	-	-	2	-	2	X	2	X	A	TE
Hydrogen Chloride (Dry Gas)	Хлороводород (сухой газ)	X	2	-	1	2	1	-	-	X	A	TEVN
Hydrogen Gas	Газообразный водород	1	1	1	1	-	1	1	1	X	A	TEVNB
Hypochlorous Acid	Гипохлористая кислота	X	X	X	2	X	X	X	X	X	X	TEV
Iodine	Йод	1	X	X	-	X	1	X	X	X	A	TEV
Isopropyl Ether	Простой изопропиловый эфир	-	2	2	-	-	2	1	2	A	X	T
Jet Fuel (JP4, JP5)	Реактивное топливо (JP4, JP5)	2	1	2	1	2	2	2	2	X	X	TV
Kerosene	Керосин	2	2	2	2	2	2	2	2	X	X	TVNB
Ketones	Кетон	2	2	2	1	2	2	2	2	A	X	T
Lactic Acid (25%)	Молочная кислота (25%)	3	2	2	1	X	X	-	-	A	A	TEVN
Lactic Acid (80%)	Молочная кислота (80%)	2	2	X	2	X	-	-	-	A	A	TEVN
Lard Oil	Олеомаргарин из свиного сала	2	-	2	1	3	2	2	2	A	A	TVB
Lead	Свинец											
Lead Acetate	Уксуснокислый свинец	X	X	X	2	X	2	2	2	X	A	TENB
Lead Chloride	Хлористый свинец	X	-	-	2	-	-	2	2	X	-	TVNB
Lead Sulfate	Сульфат свинца	X	-	-	2	X	2	2	2	X	-	TEVNB
Lime Sulphur	Известковая сера	X	X	X	-	X	2	2	2	X	A	TEVN
Linoleic Acid	Линолевая кислота	2	X	3	2	X	2	2	2	X	A	TVB
Linseed Oil	Льняное масло	2	2	2	2	2	2	2	2	A	A	TVNB
Lubricants (Oil)	Жидкая смазка	2	1	-	-	2	2	2	2	A	X	TVNB
Magnesium	Магний											
Magnesium Carbonate	Углекислый магний	2	-	-	-	-	2	2	2	X	A	TEVNB
Magnesium Chloride	Хлористый магний	X	X	2	1	-	-	-	-	X	A	TEVNB
Magnesium Hydroxide	Гидроокись магния	2	2	2	1	2	2	1	1	X	A	TEVNB
Magnesium Nitrate	Нитрат магния	2	2	2	1	2	2	2	2	X	A	TEVNB
Magnesium Oxide	Окись магния	-	-	-	-	-	-	-	-	X	-	-
Magnesium Sulfate	Сернокислый магний	2	-	2	-	-	1	2	2	X	A	TEVNB
Maleic Acid	Малеиновая кислота	-	2	3	2	X	-	-	2	X	A	TEV
Mercuric	Соединения с двухвалентной ртутью											
Mercuric Chloride	Двухлористая ртуть	X	X	X	-	X	X	X	-	X	A	TEVB
Mercuric Cyanide	Цианистая ртуть	X	X	X	2	X	2	2	2	X	A	TEVB
Mercury	Ртуть	X	X	X	1	2	-	1	1	A	A	TEVNB
Methane	Метан	1	1	2	1	2	1	1	1	A	X	TEVNB
Methanol	Метиловый спирт	2	2	2	1	2	2	2	2	A	A	TENB
Methyl	Метил											
Methyl Bromide	Бромистый метил	X	-	-	-	2	-	2	2	X	X	TV
Methyl Ethyl Ketone	Метилэтилкетон	2	2	2	2	2	2	2	2	A	X	TE
Methyl Isobutyl Ketone	Метилизобутилкетон	2	2	2	2	2	2	2	2	A	X	T
Methyl Methacrylate	Метиловый эфир метакриловой кислоты	2	-	-	-	X	-	2	2	X	A	T
Methylene Chloride	Хлористый метилен	-	2	2	X	2	-	-	-	A	X	T
Milk	Молоко	1	X	X	1	2	X	1	1	A	A	TEVNB
Mineral Oil	Минеральное топливо	2	1	-	-	2	1	1	2	A	A	TVNB
Muriatic Acid	Хлористо-водородная кислота	X	-	-	1	-	X	X	X	X	A	TV

AGENT	ВЕЩЕСТВО												
		Алюминий	Медь	Бронза	Сплав Хастеллой 276	Ковкий чугун, Углерод. сталь	Моель	Нержавеющая сталь 304	Нержавеющая сталь 316	Нейлон	Полипропилен	Материал уплотнения	
Napthalene	Нафталин	2	2	2	2	2	2	2	1	1	A	A	TV
Naptha	Нафта	2	2	2	2	2	2	2	2	2	A	X	TVB
Nickel	Никель												
Nickel Chloride	Хлористый никель	X	X	X	-	X	2	-	-	X	A		TEVNB
Nickel Sulfate	Сульфат никеля	X	X	-	2	-	-	2	2	X	A		TEVNB
Nitric	Азотистые соединения												
Nitric Acid (100%)	Азотная кислота (100%)	1	X	X	2	X	X	2	-	X	X		TV
Nitric Acid (50%)	Азотная кислота (50%)	X	X	X	1	X	X	2	-	X	X		TV
Nitric Acid (30%)	Азотная кислота (30%)	X	X	X	1	X	X	1	-	X	X		TV
Nitrobenzene	Нитробензол	1	2	2	-	2	2	2	2	A	A		T
Oils	Масла												
Castor Oil	Касторовое масло	2	2	2	1	2	1	2	2	A	A		TEVNB
Coconut Oil	Кокосовое масло	2	-	2	-	3	2	2	2	A	A		TVB
Corn Oil	Маисовое масло	2	2	2	-	2	2	-	2	A	A		TVNB
Cotton Seed Oil	Хлопковое масло	2	2	2	-	2	1	2	2	A	A		TVNB
Fuel Oil	Мазут	2	2	2	2	2	2	2	2	A	X		TVNB
Linseed Oil	Льняное масло	2	2	2	2	2	2	2	2	A	A		TVNB
Mineral Oil	Соляровое масло	2	1	-	-	2	1	1	2	A	A		TVNB
Silicon Oil	Силиконовое масло	2	1	2	-	2	-	2	2	A	A		TEVB
Vegetable Oil	Растительное масло	2	2	2	1	2	1	1	1	A	X		TVNB
Oleic Acid	Олеиновая кислота	2	3	2	2	2	1	-	1	A	X		TB
Oleum	Олеум	2	X	X	-	2	X	2	2	X	X		TV
Oxalic Acid (Sat.)	Щавелевая кислота (нас.)	2	-	2	2	X	2	X	X	X	A		TEV
Oxygen	Кислород	2	2	2	-	2	2	2	2	X	X		TEVNB
Palmitic Acid (Sat.)	Пальмитиновая кислота (нас.)	2	3	2	-	3	2	2	2	X	A		TVB
Paraffin	Парафин	2	2	2	2	2	2	2	2	A	A		TVNB
Perchloroethylene	Тетрахлорэтилен	2	2	2	2	2	1	-	-	X	X		TV
Petrolatum	Жидкий парафин	2	-	2	-	3	2	2	2	A	-		TVNB
Phenol (Carbolic Acid)	Фенол (карболовая кислота)	1	1	X	1	2	1	-	1	X	X		TV
Phosphoric Acid	Метафосфорная кислота												
Phosphoric Acid (25-50%)	Метафосфорная кислота (25-50%)	X	X	2	1	X	X	-	-	X	A		TEVN
Phosphoric Acid (50-85%)	Метафосфорная кислота (50-85%)	X	X	X	1	X	3	-	-	X	A		TEV
Photographic Solutions	Фотоэмульсионные растворы	-	-	-	-	X	1	1	1	X	X		TVNB
Phthalic Anhydride	Фталевый ангидрид	-	2	2	1	2	1	1	1	X	X		TEV
Picric Acid	Пикриновая кислота	1	X	X	2	X	X	2	2	X	-		TEVNB
Plating Solutions	Растворы для нанесения покрытия												
Brass Plating Solution	Раствор для покрытия латуни	-	-	-	1	-	-	-	2	X	A		TEVNB
Cadmium Plating Solution	Раствор для покрытия кадмием	-	-	-	1	-	-	-	2	X	A		TEVNB
Chrome 40% Plating Solution	Раствор для хромирования	X	2	2	1	X	X	2	2	X	A		TEVN
Copper (Cyanide) Plating Solution	Раствор для нанесения медного покрытия	-	-	-	1	-	-	-	-	X	A		TEVNB
Gold Plating Solution	Раствор для электролитического золочения	-	-	-	1	-	-	-	1	X	A		TEVNB
Iron Plating Solution	Раствор для ожелизации	-	-	-	-	-	-	-	-	X	A		TEVB
Lead Plating Solution	Раствор для освинцования	-	-	-	-	-	-	1	1	X	A		TEVNB
Nickel Plating Solution	Раствор для никелирования	-	-	-	1	-	-	1	1	X	A		TEVNB
Silver Plating Solution	Раствор для нанесения серебра	-	-	-	1	-	-	1	1	X	A		TEVNB
Tin Plating Solution	Раствор для нанесения олова	-	-	-	1	-	-	-	3	X	A		TEVNB
Zinc Plating Solution	Раствор для нанесения цинка	-	-	-	1	-	-	-	-	X	A		TEVNB
Potassium	Калий												
Potassium Acetate	Ацетат калия	X	X	X	-	2	-	-	-	A	A		TEVB
Potassium Bicarbonate (30%)	Бикарбонат калия (30%)	X	2	-	2	2	2	1	1	A	A		TEVNB
Potassium Carbonate (50%)	Карбонат калия (50%)	X	2	X	2	2	2	1	1	A	A		TEVNB
Potassium Chlorate (30%)	Хлорат калия (30%)	2	X	X	-	2	2	2	1	X	A		TEVNB
Potassium Chloride (30%)	Хлорид калия (30%)	X	X	2	-	2	1	-	-	A	A		TEVNB
Potassium Chromate (30%)	Хромовокислый калий (30%)	2	2	2	2	-	2	2	2	X	A		TEVB
Potassium Cyanide Solution (30%)	Цианид калия (30%)	X	X	X	2	2	2	2	2	X	A		TEVNB
Potassium Dichromate (30%)	Двухромовокислый калий (30%)	1	2	2	2	2	2	1	1	X	A		TEVB
Potassium Hydroxide (90%)	Гидроокись калия (90%)	X	X	X	2	-	2	X	-	X	A		TENB
Potassium Nitrate (80%)	Азотнокислый калий (80%)	1	2	2	2	2	2	2	2	X	A		TEVNB
Potassium Permanganate (20%)	Перманганат калия (20%)	2	2	2	1	2	2	2	2	X	A		TEVN
Potassium Sulfate (10%)	Сульфат калия (10%)	1	2	2	1	2	1	1	1	A	A		TEVNB
Propane	Пропан	1	1	1	2	2	1	2	2	X	X		TVB
Propylene Glycol	Пропиленгликоль	2	2	2	2	2	2	2	2	A	A		TVNB
Propylene Oxide (90%)	Окись пропилена (90%)	-	-	-	-	-	-	1	1	X	X		TE
Pyridine	Пиридин	2	2	2	-	2	2	2	2	A	X		T
Pyrogalllic Acid	Пирогалловая кислота	2	2	2	2	2	2	2	2	X	X		TVNB

AGENT	ВЕЩЕСТВО												
		Алюминий	Медь	Бронза	Сплав Хастеллой 276	Ковкий чугун, Углерод. сталь	Моель	Нержавеющая сталь 304	Нержавеющая сталь 316	Нейлон	Полипропилен	Материал уплотнения	
Silver Nitrate	Азотнокислое серебро	X	X	X	-	X	X	2	1	X	A	TEVNB	
Soap Solutions	Мыльный раствор	2	2	2	1	2	2	2	2	A	A	TEVNB	
Sodium	Натрий												
Sodium Acetate	Ацетат натрия	1	2	2	-	X	2	2	2	A	A	TEN	
Sodium Bicarbonate (20%)	Бикарбонат натрия (20%)	2	2	2	1	3	1	1	1	A	A	TEVNB	
Sodium Bisulfate	Бисульфат натрия	X	-	2	2	-	-	-	-	A	A	TEVNB	
Sodium Bisulfite	Бисульфит натрия	X	2	X	2	X	-	-	-	A	A	TEVNB	
Sodium Borate	Борнокислый натрий	2	2	2	2	3	2	2	2	A	A	TEVNB	
Sodium Perborate (10%)	Перборат натрия (10%)	2	X	2	2	2	2	2	2	X	A	TEVNB	
Sodium Carbonate	Карбонат натрия	X	2	-	2	2	1	-	2	A	A	TEVNB	
Sodium Chlorate (50%)	Хлорат натрия (50%)	2	2	2	1	X	1	2	2	X	A	TEVNB	
Sodium Cyanide	Цианид натрия	X	X	X	2	2	X	-	-	A	A	TEVNB	
Sodium Dichromate	Дихромат натрия	2	X	X	1	2	-	2	2	X	A	TE	
Sodium Hydroxide (70%)	Гидроокись натрия (70%)	X	X	X	1	3	1	2	2	X	A	TENB	
Sodium Hydroxide (50%)	Гидроокись натрия (50%)	X	X	3	1	3	1	1	-	X	A	TENB	
Sodium Hydroxide (30%)	Гидроокись натрия (30%)	X	2	3	2	2	1	1	1	X	A	TENB	
Sodium Chloride (30%)	Хлористый натрий (30%)	X	2	2	2	2	1	-	-	X	A	TEVNB	
Sodium Hypochlorite	Гипохлорит натрия	X	X	X	-	X	X	-	-	X	A	TEV	
Sodium Metaphosphate	Метафосфат натрия	X	X	2	-	X	2	2	2	X	X	TEVNB	
Sodium Nitrate (40%)	Нитрат натрия (40%)	1	2	-	-	2	2	1	1	A	A	TENB	
Sodium Perborate (10%)	Перборат натрия (10%)	2	X	2	2	2	2	2	2	X	A	TEVNB	
Sodium Peroxide (10%)	Перекись натрия (10%)	2	X	X	2	2	2	2	2	X	A	TEVNB	
Sodium Silicate	Силикат натрия	1	2	2	2	2	2	2	2	A	A	TEVNB	
Sodium Sulfate	Сульфат натрия	-	2	2	2	2	-	-	1	A	A	TEVNB	
Sodium Sulfide (50%)	Сульфид натрия (50%)	X	X	X	2	2	2	-	2	X	A	TEVNB	
Sodium Thiosulphate	Тиосульфат натрия	2	X	X	2	X	2	2	2	A	A	TEVNB	
Stannic Chloride	Хлористое олово	X	X	X	-	X	X	X	X	X	A	TEVNB	
Stannous Chloride	Хлористое олово	X	X	X	2	X	-	X	-	X	X	TEVNB	
Steam	Пар	-	-	-	-	-	-	-	-	X	-	-	
Stearic Acid	Октадекановая кислота	2	3	2	1	3	3	2	1	A	A	TVNB	
Stoddard's Solvent	Растворитель Стоддарта	2	2	2	1	2	2	2	2	A	A	TVB	
Sugar Liquors (Cane)	Сахарный раствор (тростниковый)	1	2	1	-	2	2	2	2	A	A	TEVNB	
Sugar Liquors (Beet)	Сахарный раствор (свекловичный)	1	2	1	-	2	1	1	1	A	A	TEVNB	
Sulfate Liquors	Соль серной кислоты	2	X	X	2	3	2	-	2	X	A	TVNB	
Sulfite Liquors	Сульфитный щёлоч	X	X	-	1	X	X	2	2	X	X	TVNB	
Sulfur Chloride	Хлорид серы	X	-	X	2	X	X	-	-	X	X	TV	
Sulfur Dioxide (Dry)	Двуокись серы (сухой)	2	2	2	2	1	2	-	2	X	A	TE	
Sulfur Trioxide	Триоксид серы	2	2	X	2	2	2	-	2	X	X	TEV	
Sulfuric Acid (10 10%)	Серная кислота (10%)	X	2	X	1	X	X	X	X	X	A	TEVNB	
Sulfuric Acid (100%)	Серная кислота (100%)	X	X	X	1	2	X	-	-	X	X	TV	
Sulfurous Acid	Сернистая кислота	2	2	X	-	X	X	X	-	X	A	TV	
Tannic Acid	Дубильная кислота	X	-	X	-	X	2	2	2	X	A	TEVNB	
Tanning Liquors	Дубильный раствор	1	-	2	1	-	-	1	1	X	A	TVNB	
Tartaric Acid	Винная кислота	-	-	2	2	-	-	1	1	A	A	TVNB	
Titanium Tetrachloride	Хлористый титан	X	X	X	2	2	2	-	2	X	X	TV	
Toluene	Толуол	1	1	1	1	1	1	1	1	A	X	TVB	
Tetrahydrofuran	Тетрагидрофуран	X	-	2	1	1	-	1	2	A	X	T	
Tomato Juice	Томатный сок	2	-	3	2	3	2	2	2	X	A	TEVNB	
Trichloroethylene	Трихлорэтилен	1	-	2	1	2	-	-	-	A	X	TV	
Triethanolamine	Триэтанолламин	2	X	2	2	2	2	2	2	A	X	TEVN	
Triethylamine	Триэтиламин	-	-	-	-	-	2	2	2	A	X	TVB	
Trisodium Phosphate (10%)	Тринатрийфосфат (10%)	X	2	-	1	2	2	1	1	A	A	TVNB	
Turpentine	Терпентин	2	X	2	2	2	1	1	1	X	X	TVB	
Urea (50%)	Мочевина (50%)	2	-	2	-	2	2	2	2	A	A	TEVNB	
Urine	Моча	-	-	-	-	2	-	1	1	X	A	TEVNB	
Vinegar	Пищевой уксус	2	X	2	2	2	2	2	2	X	A	TEVN	
Water Acid (Mine)	Кислотная вода (месторождение)	X	X	X	1	X	-	-	-	X	A	TEVNB	
Water (Distilled)	Дистиллированная вода	X	2	2	1	X	X	2	2	A	A	TEVNB	
Water (Sea)	Морская вода	2	2	2	1	X	2	2	2	A	A	TEVNB	
Whiskey	Виски	X	2	2	1	2	2	1	1	X	A	TEVNB	
White Liquor (Pulp)	Сульфатная варочная жидкость (взвесь)	2	-	X	2	X	X	2	2	X	A	TEVNB	
Wine	Вино	X	2	2	1	X	2	1	1	X	A	TEVNB	
Xylene	Ксилон	2	2	2	1	2	2	2	2	A	X	TV	
Zinc	Цинк												
Zinc Chloride	Хлорид цинка	X	X	X	2	X	-	X	2	A	A	TEVNB	
Zinc Nitrate	Нитрат цинка	-	-	-	-	-	-	2	2	X	A	TEVNB	
Zinc Sulfate (50%)	Сульфат цинка	X	2	2	2	X	2	1	1	X	A	TEVNB	



Измерительная информация

Меры давления

1 фунт на кв. дюйм = 144 фунта на кв. фут = 0,068 атмосферы = 2,042 дюйма ртути при 62° по Фаренгейту = 27,7 дюймов воды при 62° по Фаренгейту = 2,31 футов воды при 62° по Фаренгейту.

1 атмосфера = 30 дюймов ртути при 62° по Фаренгейту = 14,7 фунтов на кв. дюйм – 2116,3 фунтов на кв. фут = 33,95 фута воды при 62° по Фаренгейту.

1 фут воды при 62° по Фаренгейту = 62,355 фунта на кв. фут = 0,433 фунта на кв. дюйм.

1 дюйм ртути при 62° по Фаренгейту = 1,132 фута воды = 13,58 дюймов воды = 0,491 фунта на кв. дюйм.

Столб воды высотой 12 дюймов и диаметром 1 дюйм = 0,341 фунтов.

Постоянные переводной таблицы длин

Миллиметр x 0,39370 = дюйм

Метр x 39,370 = дюйм

Метр x 3,2808 = фут

Метр x 1,09361 = ярд

Километр x 3 280,8 = фут

Километр x 0,62137 = сухопутная миля

Километр x 0,53959 = морская миля

дюйм x 25,4001 = миллиметр

дюйм x 0,0254 = метр

фут x 0,30480 = метр

ярд x 0,91440 = метр

фут x 0,0003048 = километр

сухопутная миля x 1,60935 = километр

морская миля x 1.85325 = километр

Постоянные переводной таблицы весов

Грамм x 0,03527 = унция

Грамм x 0,033818 = жидкая унция (вода)

Килограмм x 35,27 = унция

Килограмм x 2,20462 = фунт

Унция x 28,35 = грамм

Жидкая унция (вода) x 29,57 = грамм

Унция x 0,02835 = килограмм

Фунт x 0,45359 = килограмм

Переводная таблица давлений

100 фунтов на кв. дюйм = 6.9 бар

600 фунтов на кв. дюйм = 41.4 бар

































































10 бар = 145 фунтов на кв. дюйм

250 фунтов на кв. дюйм = 17.25 бар

5 бар = 72.5 фунтов на кв. дюйм

25 бар = 362.5 фунтов на кв. дюйм

Переводная таблица долей и десятичных дробей

	ДЮЙМЫ	МИЛЛИМЕТРЫ		ДЮЙМЫ	МИЛЛИМЕТРЫ
	 .015625	.3969		 .515625	13.0969
 $\frac{1}{32}$.03125	.7938	 $\frac{17}{32}$.53125	13.4938
	 .046875	1.1906	 $\frac{35}{64}$.546875	13.8907
 $\frac{1}{16}$.0625	1.5875	 $\frac{9}{16}$.5625	14.2876
	 .078125	1.9844	 $\frac{37}{64}$.578125	14.6844
 $\frac{3}{32}$.09375	2.3813	 $\frac{19}{32}$.59375	15.0813
	 .109375	2.7781	 $\frac{39}{64}$.609375	15.4782
 $\frac{1}{8}$.125	3.1750	 $\frac{5}{8}$.625	15.8751
	 .140625	3.5719	 $\frac{41}{64}$.640625	16.2719
 $\frac{5}{32}$.15625	3.9688	 $\frac{21}{32}$.65625	16.6688
	 .171875	4.3656	 $\frac{43}{64}$.671875	17.0657
 $\frac{3}{16}$.1875	4.7625	 $\frac{11}{16}$.6875	17.4626
	 .203125	5.1594	 $\frac{45}{64}$.703125	17.8594
 $\frac{7}{32}$.21875	5.5563	 $\frac{23}{32}$.71875	18.2563
	 .234375	5.9531	 $\frac{47}{64}$.734375	18.6532
 $\frac{1}{4}$.250	6.3500	 $\frac{3}{4}$.750	19.0501
	 .265625	6.7469	 $\frac{49}{64}$.765625	19.4470
 $\frac{9}{32}$.28125	7.1438	 $\frac{25}{32}$.78125	19.8438
	 .296875	7.5406	 $\frac{51}{64}$.796875	20.2407
 $\frac{5}{16}$.3125	7.9375	 $\frac{13}{16}$.8125	20.6376
	 .328125	8.3344	 $\frac{53}{64}$.828125	21.0345
 $\frac{11}{32}$.34375	8.7313	 $\frac{27}{32}$.84375	21.4313
	 .359375	9.1282	 $\frac{55}{64}$.859375	21.8282
 $\frac{3}{8}$.375	9.5250	 $\frac{7}{8}$.875	22.2251
	 $\frac{25}{64}$.390625	9.9219	 $\frac{57}{64}$.890625	22.6220
 $\frac{13}{32}$.40625	10.3188	 $\frac{29}{32}$.90625	23.0188
	 .421875	10.7157	 $\frac{59}{64}$.921875	23.4157
 $\frac{7}{16}$.4375	11.1125	 $\frac{15}{16}$.9375	23.8126
	 .453125	11.5094	 $\frac{61}{64}$.953125	24.2095
 $\frac{15}{32}$.46875	11.9063	 $\frac{31}{32}$.96875	24.6063
	 .484375	12.3032	 $\frac{63}{64}$.984375	25.0032
 $\frac{1}{2}$.500	12.7001	 1	1.000	25.4001

Переводная таблица температур

Данные температур приводятся в средней (заштрихованной) колонке.
 Для температур, приводимых по Цельсию, аналогичные температуры по Фаренгейту приводятся в колонке справа. Для температур, приводимых по Фаренгейту, аналогичные температуры по Цельсию приводятся в колонке слева.

°C	°F	°C	°F	°C	°F	°C	°F	°C	°F
-73	-100	-148	5.0	41	105.8	33.3	92	197.6	
-68	-90	-130	5.6	42	107.6	33.9	93	199.4	
-62	-80	-112	6.1	43	109.4	34.4	94	201.2	
-57	-70	-94	6.7	44	111.2	35.0	95	203.0	
-51	-60	-76	7.2	45	113.0	35.6	96	204.8	
-46	-50	-58	7.8	46	114.8	36.1	97	206.6	
-40	-40	-40	8.3	47	116.6	36.7	98	208.4	
-34	-30	-22	8.9	48	118.4	37.2	99	210.2	
-29	-20	-4	9.4	49	120.2	37.8	100	212.0	
-23	-10	14	10.0	50	122.0				
-17.8	0	32	10.6	51	123.8	43	110	230	
-17.2	1	33.8	11.1	52	125.6	49	120	248	
-16.7	2	35.6	11.7	53	127.4	54	130	266	
-16.1	3	37.4	12.2	54	129.2	60	140	284	
-15.6	4	39.2	12.8	55	131.0	66	150	302	
-15.0	5	41.0	13.3	56	132.8	71	160	320	
-14.4	6	42.8	13.9	57	134.6	77	170	338	
-13.9	7	44.6	14.4	58	136.4	82	180	356	
-13.3	8	46.4	15.0	59	138.2	88	190	374	
-12.8	9	48.2	15.6	60	140.0	93	200	392	
-12.2	10	50.0	16.1	61	141.8	99	210	410	
-11.7	11	51.8	16.7	62	143.6	100	212	413.6	
-11.1	12	53.6	17.2	63	145.4	104	220	428	
-10.6	13	55.4	17.8	64	147.2	110	230	446	
-10.0	14	57.2	18.3	65	149.0	116	240	464	
-9.4	15	59.0	18.9	66	150.8	121	250	482	
-8.9	16	60.8	19.4	67	152.6	127	260	500	
-8.3	17	62.6	20.0	68	154.4	132	270	518	
-7.8	18	64.4	20.6	69	156.2	138	280	536	
-7.2	19	66.2	21.1	70	158.0	143	290	554	
-6.7	20	68.0	21.7	71	159.8	149	300	572	
-6.1	21	69.8	22.2	72	161.6	154	310	590	
-5.6	22	71.6	22.8	73	163.4	160	320	608	
-5.0	23	73.4	23.3	74	165.2	166	320	626	
-4.4	24	75.2	23.9	75	167.0	170	338	640	
-3.9	25	77.0	24.4	76	168.8	171	340	644	
-3.3	26	78.8	25.0	77	170.6	177	350	662	
-2.8	27	80.6	25.6	78	172.4	182	360	680	
-2.2	28	82.4	26.1	79	174.2	186	366	691	
-1.7	29	84.2	26.7	80	176.0	188	370	698	
-1.1	30	86.0	27.2	81	177.8	193	380	716	
-.6	31	87.8	27.8	82	179.6	198	388	730	
0	32	89.6	28.3	83	181.4	199	390	734	
.6	33	91.4	28.9	84	183.2	204	400	752	
1.1	34	93.2	29.4	85	185.0	208	406	763	
1.7	35	95.0	30.0	86	186.8	210	410	770	
2.2	36	96.8	30.6	87	188.6	216	420	788	
2.8	37	98.6	31.1	88	190.4	221	430	806	
3.3	38	100.4	31.7	89	192.2	227	440	824	
3.9	39	102.2	32.2	90	194.0	232	450	842	
4.4	40	104.0	32.8	91	195.8				

Схема размеров соединительных деталей

Размеры наружной нормальной конической трубной резьбы

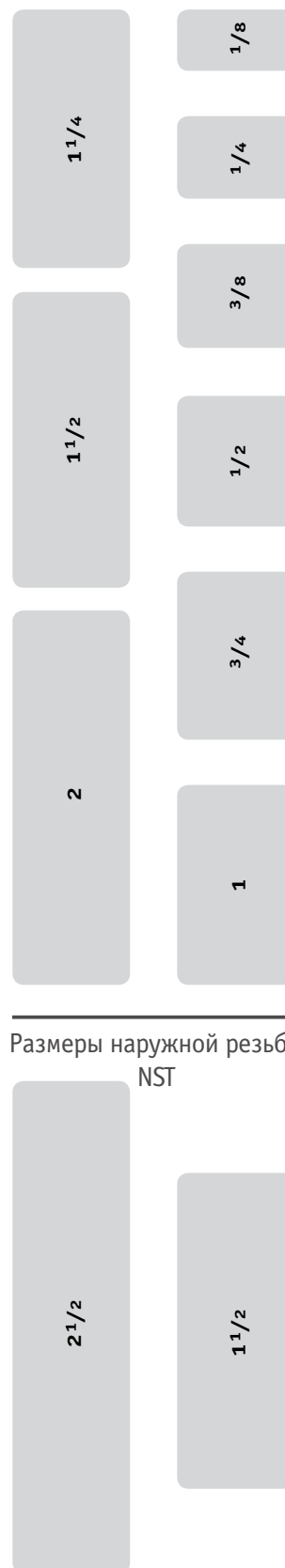

Размеры наружной резьбы NST

Переводная таблица температур пара – давления

Температура °F		°C		Фунт на кв. дюйм		Температура °F		°C		Фунт на кв. дюйм	
212	100.0	0.0	286	141.1	39.4	336	168.9	97.1			
214	101.1	0.6	287	141.7	40.3	337	169.4	98.7			
216	102.2	1.2	288	142.2	41.1	338	170.0	100.2			
218	103.3	1.8	289	142.8	42.0	339	170.6	101.8			
220	104.4	2.5	290	143.3	42.9	340	171.1	103.3			
222	105.6	3.2	291	143.9	43.8	341	171.7	105.0			
224	106.7	3.9	292	144.4	44.7	342	172.2	106.5			
226	107.8	4.6	293	145.0	45.6	343	172.8	108.2			
228	108.9	5.3	294	145.6	46.5	344	173.3	109.8			
230	110.0	6.1	295	146.1	47.5	345	173.9	111.5			
232	111.1	6.9	296	146.7	48.4	346	174.4	113.1			
234	112.2	7.7	297	147.2	49.4	347	175.0	114.8			
236	113.3	8.5	298	147.8	50.3	348	175.6	116.5			
238	114.4	9.4	299	148.3	51.3	349	176.1	118.2			
240	115.6	10.3	300	148.9	52.3	350	176.7	119.9			
242	116.7	11.2	301	149.4	53.4	352	177.8	123.5			
244	117.8	12.1	302	150.0	54.4	354	178.9	127.1			
246	118.9	13.1	303	150.6	55.4	356	180.0	130.8			
248	120.0	14.1	304	151.1	56.4	358	181.1	134.5			
250	121.1	15.1	305	151.7	57.5	360	182.2	138.3			
252	122.2	16.2	306	152.2	58.6	362	183.3	142.3			
254	123.3	17.3	307	152.8	59.7	364	184.4	146.2			
256	124.4	18.4	308	153.3	60.7	366	185.6	150.3			
258	125.6	19.6	309	153.9	61.9	368	186.7	154.4			
260	126.7	20.7	310	154.4	63.0	370	187.8	158.7			
261	127.2	21.4	311	155.0	64.2	372	188.9	163.0			
262	127.8	22.0	312	155.6	65.3	374	190.0	167.4			
263	128.3	22.6	313	156.1	66.5	376	191.1	171.9			
264	128.9	23.2	314	156.7	67.6	378	192.2	176.4			
265	129.4	23.9	315	157.2	68.8	380	193.3	181.1			
266	130.0	24.5	316	157.8	70.0	382	194.4	185.8			
267	130.6	25.2	317	158.3	71.3	384	195.6	190.6			
268	131.1	25.8	318	158.9	72.5	386	196.7	195.6			
269	131.7	26.5	319	159.4	73.7	388	197.8	200.6			
270	132.2	27.2	320	160.0	75.0	390	198.9	205.7			
271	132.8	27.9	321	160.6	76.3	392	200.0	210.9			
272	133.3	28.6	322	161.1	77.5	394	201.1	216.2			
273	133.9	29.3	323	161.7	78.8	396	202.2	221.5			
274	134.4	30.0	324	162.2	80.1	398	203.3	227.0			
275	135.0	30.8	325	162.8	81.5	400	204.4	232.6			
276	135.6	31.5	326	163.3	82.8	402	205.5	238			
277	136.1	32.3	327	163.9	84.2	404	206.7	244			
278	136.7	33.0	328	164.4	85.6	406	207.8	250			
279	137.2	33.8	329	165.0	87.0	408	208.9	256			
280	137.8	34.5	330	165.6	88.4	410	210	262			
281	138.3	35.3	331	166.1	89.8	412	211.1	268			
282	138.9	36.1	332	166.7	91.2	414	212.2	275			
283	139.4	36.9	333	167.2	92.7	416	213.3	281			
284	140.0	37.7	334	167.8	94.1	418	214.4	288			
285	140.6	38.6	335	168.3	95.6	420	215.6	294			

Определение параметров резьбы

Важно определить параметры резьбы до заказа соединительных деталей

Определение параметров резьбы может быть наиболее сложным и трудоёмким этапом в выборе соединительных деталей. Для точной калибровки и измерений резьбы необходимы такие измерительные приборы как калибр-кольцо, калибр пробка и т.д. При отсутствии подобных приборов в полевых условиях для определения числа витков резьбы на дюйм и шага резьбы могут быть использованы альтернативные инструменты.

Для цилиндрической резьбы наружный диаметр наружной резьбы и внутренний диаметр гаечной резьбы могут быть измерены штангенциркулем. Штангенциркуль может использоваться и для измерений диаметра конической резьбы, хотя данная процедура может быть затруднена формой резьбы. К счастью, коническая резьба используется не столь часто, и её размеры могут быть определены на основании измерений наружного диаметра наружной резьбы и количества витков резьбы на дюйм.

Однако определение размеров резьбы может быть не достаточно для качественного монтажа. Важнейшим ограничивающим фактором при выборе типа резьбы является её целевое использование. Компания Диксон предлагает продукцию с широким выбором видов резьбы для использования их со шлангами, трубами и гидравликой.

В процессе монтажа всегда рекомендуется начать с определения типа резьбы, на которую будут монтироваться детали. Для этого бывает необходимым связаться с производителем деталей или оборудования.

Технические параметры резьбы пожарных шлангов, используемых в пожарном оборудовании и пожарных кранах местными муниципалитетами, могут варьироваться в зависимости от местных требований. Установить данные параметры легче всего, связавшись с местными пожарными отделениями ответственными за пожарные гидранты. Наиболее распространённой резьбой, используемой в оборудовании, является национальная стандартная резьба (NS), известная также как национальная шланговая резьба (NH).

Когда невозможно идентифицировать резьбу:

1) Определите число витков на дюйм, измерив расстояние от одного пика резьбы до другого пика в месте с наибольшим количеством витков. Затем разделите число витков на длину резьбы.

2) Проверьте, является ли резьба цилиндрической или конической.

а) Цилиндрическая резьба

Измерьте наружный диаметр наружной резьбы или внутренний диаметр гаечной резьбы от пика до пика резьбы.

б) Коническая резьба

Измерьте наружный диаметр наружной резьбы на широком и на узком концах резьбы или внутренний диаметр гаечной резьбы на широком и на узком концах резьбы от пика до пика резьбы. Затем измерьте наружный диаметр безрезьбовой трубы.

Если известно целевое использование резьбы и данные измерения, резьбу, как правило, можно идентифицировать. Если вы не уверены в результатах идентификации, свяжитесь с производителем.

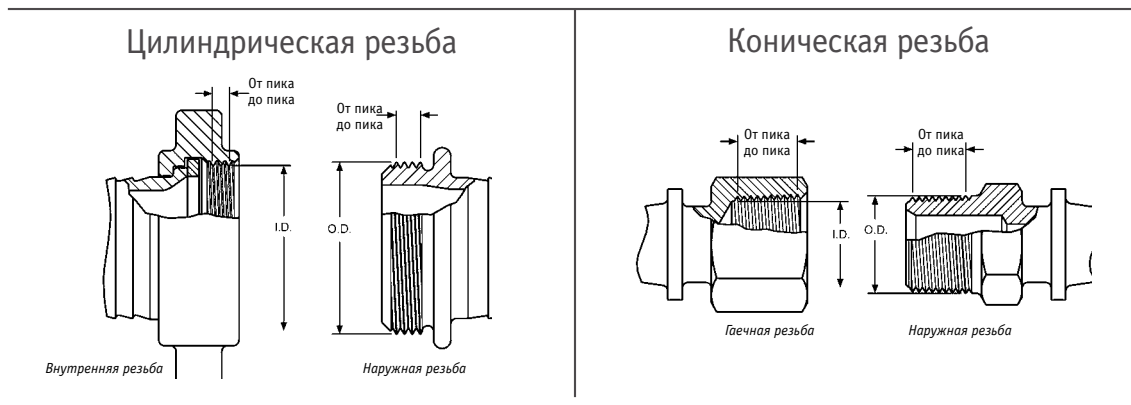

Информация о типах резьбы

Аббревиатура	Система	Совместимость	Метод изоляции
BSPP	Стандартная Британская трубная цилиндрическая (BSPP)	Наружная BSPP с внутренней BSPP Внутренняя BSPP с наружной BSPP Внутренняя BSPP с наружной BSPTV	Шайба Шайба Шайба
BSPT_r	Британская трубная коническая (BSPT _r)	Наружная BSPTV с внутренней BSPTV Наружная BSPTV с внутренней BSPP Внутренняя BSPTV с наружной BSPTV Внутренняя BSPTV не совместима с наружной BSPP	Резьба Шайба Резьба
CHT	Американская стандартная для пожарных шлангов (CHT) (Однодюймовая национальная резьба для шлангов используется для гибких трубопроводов для химических веществ)	1" Male NH (NST) with 1" Female NH (NST) 1" Female NH (NST) with 1" Male NH (NST) 1" Резьба is used on both 3/4" hose and 1" hose. <i>Not compatible with other systems</i>	Шайба Шайба
GHT	Резьба для садовых шлангов (GHT)	Наружная GHT с внутренней GHT Внутренняя GHT с наружной GHT Одна и та же резьба для шлангов всех размеров <i>Не совместима с другими системами</i>	Шайба Шайба
IPS	Цилиндрическая трубная резьба (для железных труб) (IPS)	Общее наименование для всех видов цилиндрической трубной резьбы См. NPSH на совместимость	Шайба
IPT	Трубная резьба (для железных труб) (IPT)	Общее наименование для всех видов трубной резьбы. <i>Необходима дополнительная информация</i>	
JIC	Совместный промышленный комитет (JIC)	Используется с соответствующими типами парной JIC резьбой	Механический
NH or NST	Американская стандартная резьбы для муфт пожарных шлангов (Национальная резьба для шлангов также известна как национальная стандартная резьба - NST)		Шайба Шайба
NPT	Американская стандартная коническая трубная резьба (NPT)	Наружная NPT с внутренней NPT Наружная NPT с внутренней NPTF Наружная NPT с внутренним NPSM Наружная NPT с наружной NPSH Внутренняя NPT с наружной NPT Внутренняя NPT с наружной NPTF Внутренняя NPT несовместима с наружным NPSM или наружной NPSH	Винтовая резьба Винтовая резьба Шайба Шайба Винтовая резьба Винтовая резьба
NPTF	Американская стандартная коническая трубная резьба с сухим уплотнением для транспортировки топлива (NPTF)	Наружная NPTF с внутренней NPTF Наружная NPTF с внутренней NPT Наружная NPTF с внутренним NPSM Наружная NPTF с внутренней NPSH Внутренняя NPTF с наружной NPTF Внутренняя NPTF с наружной NPT Внутренняя NPTF с наружным NPSM или NPSH <i>Примечание: Американская стандартная коническая труба в резьбой NPTF не требует уплотнителя при первом употреблении. При дальнейшем употреблении уплотнитель необходим.</i>	Резьба Резьба Шайба Шайба Резьба Резьба <i>Несовместимы</i>
NPSH	Американская стандартная прямая труба для шлангового соединения (NPSH)	Наружная NPSH с внутренней NPSH Внутренняя NPSH с наружной NPSH Внутренняя NPSH с наружной NPT Внутренняя NPSH с наружной NPTF Внутренняя NPSH с внутренним NPSM	Шайба Шайба Шайба Шайба Шайба
NPSM	Американское стандартное прямое механическое соединение (NPSM)	Наружное NPSM с внутренним NPSM Наружное NPSM с внутренней NPSH Внутреннее NPSM с наружным NPSM Внутреннее NPSM с наружной NPT Внутреннее NPSM с наружной NPT Внутреннее NPSM с наружной NPTF	Уплотнение может быть либо механическим, либо в качестве уплотнения может использоваться шайба. Соединяемые детали должны быть одного типа.
SIPT	Коническая трубная резьба (TIPT)	Общее наименование для различных типов конической трубной резьбы	Шайба
TIPT	Tapered Iron Pipe Резьба	Generic name for Tapered Pipe Резьба	Резьба
NYC	Пожарное отделение города Нью-Йорк	Цилиндрическая резьба, используемая в г. Нью-Йорк	Шайба
Chicago	Пожарное отделение города Чикаго	Цилиндрическая резьба, используемая в г. Чикаго	Шайба

Руководство к уплотнению резьбы

Тип уплотнения резьбы

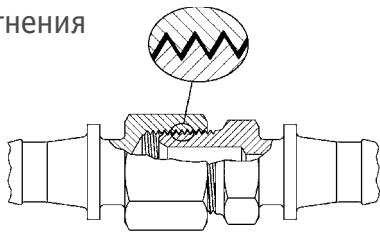

- Уплотнение достигается за счёт нанесения уплотнителя на наружную резьбу до начала монтажа.
- Уплотнитель используется для предотвращения протекания по резьбе.
- Лента или замазка для уплотнения резьбовых соединений являются предпочтительными уплотнителями в данного рода ситуациях.
- Информацию о существующих лентах для уплотнения резьбовых соединений см. на стр. 458.

Тип уплотнительной шайбы

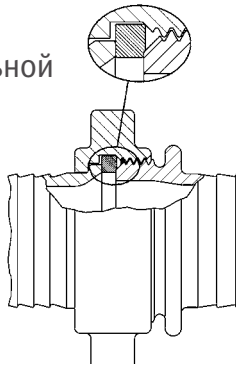

- Уплотнение достигается при насаживании наружной резьбы на шайбу внутренней резьбы. Чтобы избежать протекания, шайба должна регулярно проверяться и заменяться. Информацию о заменяемых шайбах см. на стр.200, 212 и 452.

Тип механического уплотнения

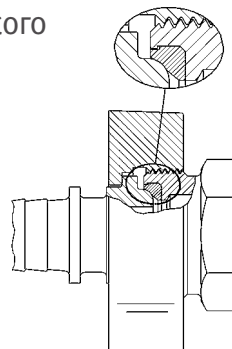

- Уплотнение достигается посредством контакта «металл - металл» или «металл - уплотнитель». Например, соединения JIC (стр.282) имеют уплотнение «металл - металл». Соединения EZ-Boss Ground Joint (стр. 65, 68) имеют уплотнение «металл - уплотнитель» (см. Рис. выше). Соединения должны регулярно перезатягиваться для избежания протекания.

Руководство к уплотнению резьбы

Уплотнение стандартной конической трубной резьбы может быть затруднительно, если не соблюдаются определённые процедуры и требования. Приводимое ниже руководство помогает избежать наиболее распространённых проблем при уплотнении резьбы:

1. Всегда используйте какой-либо тип уплотнителя (ленту или замазку) и наносите уплотнитель только на наружную резьбу. При использовании гидравлического уплотнителя имейте достаточное время выдержки до повышения давления в системе.
2. При использовании ленты – уплотнителя наносите её на резьбу по часовой стрелке, начиная с первого витка. По мере нанесения слоёв ленты продвигайтесь по направлению к неполной (исчезающей) резьбе. Если присоединяемая система не выносит контакта с инородной средой (напр. Воздушные системы), оставьте первый виток резьбы непокрытым и далее наносите ленту – уплотнитель как рекомендуется выше.
3. При использовании замазки, наносите последнюю на резьбу при помощи кисти. Наносите достаточное количество замазки для заполнения всех витков резьбы по всей её длине.
4. При соединении деталей из нержавеющей стали при необходимости их будущего демонтажа используйте специальный уплотнитель, предназначенный для нержавеющей стали (см. стр. 458). Этот же тип уплотнителя используется при соединении деталей из алюминия, если в будущем предполагается демонтаж этих деталей. Эти материалы легко подвергаются коррозии и истиранию, и при отсутствии надлежащего уплотнителя их практически невозможно демонтировать.
5. При соединении деталей из разнородных материалов (напр. из стали и алюминия) допустимо использование стандартной ленты или замазки.
6. При размерах 2 дюйма и меньше вполне допустимо использование ленты и замазки. При использовании ленты обычно достаточно нанесение четырёх слоёв, покрывающих все витки резьбы.
7. При размерах 2,5 дюйма и более рекомендуется использование замазки. Если используется лента, необходимо нанесение восьми слоёв по всей длине резьбы. При необходимости следует увеличить количество слоёв.
8. В случае резьбы, с трудом поддающейся уплотнению, нанесите обычный слой замазки с последующим нанесением обычного слоя ленты.
9. В особо сложных случаях нанесите обычный слой замазки, затем один слой марлевого бинта, а затем обычный слой ленты.

Внимание!!!

По окончании этой процедуры соединение становится окончательным. Демонтаж соединения потребует крайних мер. Все другие методы уплотнения должны быть опробованы до проведения данной процедуры.

10. Слишком сильно затянутая резьба может быть столь же недопустимой, как и недостаточно затянутая. Для размеров 2 дюйма и меньше затяните резьбу вручную и затем при помощи гаечного ключа сделайте ещё 3 полных оборота. Для размеров 2,5 дюйма и более затяните резьбу вручную и затем при помощи гаечного ключа сделайте ещё 2 полных оборота

Размеры резьбы

Номинальные размеры стандартных типов резьбы

ODM - наружный диаметр наружной резьбы IDF - внутренний диаметр внутренней резьбы NPT – количество витков на дюйм

Размер	Наружн. Диам. трубы	Коническая резьба		Прямая резьба											
		NPT	BSPT _r	NPSH			NPSM			NST (NH)			BSPP		
		TPI	TPI	TPI	ODM (Макс.)	IDF (Мин)	TPI	ODM (Макс.)	IDF (Мин)	TPI	ODM (Макс.)	IDF (min)	TPI	ODM (Макс.)	IDF (Мин)
1/8"	.405	27	28				27	0.397	0.358					0.383	0.337
1/4"	.504	18	19				18	0.526	0.468					0.516	0.450
3/8"	.675	18	19				18	0.662	0.603					0.656	0.588
1/2"	.840	14	14	14	0.8248	0.7395	14	0.823	0.747					0.825	0.733
3/4"	1.050	14	14	14	1.0353	0.9500	14	1.034	0.958	8	1.375	1.2246		1.041	0.950
1"	1.315	11.5	11	11.5	1.2951	1.1921	11.5	1.293	1.201	8	1.375	1.2246	11	1.309	1.193
1-1/4"	1.660	11.5	11	11.5	1.6399	1.5369	11.5	1.638	1.546				11	1.650	1.534
1-1/2"	1.900	11.5	11	11.5	1.8788	1.7758	11.5	1.877	1.785	9	1.990	1.8577		1.882	1.766
2"	2.375	11.5	11	11.5	2.3528	2.2498	11.5	2.351	2.259				11	2.347	2.231
2-1/2"	2.875	8	11	8	2.8434	2.6930	8	2.841	2.708	7.5	3.068	2.9104	11	2.960	2.844
3"	3.500	8	11				8	3.467	3.334	6	3.623	3.5306	11	3.460	3.344
4"	4.500	8	11				8	4.466	4.333	4	5.010	4.7111		4.450	4.334
4-1/2"										4	5.760	5.4611	11		
5"	5.563	8	11				8	5.528	5.395	4	6.260	5.9602	11	5.450	5.359
6"	6.625	8	11				8	6.585	6.452	4	7.025	6.7252		6.450	6.359
8"	8.625	8													
10"	10.750	8													
12"	12.750	8													

GHT (3/4 дюйма), ODM – 1.0625, TPI – 11-1/2

Примечание: резьба NPT не используется на поворотных гайках шлангов.

Стандартная длина зацепления для NPT в дюймах (A)*

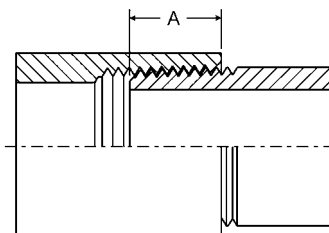

*Приводимые размеры не допускают вариативности в нарезке резьбы

Размер резьбы	"A"	Размер резьбы	"A"
1/8"	1/4"	2-1/2"	15/16"
1/4"	3/8"	3"	1"
3/8"	3/8"	4"	1-1/8"
1/2"	1/2"	5"	1-1/4"
3/4"	9/16"	6"	1-5/16"
1"	11/16"	8"	1-7/16"
1-1/4"	11/16"	10"	1-5/8"
1-1/2"	11/16"	12"	1-3/4"
2"	3/4"		

Размеры трубы и фланца

Размеры бесшовных и сварных стальных труб
ААС* - В36.10 и в36.19 (*Американская Ассоциация Стандартов)

Ном. размер трубы	Нар. диаметр	Толщина стенки трубы												
		10	20	30	Станд.	40	60	Особо прочная	80	100	120	140	160	XXX прочная
1/8"	0.405"	-----	-----	-----	0.068	0.068	-----	0.095	0.095	-----	-----	-----	-----	-----
1/4"	0.540"	-----	-----	-----	0.088	0.088	-----	0.119	0.119	-----	-----	-----	-----	-----
3/8"	0.675"	-----	-----	-----	0.091	0.091	-----	0.126	0.126	-----	-----	-----	-----	-----
1/2"	0.840"	-----	-----	-----	0.109	0.109	-----	0.147	0.147	-----	-----	-----	0.188	0.294
3/4"	1.050"	-----	-----	-----	0.113	0.113	-----	0.154	0.154	-----	-----	-----	0.219	0.308
1"	1.315"	-----	-----	-----	0.133	0.133	-----	0.179	0.179	-----	-----	-----	0.250	0.358
1 1/4"	1.660"	-----	-----	-----	0.140	0.140	-----	0.191	0.191	-----	-----	-----	0.250	0.382
1 1/2"	1.900"	-----	-----	-----	0.145	0.145	-----	0.200	0.200	-----	-----	-----	0.281	0.400
2"	2.375"	-----	-----	-----	0.154	0.154	-----	0.218	0.218	-----	-----	-----	0.344	0.436
2 1/2"	2.875"	-----	-----	-----	0.203	0.203	-----	0.276	0.276	-----	-----	-----	0.375	0.552
3"	3.500"	-----	-----	-----	0.216	0.216	-----	0.300	0.300	-----	-----	-----	0.438	0.600
3 1/2"	4.000"	-----	-----	-----	0.226	0.226	-----	0.318	0.318	-----	-----	-----	-----	-----
4"	4.500"	-----	-----	-----	0.237	0.237	-----	0.337	0.337	-----	0.438	-----	0.531	0.674
5"	5.563"	-----	-----	-----	0.258	0.258	-----	0.375	0.375	-----	0.500	-----	0.625	0.750
6"	6.625"	-----	-----	-----	0.280	0.280	-----	0.432	0.432	-----	0.562	-----	0.719	0.864
8"	8.625"	-----	0.250	0.277	0.322	0.322	0.406	0.500	0.500	0.594	0.719	0.812	0.906	0.873
10"	10.750"	-----	0.250	0.307	0.365	0.365	0.500	0.500	0.594	0.719	0.844	1.000	1.125	1.000
12"	12.750"	-----	0.250	0.330	0.375	0.406	0.562	0.500	0.688	0.844	1.000	1.125	1.312	1.000

Размеры стальных фланцев ASA весом 150 фунтов

Ном. размер трубы	Нар. диаметр фланца	Толщина*	Нар. диаметр выступа	Окр. установки болтов	Количество болтов	Диам. отверстия для болта	Диаметр болта
1"	4 1/2"	9/16"	2"	3 1/8"	4	5/8"	1/2"
1 1/2"	5"	11/16"	2 7/8"	3 7/8"	4	5/8"	1/2"
2"	6"	3/4"	3 5/8"	4 3/4"	4	3/4"	5/8"
2 1/2"	7"	7/8"	4 1/8"	5 1/2"	4	3/4"	5/8"
3"	7 1/2"	15/16"	5"	6"	4	3/4"	5/8"
4"	9"	15/16"	6 3/16"	7 1/2"	8	3/4"	5/8"
5"	10"	15/16"	7 5/16"	8 1/2"	8	7/8"	3/4"
6"	11"	1"	8 1/2"	9 1/2"	8	7/8"	3/4"
8"	13 1/2"	1 1/8"	10 5/8"	11 3/4"	8	7/8"	3/4"
10"	16"	1 3/16"	12 3/4"	14 1/4"	12	1"	7/8"
12"	19"	1 1/4"	15"	17"	12	1"	7/8"

* 1/16" выступа входит в толщину

Dimensions of Tank Truck Flanges (TTMA Drilling)

Ном. размер трубы	Нар. диаметр фланца	Толщина*	Окр. установки болтов	Количество болтов	Диам. отверстия для болта	Диаметр болта
3"	5 5/8"	3/8"	4 7/8"	8	7/16"	3/8"
4"	6 5/8"	3/8"	5 7/8"	8	7/16"	3/8"
6"	8 7/8"	3/8"	8 1/8"	12	7/16"	3/8"

* Приводимые данные по толщине даны для алюминиевых фланцев.

Информация по фланцам

Последовательность затяжки болтов фланца

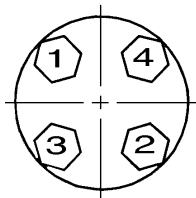

4 болта

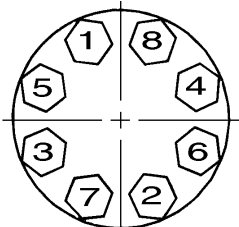

8 болтов

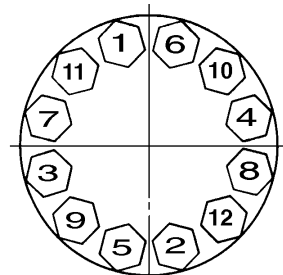

12 болтов

Схема фланца

Резьбовой вариант

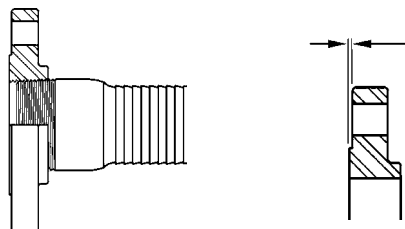

Нарезной фланец с выступом

Сварной вариант

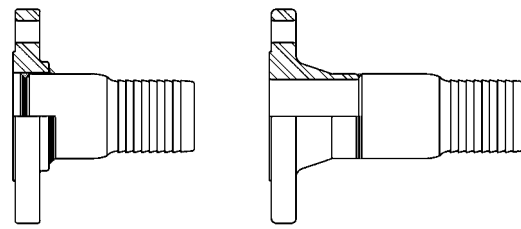

Свободный фланец с выступом

Weld Neck Flange with raised face

Свободнолежащая схема (со свободно вращающимся фланцем)

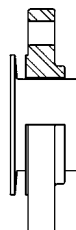

Свободный фланец с выступом

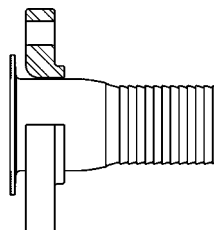

соединяющийся внахлест фланец

Параметры давления и температуры

Ранг давления	150	300
Тест давление	425	1100
Рабочая температура	Давление	
-20 to 100	275	720
150	255	710
200	240	700
250	225	690
300	210	680
350	195	675
400	180	665
450	165	650
500	150	625
550	140	590
600	130	555
650	120	515
700	110	470
750	100	425

Примечание: параметры применимы ко всем изделиям, принадлежащим к типу арматуры США V16.5, соответствующей требованиям данного стандарта.

Все параметры являются максимально допустимыми показателями ударостойкого давления (фунты на кв. дюйм) при указанных в таблице температурах (по Фаренгейту), которые могут интерполироваться для указанного промежутка температур. Рабочее давление указано жирным шрифтом. Температуры указаны для внутренних поверхностей находящихся под давлением арматур.

Использование этих показателей требует использование прокладок, соответствующих требованиям США V16.5. Пользователь ответствен за подбор размеров и материала прокладок, способных выдержать необходимую нагрузку болта без разрушительных последствий и соответствующих другим условиям эксплуатации.

Максимальный рекомендуемый воздушный поток (стандартный куб. фут в минуту). Для металлических труб стандартного веса согласно стандарту ANSI, schedule 40

Показатели потока, приводимые ниже в таблице, основываются на перепаде давления в 10% от приложенного давления на 100 футов трубы размером в 1/8", 1/4", 3/8", и 1/2", а также на перепаде давления в 5% от приложенного давления на 100 футов трубы размером в 3/4", 1", 1-1/4", 2", 2-1/2", 3". Таблица приводит рекомендуемые потоки для труб определённого размера при определённом давлении в целях подбора оптимальных труб для воздушных систем.

Приложенное давление (фунт на кв. дюйм)	Номинальные стандартные размеры труб										
	1/8"	1/4"	3/8"	1/2"	3/4"	1"	1 1/4"	1 1/2"	2"	2 1/2"	3"
5	0.5	1.2	2.7	4.9	6.6	13	27	40	80	135	240
10	0.8	1.7	3.9	7.7	11.0	21	44	64	125	200	370
20	1.3	3.0	6.6	13.0	18.5	35	75	110	215	350	600
40	2.5	5.5	12.0	23.0	34.0	62	135	200	385	640	1100
60	3.5	8.0	18.0	34.0	50.0	93	195	290	560	900	1600
80	4.7	10.5	23.0	44.0	65.0	120	255	380	720	1200	2100
100	5.8	13.0	29.0	54.0	80.0	150	315	470	900	1450	2600
150	8.6	20.0	41.0	80.0	115.0	220	460	680	1350	2200	3900
200	11.5	26.0	58.0	108.0	155.0	290	620	910	1750	2800	5000
250	14.5	33.0	73.0	135.0	200.0	370	770	1150	2200	3500	6100

Таблица расхода воды

Данная таблица содержит справочную информацию общего характера и не является единственным и абсолютно точным источником информации по данному вопросу. Пользователи должны следовать существующим инструкциям и указаниям производителей по данному вопросу.

Поток воды через шланг длиной в 100 футов измеряется в галлонах в минуту.

Давление в фунтах на кв. дюйм на входе шланга	Номинальный внутренний диаметр шланга в дюймах							
	1"	1 1/4"	1 1/2"	2"	2 1/2"	3"	4"	6"
20	26	47	76	161	290	468	997	2895
30	32	58	94	200	360	582	1240	3603
40	38	68	110	234	421	680	1449	4209
50	43	77	124	264	475	767	1635	4748
60	47	85	137	291	524	846	1804	5239
75	53	95	154	329	591	955	2035	5910
100	62	112	180	384	690	1115	2377	6904
125	70	126	203	433	779	1258	2681	7788
150	77	139	224	478	859	1388	2958	8593
200	90	162	262	558	1004	1621	3455	10038

Приводимые данные могут использоваться лишь в качестве общего руководства, так как тип используемой соединительной части и сопротивление влияют на реальный расход воды. Таким образом, в реальной ситуации возможна вариативность плюс-минус относительно данных таблицы.

Переводная таблица: фут воды - дюйм ртути

Фут воды	1	2	4	6	8	10	12	14	16	20	22	24	26	28	30	32	34
Дюймы ртути	0.9	1.8	3.5	5.3	7.1	8.8	10.6	12.4	14.1	17.7	19.4	21.2	23.0	24.8	26.5	28.3	30.0

Таблица мощности

Мощность (в фунтах)

Нар. диаметр шланга	25 фунтов на кв. дюйм	50 фунтов на кв. дюйм	75 фунтов на кв. дюйм	100 фунтов на кв. дюйм	150 фунтов на кв. дюйм	200 фунтов на кв. дюйм	250 фунтов на кв. дюйм	300 фунтов на кв. дюйм	500 фунтов на кв. дюйм	1000 фунтов на кв. дюйм
1/4"	1	2	4	5	7	10	12	15	25	49
3/8"	3	6	8	11	17	22	28	33	55	110
1/2"	5	10	15	20	29	39	49	59	98	196
3/4"	11	22	33	44	66	88	110	133	221	442
1"	20	39	59	79	118	157	196	236	393	785
1 1/4"	31	61	92	123	184	245	307	368	614	1227
1 1/2"	44	88	133	177	265	353	442	530	884	1767
2"	79	157	236	314	471	628	785	942	1571	3142
2 1/2"	123	245	368	491	736	982	1227	1473	2454	4909
3"	177	353	530	707	1060	1414	1767	2121	3534	7069
4"	314	628	942	1257	1885	2513	3142	3770	6283	12566
5"	491	982	1473	1964	2945	3927	4909	5891	9818	19635
6"	707	1414	2121	2827	4241	5655	7069	8482	14137	28274
8"	1257	2513	3770	5027	7540	10053	12566	15080	25133	50266
10"	1964	3927	5891	7854	11781	15708	19635	23562	39270	78540
12"	2827	5655	8482	11310	16965	22620	28274	33929	56549	113098

Примечание: для шлангов с наружным диаметром от 1-1/4 дюйма мощность в фунтах больше, чем PSI.

Мощность – это динамическое усилие, прилагаемое вдоль длины шланга по направлению к его окончанию. Чтобы получить цифровое значение мощности в фунтах, необходимо умножить площадь наружного диаметра на величину рабочего давления.

- Площадь круга: $\pi \times r^2$ (PI[3,1416] умножить на радиус в квадрате)
- Мощность = площадь круга x давление

Номинальные длины кулачковой шайбы и паза

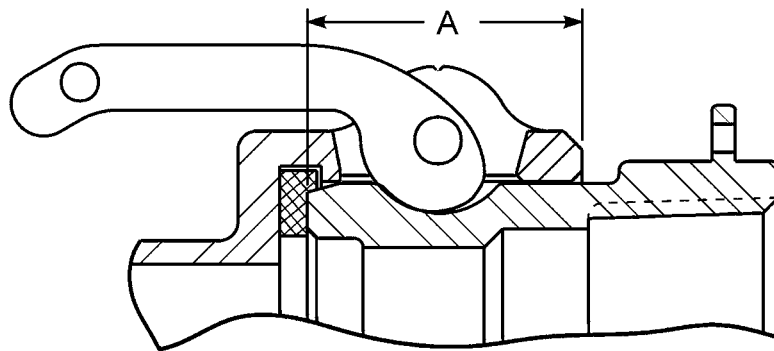

Размер	"A"	Размер	"A"
1/2"	0.97"	3"	1.78"
3/4"	0.97"	4"	1.84"
1"	1.20"	5"	2.00"
1 1/4"	1.44"	6"	2.13"
1 1/2"	1.50"	8"	2.06"
2"	1.81"	8"	3.22"
2 1/2"	1.82"		

Последовательность затяжки болтов зажимов Диксон Босс

Note:

1. The correct size Boss clamp must be used.
2. Bolts in Boss clamps are designed to bend as they are tightened.
This allows the clamp to conform to the hose outside diameter.
3. Always tighten bolts to their specified torque value.
4. Periodic re-tightening of bolts is required due to "cold flow" phenomenon present in all rubber hoses.
5. Boss Clamps are for single use only! Once removed they are to be discarded.

Последовательность затяжки болтов в зажиме Dixon Boss с двумя болтами

Используя гаечный ключ с ограничением по крутящему моменту, производите затяжку болтов в следующей последовательности:

- A. Первый болт (гайка обращена к монтажнику) – один полный оборот
- B. Второй болт (напротив первого болта) - один полный оборот
- V. Повторяйте операции A. и B. до тех пор, пока оба болта не достигнут нужного момента затяжки.
- Г. Удалите узел сборки из тисков.

Последовательность затяжки болтов в зажиме Dixon Boss с четырьмя болтами

Используя гаечный ключ с ограничением по крутящему моменту, производите затяжку болтов в следующей последовательности:

- A. Задний болт (болт, гайка которого обращена к монтажнику, и который находится дальше всех от зажимного пальца) - один полный оборот
- B. Передний болт (болт, гайка которого обращена к монтажнику, и который находится ближе всех к зажимному пальцу) - один полный оборот
- V. Закрепите вручную (если болты не затянуты) гайки на обратной стороне только что закрученных болтов
- Г. Задний болт противоположной стороны (болт, гайка которого обращена к монтажнику, и который находится дальше всех от зажимного пальца) - один полный оборот
- Д. Передний болт противоположной стороны (болт, гайка которого обращена к монтажнику, и который находится ближе всех к зажимному пальцу) - один полный оборот
- E. Закрепите вручную (если болты не затянуты) гайки на обратной стороне только что закрученных болтов
- Ж. Повторяйте операции A. – E. до тех пор, пока все болты не достигнут нужного момента затяжки.
- З. Удалите узел сборки из тисков.

Последовательность затяжки болтов в зажиме Dixon Boss с шестью болтами

Используя гаечный ключ с ограничением по крутящему моменту, производите затяжку болтов в следующей последовательности:

- A. Задний болт (болт, гайка которого обращена к монтажнику, и который находится дальше всех от зажимного пальца), помеченный буквой X- один полный оборот.
- B. Передний болт (болт, гайка которого обращена к монтажнику, и который находится ближе всех к зажимному пальцу) того же сегмента - один полный оборот.
- V. Перейдите к сегменту зажима слева от сегмента, на котором вы затянули болты, закрепите болты вручную (если болты не затянуты).
- Г. Задний болт на один полный оборот.
- Д. Передний болт - на один полный оборот.
- E. Перейдите к сегменту зажима слева от сегмента, на котором вы затянули болты, закрепите болты вручную (если болты не затянуты).
- Ж. Задний болт - на один полный оборот.
- З. Передний болт - на один полный оборот.
- И. Повторяйте операции A. – З. до тех пор, пока все болты не достигнут нужного момента затяжки.
- К. Удалите узел сборки из тисков.

Соотношение воздушного потока (куб.фут/мин) и давления (фунт на кв. дюйм) для сопла

Давление	Свободный воздушный поток на диаметр сопла (в дюймах)							
	1/64	1/32	3/64	1/16	3/32	1/8	3/16	1/4
1	.03	.11	.2	.4	1.0	1.7	3.9	6.8
5	.06	.24	.5	1.0	2.2	3.9	8.7	15.4
10	.08	.34	.8	1.4	3.1	5.4	12.3	21.8
15	.10	.42	.9	1.6	3.7	6.6	15.0	26.7
20	.12	.48	1.1	1.9	4.2	7.7	17.1	30.8
25	.13	.54	1.2	2.2	4.7	8.6	19.4	34.5
30	.16	.63	1.4	2.5	5.6	10.0	22.5	40.0
40	.19	.77	1.7	3.1	6.8	12.3	27.5	49.1
50	.22	.91	2.0	3.6	8.2	14.5	32.8	58.2
60	.26	1.05	2.3	4.2	9.4	16.8	37.5	67.0
70	.29	1.19	2.7	4.8	10.7	19.0	43.0	76.0
80	.33	1.33	3.0	5.3	11.9	21.2	47.5	85.0
90	.36	1.47	3.3	5.9	13.1	23.5	52.5	94.0
100	.40	1.61	3.7	6.4	14.5	25.8	58.3	103.0
110	.43	1.76	3.9	7.0	15.7	28.0	63.0	112.0
120	.47	1.90	4.30	7.6	17.0	30.2	68.0	121.0
130	.50	2.04	4.6	8.1	18.2	32.4	73.0	130.0
140	.54	2.17	4.9	8.7	19.5	34.5	78.0	138.0
150	.57	2.33	5.2	9.2	20.7	36.7	83.0	147.0
175	.66	2.65	5.9	10.6	23.8	42.1	95.0	169.0
200	.76	3.07	6.9	12.2	27.5	48.7	110.0	195.0

PSI = pounds/square inch; CFM = cubic feet/minute

Данные и формулы по водяному потоку

1 галлон воды = 231 куб. дюймов = 8.333 фунта
 1 фунт воды = 27.7 куб. дюймов
 1 куб. фут воды = 7.5 галлонов = 62.5 фунтов (кубический фут солёной воды весит приблизительно 64.3 фунта)
 Количество фунтов на кв.дюйм в основании водяного столба =
 высота столба в футах x 0,434
 Количество воды, вытекающее из отверстия сечением в один дюйм при уровне воды на 6 дюймов выше отверстия = от 9 до 12 галлонов в мин.

Мощность в лошадиных силах, необходимая для поднятия воды
 При перекачивании любой другой жидкости кроме воды умножьте количество галлонов в минуту на величину плотности жидкости.

Мощность в л. с. = $\frac{\text{Галлоны /мин} \times \text{общий напор}}{3960}$

Distance (inches)	Gallons per Minute Discharge for a Given Nominal Pipe Diameter (inches)				
	5	6	8	10	12
5	163	---	---	---	---
6	195	285	---	---	---
7	228	334	580	---	---
8	260	380	665	1060	---
9	293	430	750	1190	1660
10	326	476	830	1330	1850
11	360	525	915	1460	2020
12	390	570	1000	1600	2220
13	425	620	1080	1730	2400
14	456	670	1160	1860	2590
15	490	710	1250	2000	2780
16	520	760	1330	2120	2960
17	550	810	1410	2260	3140
18	590	860	1500	2390	3330
19	620	910	1580	2520	3500
20	650	950	1660	2660	3700
21	685	1000	1750	2800	3890
22	720	1050	1830	2920	4060
23	750	1100	1910	3060	4250
24	---	1140	2000	3200	4440

Количество галлонов в мин. (GPM), перекачиваемых по трубе
 $GPM = 0,0408 \text{ Ч диаметр трубы в кв.дюймах Ч скорость воды в футах/мин.}$

Вес воды в трубе
 Вес воды в фунтах = длина трубы в футах Ч диаметр трубы в кв. дюймах Ч 0,34



Формулы

Скорость воздуха в трубе

Используя уравнение и подставные значения скорости воздуха в футах в секунду (V), внутреннего диаметра (D) трубы в дюймах и длины трубы (L) в футах значение потери давления (P) в результате трения (унция/кв.дюйм) высчитывается следующим образом:

Velocity Фут/сек.	Диаметр трубы в дюймах, длина 10"				
	1	2	4	6	10
1	.0004	.0002	.0001	.00007	.00004
2	.0016	.0008	.0004	.00030	.00016
5	.0100	.0050	.0025	.00170	.0010
10	.0400	.0200	.0100	.00670	.0040
15	.0900	.0450	.0225	.01500	.0090
20	.1600	.0800	.0400	.02700	.0160
25	.2500	.1250	.0625	.04170	.0250
30	.3600	.1800	.0900	.06000	.0360

$$V = \sqrt{\frac{25,000 DP}{L}}$$

V = air velocity in feet per second

D = pipe inside diameter in inches

L = length of pipe in feet

P = pressure loss due to air friction in ounces/square inch

formula from B.F.Sturtevant Company

Теоретическая мощность в лошадиных силах необходимая для компрессии воздуха

HP = лошадиные силы необходимые для компрессии

CFM = объём воздуха в кубических футах в минуту

PSI = давление в фунтах на кв. дюйм (при атмосферном давлении = 14,7 PSI и 60°Ф)

$$HP = CFM \times PSI \times 0.0007575$$

Объём воздуха, выделяемого из трубы

CFM = объём воздуха в кубических футах в минуту

V = скорость воздуха в футах в секунду, рассчитанная по формуле, приводимой выше

$$CFM = 60VA$$

A = поперечное сечение трубы в кв.футах

Закон Бойля

При постоянной температуре объём данной массы газа обратно пропорционален давлению.

$$\frac{\text{Начальное давление}}{\text{Конечное давление}} = \frac{\text{Конечный объём}}{\text{Начальный объём}}$$

Окружность круга

If temperature is kept constant, the volume of a given mass of gas is inversely proportional to the pressure which is exerted upon it.

$$\text{Circumference} = 2\pi r = \pi d = 3.14159 d$$

$$\text{Area} = \pi r^2 = \pi \frac{d^2}{4} = .78539d^2$$

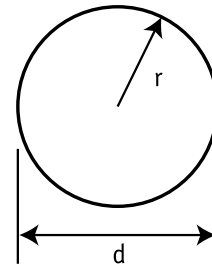

Прямой цилиндр

r = радиус

h = длина

$$\text{Объём} = \pi r^2 h$$

$$\text{Площадь поверхности} = 2\pi r (r+h)$$

Если торцевые плоскости параллельны, но не находятся под углом 90° к длине цилиндра, используется та же формула, но для определения радиуса необходимо использовать срез цилиндра, находящийся под углом 90°.



Схема профилей в натуральную величину



* 1/2" промышленной серии взаимозаменяема с 1/2" автомобильной серии

Схема профилей гидравлической заглушки

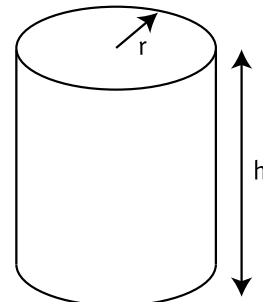
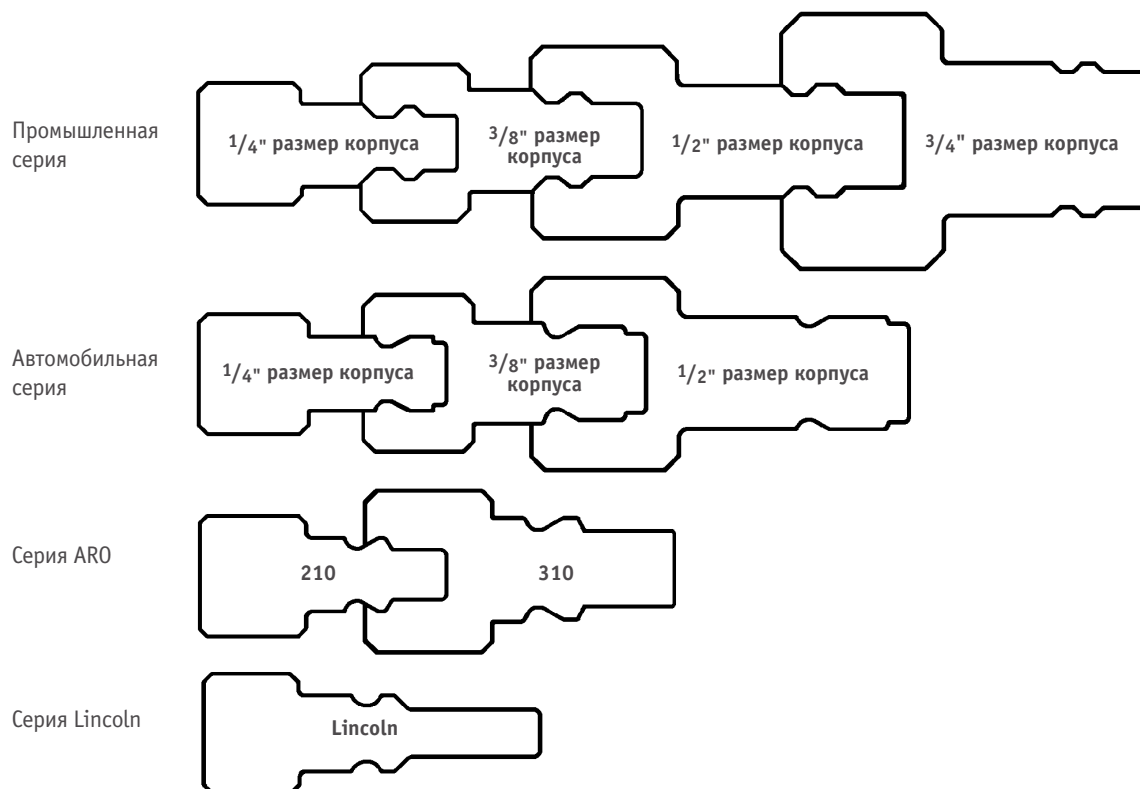
АНАЛОГИ КОНКУРЕНТОВ И ДРУГИХ ПРОИЗВОДИТЕЛЕЙ

Проходной соединитель фирмы Диксон, стр. 266-267

Улучшенная серия E
Прямая резьба Parker
Прямая резьба Hansen

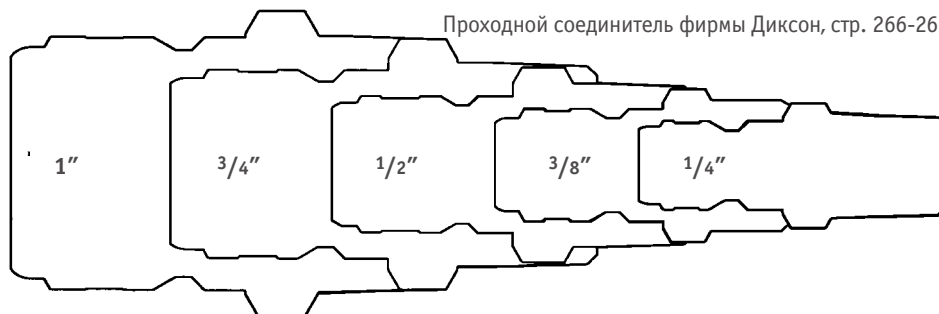

Гидродинамическая наружная муфта с наружной резьбой, стр.268

Улучшенная серия CM
Parker Moldmate
Hansen Flo-Temp

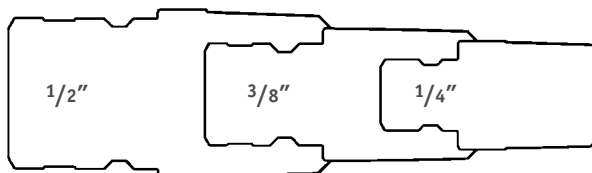

Промышленные соединения фирмы Диксон, стр. 271

ISO 7241-B
Улучшенная серия H
Hansen HK
Aeroquip FD45
Parker 60

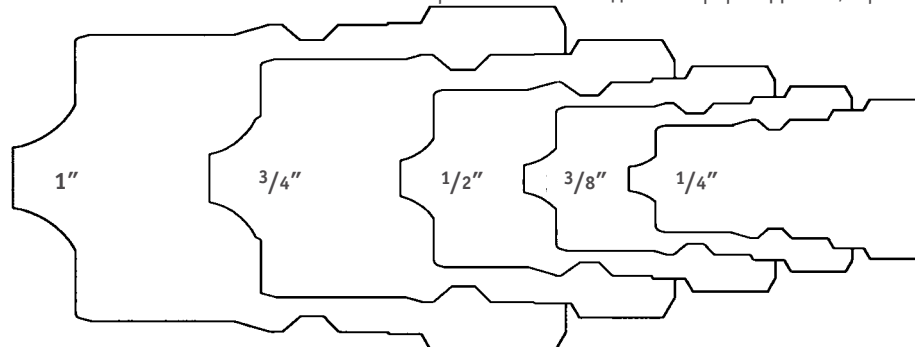

Dixon Agricultural Fittings

Улучшенная серия R
Aeroquip FD76
Parker/ Pioneer 4000
Safeway S20

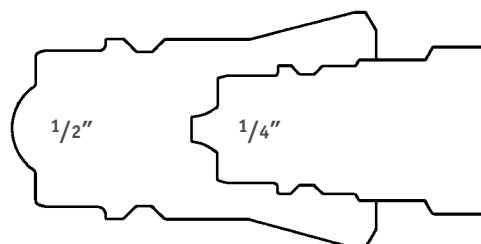

Серия 5600 фирмы Диксон, стр. 275

ISO 7241 - A
Улучшенная
серия K
Aeroquip 5600
Parker 6600



Схема профилей гидравлической заглушки

АНАЛОГИ КОНКУРЕНТОВ И ДРУГИХ ПРОИЗВОДИТЕЛЕЙ

Серия 7800 фирмы Диксон, стр. 274

Улучшенная
серия W
Aeroquip 5100
Parker 6100

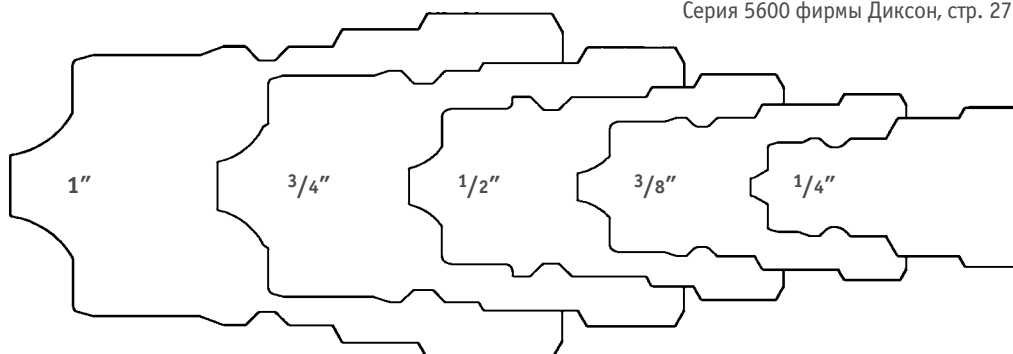
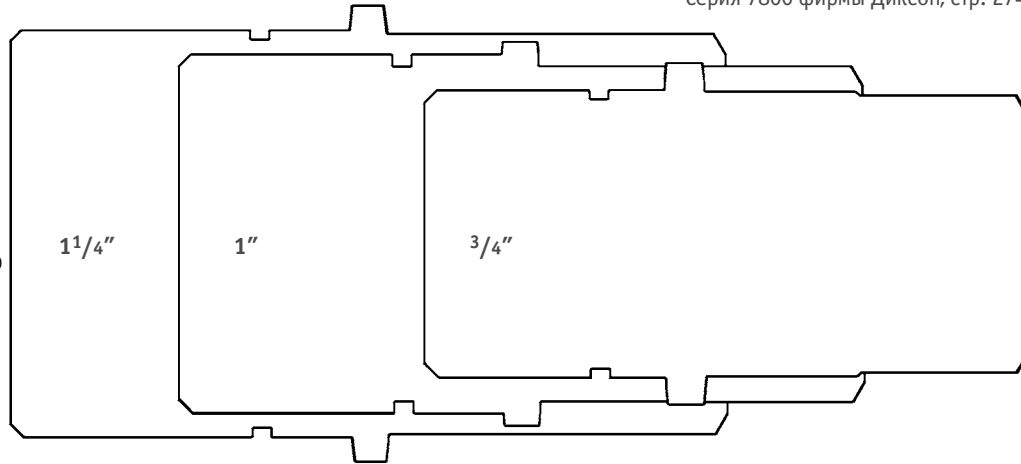

Серия VH фирмы Диксон

Улучшенная
серия V
Snap-tite H
Faster TNV

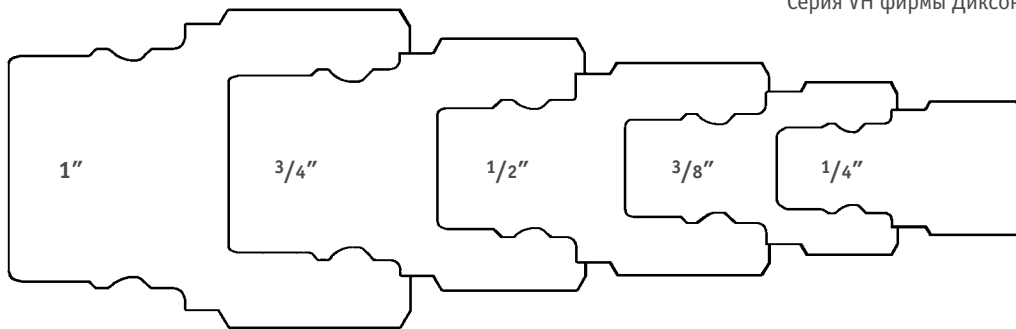

Соединение заподлицо фирмы Диксон, стр. 277

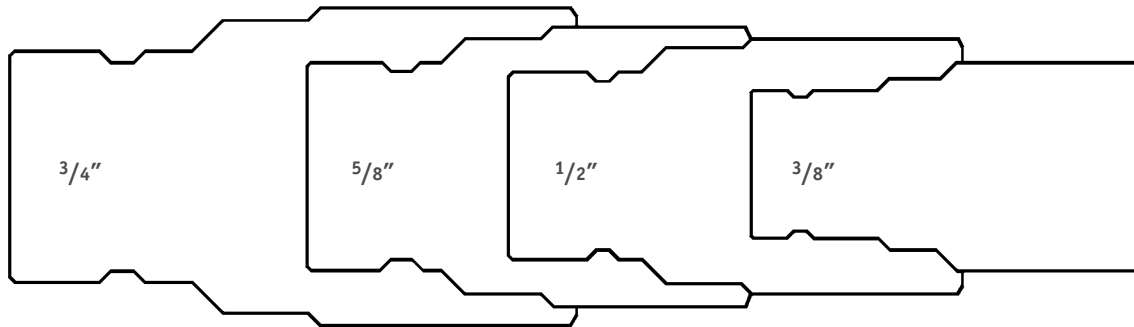

Улучшенная серия H, Aeroquip FD49, HTMM Parker FF

Серия 3000 фирмы Диксон, стр. 272

Улучшенная серия T
Parker 3000
Enerpac C604

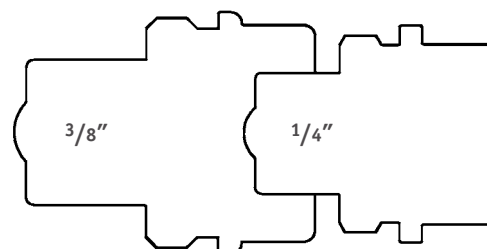

Рекомендации по сборке изогнутого шланга типа Air King

Приводимая ниже таблица содержит лишь общее руководство по сборке. Оно не применимо к каждой конкретной ситуации. В некоторых случаях в целях безопасности должны использоваться альтернативные штампы и размеры обжима. Практика показывает, что вариативность в конструкции однотипных шлангов и соединительной арматуры приводят к тому, что сборные конструкции по-разному реагируют на опрессовку. Довольно часты случаи колебания наружного диаметра одного и того же шланга или шланга одного и того же типа из различных партий. Подобные несоответствия вместе с существенными различиями в текстильных и металлических оплётках, жестких или мягких стенках, наличии или отсутствии внутренней спиральной оплётки, а также различия в шланговых покрытиях делают формулировку неукоснительных критериев и правил весьма проблематичной. Поэтому чрезвычайно важны тщательные измерения размеров шланга, тестирование сборки и ведение надлежащей документации.

Размер шланга	№ части	Наружный диаметр	Размеры обжимного штампа	№ части штампа	Диаметр изгиба	% обжатия	
Внутренний диаметр – 1/2"	AM1WF	54/64	1 ³ / ₁₆ x 2 ⁹ / ₃₂	1&3/16D4	0.906	18.3%	
		55/64	1 ³ / ₁₆ x 1 ⁵ / ₁₆	1&3/16D5	0.937	13.2%	
		56/64					16.9%
		57/64	1 ³ / ₁₆ x 3 ¹ / ₃₂	1&3/16D3	0.968	12.1%	
		58/64					15.5%
		59/64	1 ³ / ₁₆ x 1	1&3/16D	1.000	11.1%	
		60/64					14.4%
		61/64					17.2%
		62/64	1 ³ / ₁₆ x 1 ¹ / ₃₂	1&3/16D2	1.031	13.4%	
		63/64					16.1%
		1	1 ³ / ₁₆ x 1 ¹ / ₁₆	1&3/16D1	1.062	12.7%	
		11/64					15.3%
12/64	1 ³ / ₁₆ x 1 ³ / ₃₂	1&3/16D6	1.093	12.0%			
Внутренний диаметр – 3/4"	AM6WF and RAM6WF	14/64	1 ¹ / ₂ x 1 ⁵ / ₃₂	1&1/2D6	1.156	13.4%	
		15/64					17.3%
		16/64	1 ¹ / ₂ x 1 ³ / ₁₆	1&1/2D7	1.187	11.9%	
		17/64					15.8%
		18/64	1 ¹ / ₂ x 1 ⁷ / ₃₂	1&1/2D5	1.218	11.2%	
		19/64					14.6%
		110/64					17.5%
		111/64	1 ¹ / ₂ x 1 ¹ / ₄	1&1/2D4	1.250	13.0%	
		112/64					16.2%
		113/64	1 ¹ / ₂ x 1 ⁹ / ₃₂	1&1/2D3	1.281	12.3%	
		114/64					15.1%
		115/64	1 ¹ / ₂ x 1 ⁵ / ₁₆	1&1/2D2	1.312	11.5%	
		116/64					14.4%
		117/64					16.9%
		118/64	1 ¹ / ₂ x 1 ¹¹ / ₃₂	1&1/2D	1.343	13.5%	
		119/64					15.9%
120/64	1 ¹ / ₂ x 1 ³ / ₈	1&1/2D1	1.375	12.6%			
121/64					15.0%		
122/64	1 ¹ / ₂ x 1 ¹³ / ₃₂	1&1/2D8	1.406	12.1%			
Внутренний диаметр – 1"	AM11WF-1	118/64	1 ¹¹ / ₁₆ x 1 ³ / ₈	1&11/16D4	1.375	16.7%	
		119/64				20.5%	
		120/64	1 ¹¹ / ₁₆ x 1 ¹³ / ₃₂	1&11/16D5	1.406	15.0%	
		121/64				18.6%	
		122/64	1 ¹¹ / ₁₆ x 1 ⁷ / ₁₆	1&11/16D8	1.437	13.7%	
		123/64				17.5%	
		124/64	1 ¹¹ / ₁₆ x 1 ¹⁵ / ₃₂	1&11/16D6	1.468	12.8%	
		125/64				16.1%	
		126/64	1 ¹¹ / ₁₆ x 1 ¹ / ₂	1&11/16D	1.500	11.5%	
		127/64				14.7%	
	128/64				17.6%		
	129/64	1 ¹¹ / ₁₆ x 1 ¹⁷ / ₃₂	1&11/16D2	1.531	13.9%		
	AM11WF and AM11WF-1	130/64	1 ⁷ / ₈ x 1 ¹⁷ / ₃₂	1&7/8D8	1.531	16.8%	
		131/64	1 ⁷ / ₈ x 1 ⁹ / ₁₆	1&7/8D5	1.562	12.8%	
		132/64				15.4%	
		133/64	1 ⁷ / ₈ x 1 ¹⁹ / ₃₂	1&7/8D6	1.593	12.0%	
	AM11WF	134/64					14.7%
		135/64	1 ⁷ / ₈ x 1 ⁵ / ₈	1&7/8D7	1.625	11.1%	
		136/64					13.7%
		137/64					15.9%
138/64		1 ⁷ / ₈ x 1 ²¹ / ₃₂	1&7/8D1	1.656	12.9%		
139/64						15.1%	
140/64		1 ⁷ / ₈ x 1 ¹¹ / ₁₆	1&7/8D	1.687	12.4%		
141/64						14.5%	
142/64	1 ⁷ / ₈ x 1 ²³ / ₃₂	1&7/8D2	1.718	11.8%			
143/64					14.0%		
144/64	1 ⁷ / ₈ x 1 ³ / ₄	1&7/8D4	1.750	11.3%			
145/64					13.3%		
146/64					15.1%		

Приводимые ниже таблицы содержат лишь общее руководство по сборке. Оно не применимо к каждой конкретной ситуации. В некоторых случаях в целях безопасности должны использоваться альтернативные штампы и размеры обжима. Практика показывает, что вариативность в конструкции однотипных шлангов и соединительной арматуры приводят к тому, что сборные конструкции по-разному реагируют на опрессовку. Довольно часты случаи колебания наружного диаметра одного и того же шланга или шланга одного и того же типа из различных партий. Подобные несоответствия вместе с существенными различиями в текстильных и металлических оплётках, жестких или мягких стенках, наличии или отсутствии внутренней спиральной оплётки, а также различия в шланговых покрытиях делают формулировку неукоснительных критериев и правил весьма проблематичной. Поэтому чрезвычайно важны тщательные измерения размеров шланга, тестирование сборки и ведение надлежащей документации.

Рекомендации по сборке изогнутых шлангов типа Dix-Lock и Dual-Lock

№ частей QM3WF, QB3WF, QM22WF, QB22WF, QM33WF, QB33WF					№ частей QM4WF, QB4WF, QM23WF, QB23WF, QM44WF, QB44WF				
Внутр. диаметр шланга	Измерения наружного диаметра		Длина изгиба	Нар. диаметр изгиба + .005	Внутр. диаметр шланга	Измерения наружного диаметра		6 pt	Нар. диаметр изгиба + .005
	В виде дроби	В виде дес. дроби				В виде дроби	В виде дес. дроби		
1/2"	54/64"	0.844	1 1/8"	0.968	3/4"	110/64"	1.156	1 1/4"	1.218
1/2"	55/64"	0.859	1 1/8"	0.968	3/4"	111/64"	1.172	1 1/4"	1.218
1/2"	56/64"	0.875	1 1/8"	0.968	3/4"	112/64"	1.188	1 1/4"	1.218
1/2"	57/64"	0.891	1 1/8"	1.000	3/4"	113/64"	1.203	1 1/4"	1.250
1/2"	58/64"	0.906	1 1/8"	1.000	3/4"	114/64"	1.219	1 1/4"	1.250
1/2"	59/64"	0.922	1 1/8"	1.031	3/4"	115/64"	1.234	1 1/4"	1.281
1/2"	60/64"	0.938	1 1/8"	1.031	3/4"	116/64"	1.250	1 1/4"	1.281
1/2"	61/64"	0.953	1 1/8"	1.062	3/4"	117/64"	1.266	1 1/4"	1.281
1/2"	62/64"	0.969	1 1/8"	1.062	3/4"	118/64"	1.281	1 1/4"	1.312
1/2"	63/64"	0.984	1 1/8"	1.062	3/4"	119/64"	1.297	1 1/4"	1.312
1/2"	1"	1.000	1 1/8"	1.093	3/4"	120/64"	1.313	1 1/4"	1.343
1/2"	11/64"	1.016	1 1/8"	1.093	3/4"	121/64"	1.328	1 1/4"	1.343
1/2"	12/64"	1.031	1 1/8"	1.093	3/4"	122/64"	1.344	1 1/4"	1.375

Рекомендации по сборке изогнутых шлангов типа 3500 Nipple

SMOD = 1/2"				SMOD = 3/4"				SMOD = 1"			
Внутр. диаметр шланга	Штамп	Диаметр изгиба	% обжатия	Внутр. диаметр шланга	Штамп	Диаметр изгиба	% обжатия	Внутр. диаметр шланга	Штамп	Диаметр изгиба	% обжатия
54/64"	11/16 x 29/32	.906	21.1	110/64"	13/8 x 13/16	1.188	24.1	130/64"	11 1/16 x 11 1/2	1.500	23
55/64"	11/16 x 29/32	.906	24.5	111/64"	13/8 x 17/32	1.219	19.5	131/64"	11 1/16 x 11 7/32	1.531	19
56/64"	11/16 x 15/16	.938	19.3	112/64"	13/8 x 17/32	1.219	22.4	132/64"	11 1/16 x 11 7/32	1.531	21.6
57/64"	11/16 x 15/16	.938	22.6	113/64"	17/16 x 11/4	1.250	18.1	133/64"	11 1/16 x 19/16	1.563	17.9
58/64"	11/8 x 31/32	.969	17.8	114/64"	17/16 x 11/4	1.250	20.9	134/64"	11 1/16 x 19/16	1.563	20.3

Дизайн соединительных муфт и креплений фирмы Диксон гарантирует их безопасную эксплуатацию. Оптимальный выбор шлангов, муфт и креплений, а также надлежащее использование муфт с соответствующими шлангами имеют чрезвычайное значение. Пользователи должны учитывать размер, температуру, сферу применения, среду, давление, а также рекомендации производителей шлангов и соединительной арматуры при выборе компонентов сборки шлангов. Диксон рекомендует тестирование всех шлангов в сборке в соответствии с рекомендациями Ассоциации производителей резиновых изделий, а также их регулярные инспекции (предпочтительно перед каждым использованием) для подтверждения отсутствия каких-либо повреждений и должного крепления всех деталей сборки.

Если устройства защиты являются составными элементами сборки, они должны быть в рабочем состоянии и использоваться по назначению. Рекомендуется также использование дополнительных средств защиты, таких как предохранительные зажимы фирмы King Cable. При обнаружении проблемы сборка должна быть немедленно изъята из эксплуатации.

Диксон постоянно предоставляет консультации относительно соединительных муфт и аксессуаров, продаваемых компанией. Мы предложим Вам оптимальные крепёжные детали, при необходимости проведём их тестирование, а также обучим дистрибьюторов процедурам сборки. Мы настоятельно рекомендуем упомянутые услуги, как дистрибьюторам, так и непосредственным потребителям нашей продукции.

Air Receiver, Filter, Regulator & Valve Information

Ёмкость воздухоприёмного цилиндра

Если размеры вашего цилиндра не приводятся в таблице, используйте следующую формулу для вычисления емкости цилиндра в галлонах, а затем и емкости цилиндра в кубических футах для заданного давления в указанной таблице.

$$\text{Ёмкость в галлонах} = \frac{\text{Высота цилиндра} \times (\text{радиус цилиндра})^2}{73.53}$$

Высота и радиус приводятся в дюймах.

Размеры цилиндра (дюймы)	Размеры цилиндра (галлоны)	Манометрическое давление на цилиндр (фунт на кв. дюйм)			
		0	100	150	200
Ёмкость цилиндра в куб. футах					
12 x 24	10	1.3	11	15	19
14 x 36	20	2.7	21	30	39
16 x 36	30	4.0	31	45	59
20 x 48	60	8.0	62	90	117
20 x 63	80	10.7	83	120	156
24 x 68	120	16.0	125	180	234
30 x 84	240	32.0	250	360	467

Сила трения в воздушном шланге

Размер шланга в дюймах	Куб.фут/мин через 50' шланг	Манометрическое давление (фунт на кв. дюйм)			
		50	70	90	110
Потеря давления (фунт на кв. дюйм) на 50' длины шланга					
1/2"	20		1.0		.6
	30		3.4		2.0
	40		7.0		4.3
	50		12.4		7.6
	60		20.0		12.0
	70		28.4		17.6
	80		+		24.6
	90		+		33.3
	10		+		44.5
	110		+		
3/4"	20		.2		.1
	30		.5		.3
	40		.9		.5
	50		1.5		.9
	60		2.3		1.3
	70		3.2		1.8
	80		4.2		2.4
	90		5.5		3.1
	100		7.0		3.9
	110		8.8		4.9
	120		11.0		5.9
	130		+		7.1
	1"	20		0	
30			.1		.1
40			.2		.2
50			.4		.2
60			.5		.3
70			.7		.4
80			1.0		.6
90			1.3		.7
100			1.6		.9
110			2.0		1.1
120			2.5		1.3
130			3.1		1.5

PSI = pressure in pounds/square inch

CFM = air flow in cubic feet/minute

+ потеря давления слишком велика, и поэтому рекомендации относительно соотношения размеров шланга, прохождения воздушного потока (куб.фут/мин) и манометрического давления отсутствуют. Манометрическое давление даётся в фунтах на кв. дюйм для источника (т.е. приёмного цилиндра воздушного компрессора).

Устранение неисправностей простого фильтра

Фильтр общего назначения

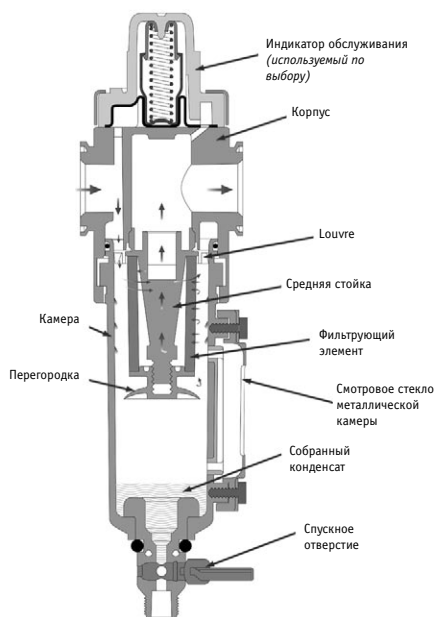

НЕИСПРАВНОСТЬ	ВОЗМОЖНАЯ ПРИЧИНА	УСТРАНЕНИЕ НЕИСПРАВНОСТИ
Избыточное падение давления	Номинал фильтрующего элемента в микронах слишком мал Блокировка фильтрующего элемента Требуемый расход превышает производительность фильтра	Использование большего микронного размера фильтрующего элемента 1. Очистка элемента (не коалесцирующего элемента) 2. Замена элемента Использование более мощного фильтра
Прохождение загрязнения сквозь фильтр	Отсутствие уплотнения элемента или его дефектность (Обратите внимание! Уплотнение не требуется в некоторых фильтрах) Повреждённый элемент	1. Замена уплотнения 2. Затяжка элемента Замена элемента
Прохождение воды сквозь фильтр	Уровень воды в камере выше перегородки Пропускная способность фильтра превышена	Спустить воду Установить пропускную способность в рамках производительности фильтра или использовать фильтр, имеющий необходимую пропускную способность
Трещинообразование в поликарбонатной камере или молочный вид	Чистка камеры производилась несовместимой жидкостью Камера используется в помещении, содержащем газы или пары несовместимые с поликарбонатом Проблема может создаваться испарением компрессорного масла Воздух, подаваемый в компрессор, может содержать газы или пары несовместимые с поликарбонатом	Замена камеры (очистка производится только чистой тёплой водой и мылом) Замена камеры. Устранение источников проблемы или замена пластиковой камеры на металлическую Замена камеры. Устранение источников проблемы или замена пластиковой камеры на металлическую Замена камеры. Устранение источников проблемы или замена пластиковой камеры на металлическую
Вода за фильтром	Высокая температура забираемого воздуха, который при охлаждении конденсируется в воду	Подходящий влагопоглотитель, предварительное охлаждение воздуха непосредственно перед использованием

Устранение неисправностей простого лубрикатора

Oil-Fog Lubricator

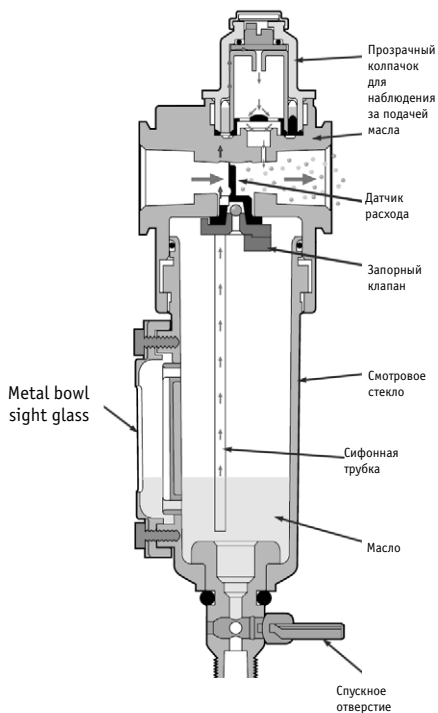

ПРОБЛЕМА	ВОЗМОЖНАЯ ПРИЧИНА	УСТРАНЕНИЕ НЕИСПРАВНОСТИ
Отсутствие подачи масла	Рукоятка регулировки масла полностью повернута по часовой стрелке Низкий уровень масла Слишком слабый воздушный поток	Отрегулировать положение рукоятки Проверить уровень масла Использовать меньший размер лубрикатора Снять камеру и прозрачный колпачок для наблюдения за подачей масла и прочистить сифонную трубку
	Заблокированная сетка масляного фильтра	Снять прозрачный колпачок для наблюдения за подачей масла и прочистить или заменить сетку, расположенную внутри
	Утечка воздуха	Проверить камеру, заглушку и уплотнение смотрового колпачка. При необходимости усилить герметичность
Вспенивание масла	Перенасыщение воздухом	Проверить уплотнение камеры для избежания даже малейших утечек
Эмульсирование масла	Вода в лубрикаторе	Установить фильтр выше по течению потока
Изменение скорости подачи масла	Постепенное изменение	Отрегулировать скорость подачи масла

Установка скорости подачи масла

Как правильно установить скорость подачи масла?

Скорость подачи масла зависит от целевого назначения, требуемого количества смазки, потока, проходимого сквозь лубрикатор, и типа лубрикатора. В лубрикаторе, образующем тонко-распылённый туман, только 10% капель, наблюдаемых сквозь колпачок, проходят сквозь лубрикатор. Поэтому скорость подачи капель в данном типе лубрикатора обычно намного выше. Приводимая ниже таблица помогает установить скорость падения капель необходимую для данного потока. Данные основываются на сугубо эмпирическом методе подсчёта. На практике необходимо более точно определять необходимую скорость для каждого конкретного случая.

Обычная скорость подачи капель в мин. для лубрикатора, образующего тонко-распылённый туман	Обычная скорость подачи капель в мин. для лубрикатора образующего масляный туман	Поток (куб. фут.мин.)
20	2	10 (5)
40	4	20 (10)
60	6	30 (15)
80	8	40 (20)
100	10	50 (25)
120	12	60 (30)

Можно ли отключить подачу масла?

В лубрикаторах с игольчатым клапаном в смотровом колпачке – да. В некоторых смотровых колпачках используются войлочная прокладка, пропитываемая маслом до тех пор, пока не образуются капли. В этих типах колпачков подача капель прекращается по мере высыхания прокладки. В новом типе смотровых колпачков (L72/73/74 и L07) полное прекращение подачи масла невозможно. Минимальная скорость подачи масла - около одной капли в минуту.

Рекомендуемые размеры воздушной линии

Воздушный поток куб. фут./мин	Длина воздушной линии (Футы)				Воздушный поток Куб. фут./мин	Длина воздушной линии (Футы)			
	50	100	200	300		50	100	200	300
1 - 5	1/2	1/2	1/2	1/2	31 - 35	3/4	1	1	1
6 - 10	1/2	3/4	3/4	3/4	36 - 40	1	1	1	1
11 - 15	3/4	3/4	3/4	3/4	41 - 59	1	1	1	1
16 - 20	3/4	3/4	3/4	3/4	60 - 79	1	1	1 1/4	1 1/4
21 - 25	3/4	3/4	1	1	80 - 100	1 1/4	1 1/4	1 1/2	1 1/2
26 - 30	3/4	3/4	1	1					

Устранение неисправностей простого регулятора

General Purpose Regulator

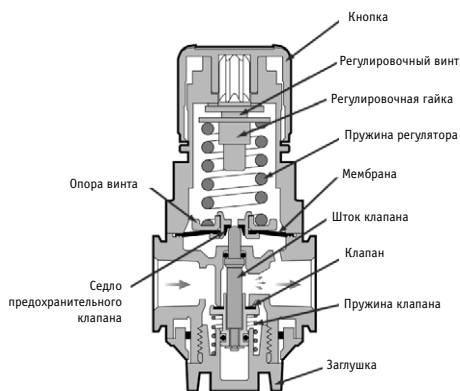

ПРОБЛЕМА	ПРИЧИНА ПРОБЛЕМЫ	УСТРАНЕНИЕ НЕИСПРАВНОСТИ
Ползучесть регулятора (возрастание вторичного давления за счёт потери первичного давления)	Загрязнённые или повреждённые эластомеры клапана. Повреждение в седле клапана.	Замена или очистка клапана. Если корпус или седло клапана повреждены, они могут быть заменены в некоторых моделях. В некоторых случаях требуется замена всего регулятора.
Отсутствие разгрузки вторичного давления	Мембрана в сборе, не разгружающая давление.	Если подобная характеристика необходима, следует установить мембрану, разгружающую давление.
Неспособность достичь необходимого давления	Регулирующая пружина с низким коэффициентом жёсткости.	Использование регулирующей пружины с коэффициентом жёсткости, обеспечивающим необходимый уровень давления.
Чрезмерное истечение из дренажного отверстия	Повреждённое седло предохранительного клапана. Порванная мембрана. Протекающий клапан вызывает повышение вторичного давления и открытие седла предохранительного клапана.	Замена мембраны в сборе. Замена или очистка клапана.
Вибрация регулятора	Резонанс обычно возникает при определённом наборе характеристик потока и давления и только в некоторых случаях, когда регулятор соединен с другими компонентами системы.	Установить пружину с большим диапазоном давлений. Установить поршневой тип регулятора, так как он реже подвержен вибрации.
Трудности в настройке регулятора	Регулировочный винт или кнопка переводит регулятор в запёртое положение. Загрязнение резьбы регулировочного винта.	Отжать кнопку и отрегулировать; нажать кнопку и запереть регулятор. При нарезном регулировочном винте ослабить стопорную гайку, удалить регулировочный винт, очистить и смазать резьбу. Смазать кончик винта.

Руководство по выбору клапанов

Шаровой клапан



- Может использоваться для обслуживания в режиме «вкл./выкл.» или для регулирования расхода с помощью дросселя.
- При необходимости гарантированного выключения.
- При необходимости использования низкоскоростного клапана.
- При 90°-ном вращении от положения «открыто» до положения «закрыто» (быстрооткрывающийся клапан).
- В ситуациях, когда положение ручки указывает на то, закрыт или открыт клапан в каждый данный момент.
- В ситуациях, когда полностью открытый шаровой клапан не оказывает сопротивления потоку.

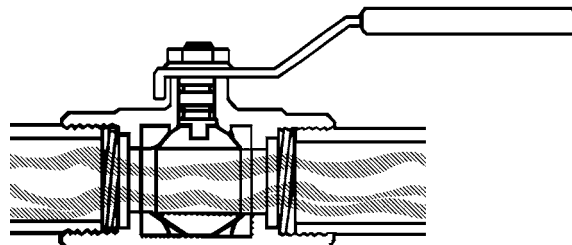

Двухстворчатый клапан (дроссельный)

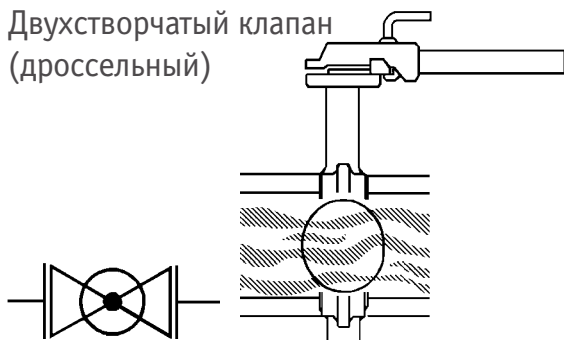

- При необходимости гарантированного выключения.
- При необходимости режима «полное включение – полное выключение».
- Может использоваться для регулирования расхода с помощью дросселя.
- При 90°-ном вращении от положения «открыто» до положения «закрыто» (быстрооткрывающийся клапан).
- Обладает лёгким весом.
- Легко устанавливается.
- Дешевле, чем запорный клапан с металлическим корпусом.

Запорный клапан

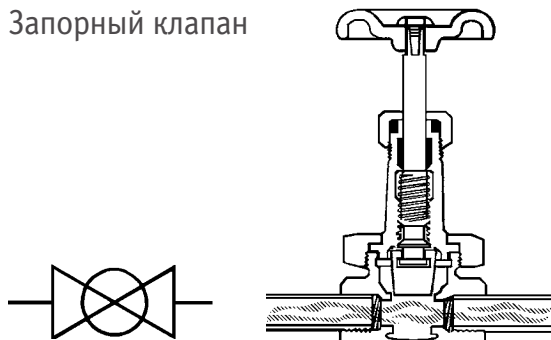

- При необходимости режима «полное включение – полное выключение».
- Не используется для регулирования расхода с помощью дросселя.
- Используется для минимального сброса давления в трубопроводе.
- Используется для минимальной задержки жидкости в трубопроводе.
- При относительно нечастном режиме работы.

Стопорный клапан

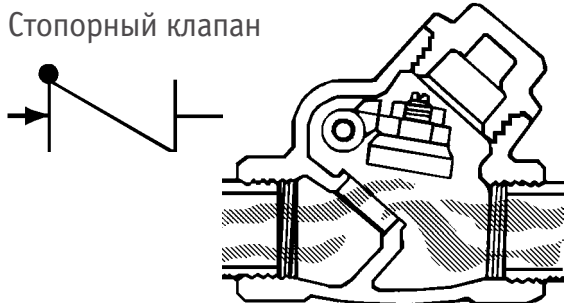

- Для контроля направления потока и быстрого автоматического реагирования на изменение потока.
- Поворотный обратный клапан с шарнирно-откидным диском используется в тех случаях, когда необходимо минимальное сопротивление потоку.
- Рекомендуется использовать поворотные обратные клапаны с шарнирно-откидным диском в сочетании с запорными клапанами. Не следует их использовать в быстродействующих системах рециркуляции, таких как возвратно-поступательный насос или воздушные компрессоры, где они могут вызвать вредные вибрации.

Проходной запорный вентиль

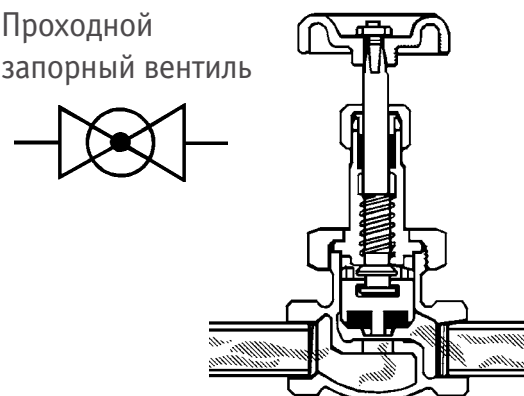

- Для регулирования потока с помощью дросселя.
- Для частого режима работы; краткие движения ствола сокращают время работы оператора.
- В случаях, где некоторое сопротивление трубопровода приемлемо.

Глоссарий

ANSI	Американский национальный институт стандартов
API	Американский институт нефтепродуктов
ASME	Американское общество инженеров-механиков
ASTM	Американское общество специалистов по испытаниям и материалам
Анодирование	Процесс обработки алюминия, аналогичный процессам оцинкования или хромирования, в ходе которого алюминиевая деталь электрически заряжается и затем погружается в различные химические соединения для получения различных окрасок или поверхностей различной степени твердости.
Давление разрыва	Давление, при котором происходит разрыв.
Фальцевать	Прорезать фаску на конце шланга, облегчающую введение хвостовика и предотвращающую расширение конца шланга при его введении.
Зажим	Металлическая соединительная арматура, скрепа или проволоочное соединение, устанавливаемая на наружной стороне окончания шланга для фиксации соединения.
Пластическая деформация, текучесть	Продолжающаяся деформация или движение резины в результате механического напряжения.
Остаточная деформация сжатия	Деформация резины, сохраняющаяся после того, как резина была в течении некоторого времени подвергнута механическому напряжению. Степень деформации возрастает с возрастанием продолжительности напряжения.
Соединение	Устройство на конце (концах) шланга, обеспечивающее присоединение шланга.
Обжатие	Процесс формирования металлической муфты или втулки шланга, соединяющейся с примыкающими сегментами штампа для сжатия шланга в соединяющей конструкции. Данный процесс одновременно изменяет как форму, так и длину окружности.
Дюрометр	Прибор, измеряющий твердость резины.
Твердость по дюрометру	Цифровая величина сопротивления инденторному воздействию тупого наконечника дюрометра.
Эластомер	Любой из многочисленных эластичных соединений, напоминающих резину.
Разжимное кольцо	Обычно относится к соединению обратных шлангов, которые крестятся путем разжимания шланга (обычно латунного) наружу для прижатия шланга к стенке корпуса муфты. Наружная штамповка. Гильза пропускается через обжимной клапан
Обжимное кольцо	Наружная штамповка. Гильза пропускается через обжимной клапан до обеспечения диаметра до предусмотренного размера (для лучшего соединения)
Зажимной палец	Деталь зажима, которая заходит за фланец ствола и помогает уплотнению зажима.
Твердая оболочка	Процесс анодирования, в результате которого твердость алюминиевой поверхности становится равной или превосходящей плотность поверхности из закаленной стали.
Внутреннее расширение	Калибр – пробка (пуля) проталкивается сквозь ствол и увеличивает внутренний диаметр ствола до наружного диаметра пробки. При использовании набора штырей-расширителей вместо пробки расширение происходит до заданного размера. «Ёлочка» шлангового стержня заходит в трубку шланга, а наружное покрытие шланга - в «ёлочку» соединительной муфты.

JIC	Объединённый промышленный комитет
Резьба JIC	Обычно обозначает типы резьбы на фиттингах гидравлической системы, имеющих 37°-ную коническую уплотняемую поверхность.
MSHA	Управление США по охране труда и промышленной гигиене в горнодобывающей промышленности
Наконечник (хвостовик)	Часть соединительной арматуры, которая вставляется в шланг.
Номинальный	Величина размеров, принятая в целях удобства обозначения.
Рабочее давление	Давление, при котором система функционирует.
PSI	Фунт на кв. дюйм
PSIG	Фунт на кв. дюйм манометрического давления
Постоянное (несъёмное) соединение	Тип соединения, который не может быть снят для повторного использования после установки.
Полимер	Макромолекулярный материал, образованный в результате химического соединения мономеров, имеющих одинаковый или различный химический состав.
Испытательное давление	Установленное давление, превосходящее максимальное рабочее давление соединительной арматуры шланга и обозначающее её надёжность функционирования при рабочем давлении. Необходимо следовать руководствам Ассоциации производителей резиновых изделий (RMA) относительно конкретных значений испытательного давления и продолжительности испытаний для различных типов шлангов.
PTFE	Универсальный полимер – политетрафторэтилен – известный как торговая марка DuPont – тефлон.
RMA	Ассоциации производителей резиновых изделий
Съёмное соединение	Тип соединения, предназначенный для снятия с одного шланга и повторного использования на другом шланге.
SAE	Общество инженеров автомобильной промышленности
Резьба SAE	Тип резьбы сходный с резьбой ОПК за исключением 45°-ной конической уплотняемой поверхности.
SCFM	Стандартные кубические футы в минуту. Обычно обозначает объём сжатого воздуха, производимого компрессором.
Фактор безопасности	Соотношение, используемое для установления рабочего давления шланга на основании давления разрыва. Стандартные факторы безопасности следующие: <ol style="list-style-type: none"> 1. Водяной шланг с рабочим давлением до 150 PSI: соотношение 3 к 1. 2. Шланг для всех других видов жидкости, взвесей в жидкостях или шлангов для воздуха и воды с рабочим давлением более 150 PSI: 4 к 1. 3. Шланг для сжатого воздуха и других газов: 4 к 1. 4. Шланг для жидких веществ, переходящих в газообразное состояние при стандартных атмосферных условиях: 5 к 1. 5. Шланги для пара: 10 к 1.
Рифление	Рифлёная часть хвостовика, удерживающая трубку шланга.
Хвостовик	Часть соединительной арматуры, вводимая в шланг.
Спекание	Процесс, в результате которого порошковый металл формируется под высоким давлением и принимает форму законченной детали.

Скачок	Резкое увеличение или понижение внутреннего давления.
Вращающий момент Трубка	Усилие необходимое для вращения предмета. Обычно измеряется в дюймофунтах или футофунтах. Внутренняя часть шланга, вмещающая вещество, которое перекачивается по шлангу. Обычно в состав трубки входят каучуковые или пластмассовые соединения, придающие трубке свойства совместимые со свойствами перекачиваемого по шлангу вещества.
UHMW	Сверх высокий молекулярный вес. Новое поколение химических шлангов, пришедшее на смену шлангам из структурированного полиэтилена и имеющее тонкую внутреннюю облицовку из очень прочного материала, обеспечивающего отличные показатели химической сопротивляемости.
Соединения фирмы Victaulic	Тип соединительной арматуры, использующий прорезь на конце хвостовика вместо резьбы. Эти типы соединения используют С-образный зажим, входящий в прорези хвостовика.
WOG	Вода, нефть, газ. Номинальное значение давления для клапанов, используемых в работе с данными веществами (не включает пар).
WP	Рабочее давление
Рабочее давление	Максимальное давление, которому может подвергаться шланг в сборке с учётом максимальных перепадов давления.
WLPE	Полиэтилен с межмолекулярными связями (сшитый полиэтилен). Материал трубки шланга с хорошими показателями химической сопротивляемости.

